

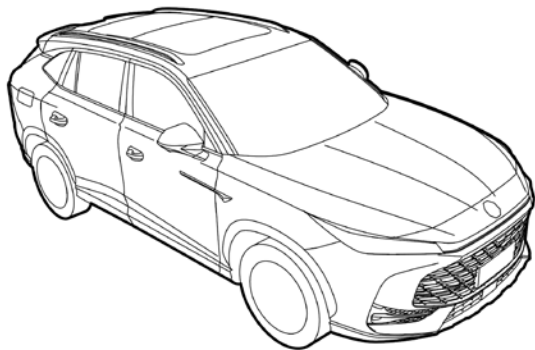

MG HS Instrukcja obsługi



SPIS TREŚCI

Instrukcja obsługi	1
I. Instrukcje przed rozpoczęciem użytkowania pojazdu	17
Wprowadzenie	18
Instrukcja obsługi	18
Informacja	18
Użyte symbole	19
Informacje identyfikacyjne pojazdu	20
Oznaczenie identyfikacyjne pojazdu (benzynowego)	20
Oznaczenie identyfikacyjne pojazdu (PHEV)	20
Instrukcja użytkowania pojazdu hybrydowego*	23
Wpływ temperatur otoczenia podczas użytkowania pojazdu	23
Instrukcje dotyczące recyklingu akumulatorów wysokonapięciowych	23
Środki ostrożności w razie wypadku	24
Układ wysokiego napięcia	25
Sterowanie wyłączeniem podczas wypadku	27
Inteligentne ładowanie	27
Instrukcja ładowania*	28
Ładowanie pojazdu w domu	28

Stacja ładowania	29
Instrukcja ładowania w domu	29
Wpływ operacji ładowania na określone grupy osób	29
Port ładowania (standard Euro)	30
Port ładowania (standard USA)	30
Numer identyfikacyjny zestawu do ładowania*	32
Operacja ładowania	34
Informacje dotyczące ładowania	35
Ładowanie wyrównujące	35
Czas ładowania	36
2. Krótkie wprowadzenie do obsługi pojazdu	39
Panel instrumentów	40
Obsługa wyświetlacza informacyjnego przyrządów	40
Zestaw przyrządów – kolorowy wyświetlacz A*	41
Zestaw przyrządów – kolorowy wyświetlacz B*	43
Komunikat ostrzegawczy	44
Lampki ostrzegawcze i wskaźniki	45
Światła i przełączniki	60

SPIS TREŚCI

Włącznik główny świateł	60
Regulacja poziomowania reflektorów	62
Przełączanie między światłami drogowymi i mijania	63
Kierunkowskazy	65
Przednie*/tylne światła przeciwmgielne	66
Światła awaryjne	66
Wycieraczki i spryskiwacze	67
Wycieraczki i spryskiwacz przedniej szyby	67
Działanie wycieraczki i spryskiwacza tylnej szyby	69
Klakson	70
Lusterka wsteczne	71
Zewnętrzne lusterka wsteczne	71
Wewnętrzne lusterko wsteczne	74
Szyby	76
Przełącznik elektrycznie sterowanych szyb	76
Obsługa szyby	77
Szyberdach*	79
Instrukcja użytkowania	79

Obsługa szyberdachu	80
Osłony przeciwsłoneczne	85
Oświetlenie wnętrza	86
Przednia lampka wewnętrzna – konfiguracja A	86
Przednia lampka wewnętrzna – konfiguracja B	86
Przednia lampka wewnętrzna – konfiguracja B	87
Tylna lampka wewnętrzna	88
Gniazda zasilania	89
Gniazdo zasilania na przedniej konsoli	89
Gniazdo zasilania z tyłu	89
Bezprzewodowe ładowanie telefonów komórkowych*	91
3. Przygotowanie do jazdy	93
Kluczyki	94
Przegląd	94
Wymiana baterii inteligentnego kluczyka	96
Systemy antykradzieżowe	98
Immobilizer	98
System antykradzieżowy	98

SPIS TREŚCI

Blokada alkoholowa*	103
Kłapa bagażnika	104
Ręcznie otwierana kłapa bagażnika*	104
Elektrycznie obsługiwana kłapa bagażnika*	105
Awaryjne otwieranie klapy bagażnika	108
Przewożenie ładunków	110
Przestrzeń ładunkowa	110
Załadunek wewnętrzny	110
Holowanie*	111
Funkcja holowania	111
Układ paliwowy	115
Wymagania dotyczące paliwa	115
Wlew paliwa	116
Tankowanie	118
Środek do czyszczenia układu paliwowego	119
Regulacja układu kierowniczego	120
Regulacja położenia kierownicy	120
Elektryczne wspomaganie układu kierowniczego	120

Lampki ostrzegawcze elektrycznego wspomaganie układu kierowniczego	121
4. Prowadzenie pojazdu	123
Uruchamianie i zatrzymywanie systemu zasilania	124
Przełącznik Start	124
Uruchamianie systemu zasilania	125
Wyłączanie	126
Ekonomiczna i ekologiczna jazda	127
Docieranie	127
Ochrona środowiska	127
Ekonomiczna jazda i konserwacja	127
Jazda w szczególnym środowisku	129
Dwusprzęgłowa automatyczna skrzynia biegów*	130
Instrukcja użytkownika	130
Zmiana biegów	130
Tryb ochrony	133
Elektryczna jednostka napędowa*	135
Instrukcja użytkownika	135
Zmiana biegów	135

SPIS TREŚCI

Tryb ochrony	137
Automatyczna skrzynia biegów*	140
Instrukcja użytkownika	140
Zmiana biegów	140
Tryb ochrony	143
Manualna skrzynia biegów*	145
Tryb jazdy*	147
Tryb regeneracji energii*	148
Ustawienie źródła zasilania*	149
Elektroniczny hamulec postojowy (EPB)	150
Hamulec serwisowy	152
Hydrauliczny układ hamulcowy ze wspomaganiem podciśnieniowym*	152
Zintegrowany system hamowania (IBS)*	153
5. Rozpocznij podróż bezpiecznie	155
Pasy bezpieczeństwa	156
Ochrona zapewniana przez pasy bezpieczeństwa	157
Jak prawidłowo zapinać pasy bezpieczeństwa	158
Korzystanie z pasów bezpieczeństwa przez dzieci	162

Napinacze pasów bezpieczeństwa	164
Kontrola, konserwacja i wymiana pasów bezpieczeństwa	166
Poduszki powietrzne – dodatkowy system zabezpieczenia	168
Przegląd	168
Uruchomienie poduszki powietrznej	169
Warunki, w których poduszki powietrzne nie zadziałają	174
Serwis i wymiana poduszek powietrznych	178
Foteliki dziecięce	180
Ważne wskazówki dotyczące bezpiecznego korzystania z fotelików dziecięcych	180
Mocowanie fotelików dziecięcych	184
Grupy fotelików dziecięcych i pozycja montażowa	187
Blokada otwierania drzwi od wewnątrz	195
System kontroli stabilności	196
Układ zapobiegający blokowaniu się kół podczas hamowania (ABS)	197
Elektroniczny system wspomagania hamowania	198
Elektroniczny system rozdziału siły hamowania (EBD)	199
Automatyczny hamulec postojowy	200
Kontrola podtrzymania pojazdu na wzniesieniu	202

SPIS TREŚCI

Asystent zjazdu ze wzniesienia (HDC)	203
System zapobiegający dachowaniu (ARP)	206
Ostrzegawcze migające światło awaryjnego hamowania (HAZ)	207
System monitorowania ciśnienia w oponach (TPMS)	208
6. Komfort	209
Regulacja siedzeń	210
Przednie fotele	210
Tylne siedzenia	211
Obsługa zagłówka	212
Funkcja podgrzewania foteli*	213
Wentylacja	214
Filtr klimatyzacji	215
Nawiewy	215
Panel sterowania klimatyzacją	217
Panel sterowania	217
Przycisk A/C włączania/wyłączania klimatyzacji	217
Przycisk odszraniania/usuwania zaparowania	217
Przycisk podgrzewania tylnej szyby	217

Przyciski sterowania systemem multimedialnym na kierownicy	219
7. Inteligentny system wsparcia kierowcy*	221
Kamery i radary*	222
Kamery wspomagające kierowcę	222
Radary wspomagające kierowcę	225
Tempomat jazdy ze stałą prędkością*	227
Adaptacyjny tempomat*	230
Aktywacja adaptacyjnego tempomatu	230
Adaptacyjny tempomat – regulacja odległości podążania za celem	232
Adaptacyjny tempomat – regulacja prędkości docelowej	232
Pauza adaptacyjnego tempomatu	233
Automatyczna dezaktywacja adaptacyjnego tempomatu	233
Obejście tempomatu adaptacyjnego	234
Wznowienie pracy adaptacyjnego tempomatu	234
Czyszczenie pamięci prędkości docelowej	234
Specjalne warunki jazdy	236
Inteligentna asysta tempomatu*	239
Inteligentne ostrzeżenie o przekroczeniu prędkości*	242

SPIS TREŚCI

System wspomagania ograniczenia prędkości*	244
Asystent utrzymania pasa ruchu*	249
Asystent zapobiegania kolizjom z przodu*	253
System wsparcia jazdy tyłem*	257
Włączanie/wyłączanie systemu	258
Monitorowanie martwego pola	258
Ostrzeżenie o ruchu poprzecznym z tyłu	260
Ostrzeżenie przed kolizją z tyłu	262
Ostrzeżenie o otwartych drzwiach	263
Ultradźwiękowy czujnik parkowania*	264
Wspomaganie parkowania z czujnikiem ultradźwiękowym	264
System wspomagania cofania*	267
Kamera 360 stopni*	268
System monitorowania uwagi kierowcy*	269
8. Reagowanie na sytuacje awaryjne na drodze	271
Urządzenia ostrzegające o zagrożeniach	272
Trójkąt ostrzegawczy	272
Rozruch awaryjny	273

System pomocy w nagłych wypadkach eCall SOS*	276
Pomoc drogowa	278
Holowanie pojazdu	278
Transport pojazdu	281
Naprawa opon	282
Narzędzia do naprawy opon*	282
Wymiana koła	286
Koło zapasowe*	286
Narzędzia (w tym narzędzia do wymiany koła*)	286
Wymiana koła	288
9. Serwisowanie	293
Instrukcja serwisowania	294
Regularne przeglądy	294
Maska silnika	298
Otwieranie maski silnika	298
Zamykanie maski silnika	298
Alarm otwartej maski silnika	298
Przednia komora	299

SPIS TREŚCI

Olej silnikowy	302
Kontrola i uzupełnianie oleju silnikowego	303
Specyfikacja oleju silnikowego	304
Akumulator wysokonapięciowy*	305
Środki ostrożności i ograniczone warunki użytkowania akumulatora	305
Układ chłodzenia	307
Kontrola i uzupełnianie płynu chłodniczego	307
Specyfikacja płynu chłodniczego	308
Katalizator	309
Para cierna hamulca i płyn hamulcowy	311
Kontrola i uzupełnianie płynu hamulcowego	311
Wymiana bezpiecznika	313
Bezpieczniki	313
Skrzynka bezpieczników przedziału pasażerskiego	314
Skrzynka bezpieczników przedniej komory	316
Konserwacja i wymiana akumulatora 12V	321
Konserwacja akumulatora	321
Wymiana akumulatora	322

Wymiana żarówki	324
Specyfikacja żarówki	324
Spryskiwacze	325
Kontrola i uzupełnianie płynu spryskiwacza	325
Dysze spryskiwaczy	326
Wycieraczki	328
Pióra wycieraczek	328
Wymiana pióra wycieraczki przedniej szyby	329
Wymiana pióra wycieraczki tylnej szyby	330
Opony	331
Przegląd	331
Czyszczenie i pielęgnacja	333
Zewnętrzna pielęgnacja pojazdu	333
Pielęgnacja wnętrza pojazdu	338
10. Dane techniczne	341
Wymiary	342
Kompletne parametry masy pojazdu	344
Parametry silnika	346

SPIS TREŚCI

Parametry wydajności silnika napędowego	347
Parametry wydajności dynamicznej	348
Zalecane płyny i pojemności	349
Zbieżność kół (stan nieobciążony)	351
Koła i opony	352
Ciśnienie w oponach (stan zimny)	353
Pojazd benzynowy	353
PHEV	353

Instrukcje przed rozpoczęciem użytkowania pojazdu

<i>Wprowadzenie</i>	<i>18</i>
<i>Informacje identyfikacyjne pojazdu</i>	<i>20</i>
<i>Instrukcja użytkowania pojazdu hybrydowego</i>	<i>23</i>
<i>Instrukcja ładowania*</i>	<i>28</i>

INSTRUKCJE PRZED ROZPOCZĘCIEM UŻYTKOWANIA POJAZDU

Wprowadzenie

Instrukcja obsługi

Niniejsza instrukcja opisuje wszystkie standardowe cechy i funkcje pojazdów z tej gamy modeli. Niektóre informacje mogą mieć zastosowania do danego modelu.

W przypadku jakichkolwiek pytań dotyczących obsługi i parametrów pojazdu należy się skontaktować z autoryzowanym serwisem MG, który zapewni najlepszą obsługę.

Ilustracje w poradniku dla użytkownika mają jedynie charakter poglądowy.

Informacje zawarte w niniejszym poradniku mogą się nieznacznie różnić w zależności od konfiguracji pojazdu, wersji oprogramowania i regionu sprzedaży.

Informacja



Potencjalne uszkodzenie słuchu w przypadku wystawienia na działanie fal dźwiękowych o mocy przekraczającej 85 (osiemdziesiąt pięć) decybeli.

Strategią naszej firmy jest ciągłe ulepszanie produktów, dlatego zastrzegamy sobie prawo do wprowadzania zmian w produkcie już po opublikowaniu poradnika.

Niniejszy poradnik zawiera informacje aktualne w dniu publikacji. Producent ani autoryzowany serwis MG nie ponoszą odpowiedzialności za jakiegokolwiek błędy i ich konsekwencje, w tym uszkodzenia mienia lub obrażenia ciała, z wyjątkiem odpowiedzialności za szkody spowodowane zaniedbaniem producenta lub autoryzowanego serwisu MG.



INSTRUKCJE PRZED ROZPOCZĘCIEM UŻYTKOWANIA POJAZDU

Użyte symbole

Ostrzeżenie



Ten symbol ostrzegawczy oznacza procedury, których należy dokładnie przestrzegać, lub informacje, które należy dokładnie przeanalizować, aby zmniejszyć ryzyko obrażeń ciała lub poważnego uszkodzenia samochodu.

WAŻNE

WAŻNE

Należy dokładnie przestrzegać podanych tu zaleceń, w przeciwnym razie może dojść do uszkodzenia pojazdu.

Uwaga

Podaje przydatne informacje.



Ten symbol wskazuje, że opisane części muszą być utylizowane przez upoważnione osoby lub organy w celu ochrony środowiska.

Gwiazdka

identyfikuje funkcje lub elementy wyposażenia, które są montowane tylko w niektórych modelach i mogą nie być zamontowane w zakupionym pojeździe.

Objaśnienie ilustracji



Identyfikuje objaśniane elementy.



Identyfikuje ruch objaśnianych elementów.

INSTRUKCJE PRZED ROZPOCZĘCIEM UŻYTKOWANIA POJAZDU

Informacje identyfikacyjne pojazdu

Oznaczenie identyfikacyjne pojazdu (benzynowego)

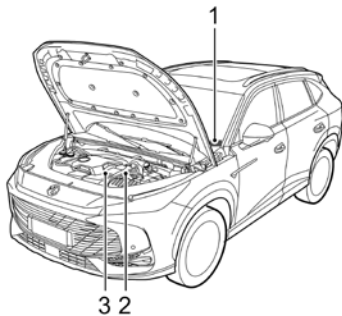

Oznaczenie identyfikacyjne pojazdu (PHEV)

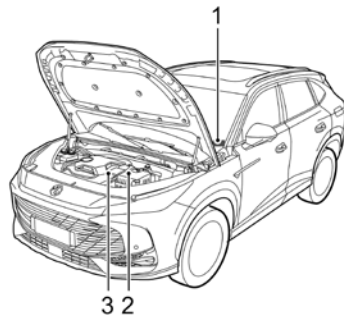

1. Numer identyfikacji pojazdu (VIN)

2. Numer skrzyni biegów

3. Numer silnika

Podczas kontaktu z lokalnym autoryzowanym serwisem MG należy zawsze podawać numer identyfikacyjny pojazdu (VIN). Jeśli sprawa dotyczy silnika lub skrzyni biegów, może być wymagane podanie numerów identyfikacyjnych tych zespołów.

Lokalizacja numeru identyfikacyjnego pojazdu (VIN)

Numer identyfikacyjny pojazdu (VIN):

- na podłodze pod przednim fotelem pasażera,
- wytłoczony na desce rozdzielczej, widoczny przez lewy dolny narożnik przedniej szyby,
- na tabliczce identyfikacyjnej,
- po wewnętrznej stronie klapy bagażnika widocznej po jej otwarciu.

Uwaga: DLC pojazdu znajduje się nad pedałem przyspieszenia, a informacje o numerze VIN można odczytać za pomocą specjalnego skanera producenta.

Numer silnika

Wytłoczony z przodu po prawej stronie bloku cylindrów (widok z przodu silnika).

Numer skrzyni biegów

Na powierzchni obudowy skrzyni biegów w komorze silnika lub na powierzchni pokrywy korpusu zaworu skrzyni biegów. Numery skrzyni biegów niektórych modeli są widoczne tylko po podniesieniu pojazdu, w takim wypadku należy się skontaktować z lokalnym autoryzowanym serwisem MG.

INSTRUKCJE PRZED ROZPOCZĘCIEM UŻYTKOWANIA POJAZDU

Lokalizacja tabliczki identyfikacyjnej pojazdu

Tabliczka identyfikacyjna znajduje się w dolnej części lewego lub prawego słupka B. Zawiera ona informacje, takie jak: rok i miesiąc produkcji, liczba miejsc siedzących, model silnika itp.

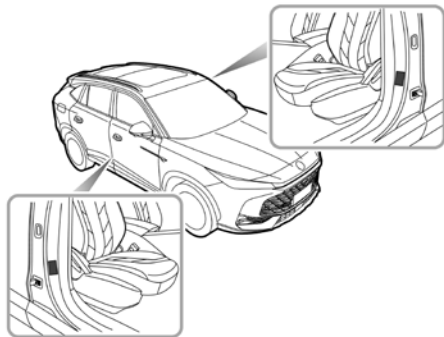

INSTRUKCJE PRZED ROZPOCZĘCIEM UŻYTKOWANIA POJAZDU

Instrukcja użytkowania pojazdu hybrydowego*

Wpływ temperatury otoczenia podczas użytkowania pojazdu

Wydajność akumulatora wysokonapięciowego zamontowanego w pojeździe zależy od temperatury otoczenia. Akumulator ten zasila system zasilania pojazdu, dlatego zaleca się, aby w miarę możliwości pojazd był używany w zakresie temperatur od -15°C do $+45^{\circ}\text{C}$. Ta wartość zapewni optymalny stan roboczy pojazdu i pomoże wydłużyć żywotność akumulatora wysokonapięciowego. Ekstremalnie wysokie lub niskie temperatury wpływają na wydajność akumulatora wysokonapięciowego i pojazdu.

Instrukcje dotyczące recyklingu akumulatorów wysokonapięciowych



Jeśli użytkownik zdecyduje się nie korzystać z usług autoryzowanego serwisu MG w celu utylizacji akumulatora wysokonapięciowego, odpowiedzialność za skutki zanieczyszczenia środowiska lub wypadków ponosi właściciel.

Akumulator wysokonapięciowy zawiera wiele ogniw litowych. Samowolna utylizacja może powodować zanieczyszczenie i szkody dla środowiska. Dlatego akumulator powinien być poddawany recyklingowi i utylizowany przez autoryzowany serwis MG New Energy Vehicles lub wyznaczone jednostki współpracy przy przestrzeganiu następujących informacji lub wymogów:

- **Personel:** TYLKO wykwalifikowany personel powinien demontować akumulator wysokonapięciowy.
- **Bezpieczeństwo wysokonapięciowe:** wysokonapięciowy zestaw akumulatorów zawiera komponenty wysokonapięciowe, takie jak akumulator litowy i wiązka przewodów wysokiego napięcia. **NIE WOLNO** podejmować samodzielnych prób demontażu jakiegokolwiek elementu tego systemu, a odpowiednio przeszkolony profesjonalny personel musi przestrzegać zasad bezpieczeństwa przed przystąpieniem do pracy przy systemie wysokiego napięcia lub w jego pobliżu.
- **Wymagania dotyczące transportu:** zestaw akumulatorów wysokiego napięcia jest sklasyfikowany jako materiał niebezpieczny kategorii 9 i musi być transportowany przez firmę posiadającą odpowiednie kwalifikacje.
- **Wymagania dotyczące przechowywania:** wszystkie komponenty wysokonapięciowe (w tym akumulator wysokonapięciowy)

INSTRUKCJE PRZED ROZPOCZĘCIEM UŻYTKOWANIA POJAZDU

powinny być przechowywane w temperaturze pokojowej i w suchym otoczeniu. Muszą być trzymane z dala od niebezpiecznych źródeł, takich jak łatwopalne przedmioty, źródła ciepła i wody.

Zdecydowanie zaleca się, aby zużyte akumulatory wysokonapięciowe pochodzące ze złomowania pojazdów itp. były utylizowane przez autoryzowany serwis MG. Więcej informacji można uzyskać w autoryzowanym serwisie MG.

Środki ostrożności w razie wypadku



Upewnić się, że pojazd znajduje się na biegu P, a system zasilania pojazdu jest wyłączony.



*Jeśli jakiegokolwiek kable w pojeździe są odsłonięte, w celu uniknięcia porażenia prądem lub nawet ryzyka śmierci **NIE WOLNO** dotykać żadnego kabla.*



Jeśli pojazd się zapali, a pożar jest niewielki, do ugaszenia go można użyć gaśnicy śniegowej i jak najszybciej skontaktować się ze strażą pożarną. Jeśli pożar jest duży i szybko się rozprzestrzenia, należy natychmiast ewakuować się z pojazdu i niezwłocznie skontaktować się ze strażą pożarną.



*Jeśli pojazd uczestniczył w kolizji i nie można go ponownie uruchomić, ujemny przewód akumulatora 12 V i ręczny wyłącznik serwisowy (MSD) **MUSZĄ** zostać odłączone przed akcją ratunkową.*



*Gdy pojazd zostanie całkowicie lub częściowo zanurzony w wodzie, należy wyłączyć zasilanie pojazdu i natychmiast go opuścić. Kabel ujemny akumulatora 12 V i ręcznego wyłącznika serwisowego (MSD) **MUSZĄ** zostać odłączone przed rozpoczęciem akcji ratunkowej lub natychmiast po ponownym uniesieniu pojazdu/wyjęciu*

INSTRUKCJE PRZED ROZPOCZĘCIEM UŻYTKOWANIA POJAZDU

go z wody. Należy obserwować wodę/pojazd pod kątem wszelkich nietypowych objawów, takich jak anormalne dźwięki lub hałasy, co może wskazywać na zwarcie akumulatora. Jeśli nie są widoczne żadne oznaki, nie powinno być ryzyka porażenia podczas kontaktu z nadwoziem.

 Po usunięciu awarii należy się skontaktować z autoryzowanym serwisem MG w celu przeprowadzenia prac serwisowych.

Układ wysokiego napięcia

 Wszystkie komponenty wysokonapięciowe mają etykiety ostrzegawcze – należy przestrzegać tych ostrzeżeń i wszelkich wymagań podczas pracy w tych obszarach lub w ich pobliżu.

 TYLKO wykwalifikowany personel powinien pracować przy systemie wysokiego napięcia – istnieje ryzyko śmiertelnych obrażeń.

INSTRUKCJE PRZED ROZPOCZĘCIEM UŻYTKOWANIA POJAZDU

Układ komponentów systemu wysokiego napięcia pokazano poniżej.

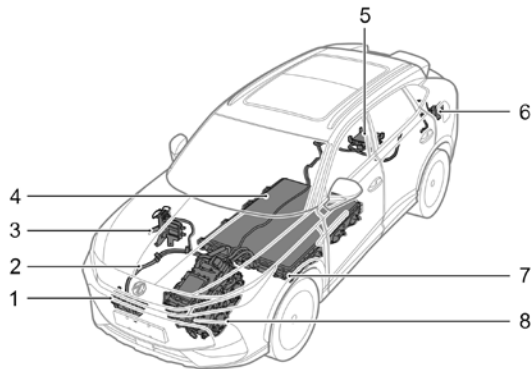

1. Elektryczna sprężarka klimatyzacji
2. Wiązka wysokiego napięcia
3. Grzejnik elektryczny
4. Akumulator wysokonapięciowy
5. Łączona jednostka ładująca (CCU)
6. Port ładowania
7. Ręczny wyłącznik serwisowy
8. Elektryczna jednostka napędowa

Sterowanie wyłączeniem podczas wypadku

Jeśli dojdzie do wypadku, sygnał z SDM spowoduje odłączenie przekaźników w akumulatorze wysokonapięciowym w celu odcięcia wyjścia wysokiego napięcia akumulatora wysokonapięciowego.

Inteligentne ładowanie

Gdy pojazd jest WYŁĄCZONY, a system wykryje, że poziom naładowania akumulatora 12V jest niski, pojazd automatycznie naładuje akumulator 12V w określonych warunkach, aby zapewnić uruchomienie pojazdu. Funkcja ta zostanie automatycznie wyłączona po zakończeniu ładowania.

Uwaga: system zawiesi inteligentne ładowanie w przypadku wystąpienia usterki podczas uruchamiania lub ładowania pojazdu przez urządzenie zewnętrzne.







Uwaga: zasięg jazdy zostanie zmniejszony po inteligentnym ładowaniu.

Uwaga: funkcja inteligentnego ładowania jest wstrzymywana, gdy akumulator wysokonapięciowy ma niski poziom naładowania.

Uwaga: po włączeniu tej funkcji silnik nie zostanie uruchomiony.

INSTRUKCJE PRZED ROZPOCZĘCIEM UŻYTKOWANIA POJAZDU

Instrukcja ładowania*

-  Przed ładowaniem należy sprawdzić, czy stan wlotu, gniazda i przewodu jest dobry.
-  Złącze ładowania należy podłączyć do wlotu ładowania w korpusie przed uruchomieniem urządzenia ładującego.
-  Podczas ładowania rozruch jest niedozwolony.
-  Podczas ładowania osoby znajdujące się w pobliżu nie mogą mieć kontaktu z operatorem, pojazdem ani zasilaczem.
-  W przypadku awarii stacji ładowania należy natychmiast powiadomić odpowiedniego specjalistę, a operator nie może obsługiwać jej bez upoważnienia.
-  Po zakończeniu ładowania należy najpierw wyłączyć urządzenie ładujące i odblokować pojazd, a następnie odłączyć złącze ładowania od nadwozia pojazdu i zamknąć drzwiczki portu ładowania oraz zaślepkę portu ładowania na nadwoziu.
-  Ładowanie może się odbywać w deszczowe dni, ale złącze ładowania i port ładowania należy zabezpieczyć przed deszczem podczas wyjmowania i wkładania złącza

ładowania. Ładowanie należy przerwać w ekstremalnych warunkach pogodowych, na przykład takich jak burza.

-  Nigdy nie używać do czyszczenia myjki wysokociśnieniowej bezpośrednio w obszarze portu ładowania.

Ładowanie pojazdu w domu

Chociaż pojazd MG został dostarczony z domową stacją ładowania, ważne jest, aby sprawdzić z wykwalifikowanym elektrykiem, czy infrastruktura domu będzie obsługiwać sprzęt do ładowania. Należy zasięgnąć wykwalifikowanej porady, aby się upewnić, że posiadane zasilanie elektryczne i obwody będą spełniać wymagania sprzętu do ładowania.

INSTRUKCJE PRZED ROZPOCZĘCIEM UŻYTKOWANIA POJAZDU

Stacja ładowania

Różne firmy dostarczają i instalują stacje ładowania, jednak MG nalega, aby podczas instalacji korzystać wyłącznie z wykwalifikowanych, renomowanych dostawców i instalatorów. Instalowanie urządzeń przez niewykwalifikowaną osobę może spowodować przeciężenie obwodów i pożar.

Instrukcja ładowania w domu

Należy używać WYŁĄCZNIE certyfikowanego, zatwierdzonego sprzętu. Należy korzystać WYŁĄCZNIE z usług wykwalifikowanych dostawców i instalatorów.

Gdy akumulator wysokonapięciowy jest w pełni naładowany, odłączyć wtyczkę ładowania od gniazda pojazdu. Jeśli konieczne jest przerwanie ładowania pojazdu, należy najpierw odłączyć zasilanie, a następnie odłączyć wtyczkę ładowania.

NIGDY nie należy dopuścić, aby woda lub inne płyny dostały się do ładowarki lub gniazda ładowania pojazdu.

NIGDY nie używać uszkodzonych ładowarek, urządzeń ani gniazd.

Natychmiast przerwać ładowanie, jeśli zauważy się coś nietypowego, poczuje zapach spalenizny lub zobaczy iskry.

ZAWSZE należy postępować zgodnie z instrukcją obsługi dostarczoną wraz z urządzeniem do ładowania.

Wpływ operacji ładowania na określone grupy osób



Wysokonapięciowy sprzęt do ładowania może tworzyć obszary silnych zakłóceń elektromagnetycznych, co może powodować problemy z elektronicznymi urządzeniami medycznymi.

W przypadku korzystania z medycznych urządzeń elektronicznych, takich jak rozruszniki serca lub kardiowertery-defibrylatory (ICD), należy się skonsultować z lekarzem, czy ładowanie lub rozładowywanie pojazdu elektrycznego będzie miało wpływ na działanie urządzenia. W niektórych przypadkach fale elektromagnetyczne generowane przez ładowarkę mogą mieć poważny wpływ na działanie medycznych urządzeń elektrycznych.

Uwaga: nie ma żadnych ostrzeżeń dotyczących urządzeń medycznych, gdy samochód nie jest podłączony do punktu ładowania i nie jest ładowany. Osoby wyposażone w rozruszniki serca lub kardiowertery-defibrylatory mogą bezpiecznie prowadzić pojazd lub jeździć w nim.

INSTRUKCJE PRZED ROZPOCZĘCIEM UŻYTKOWANIA POJAZDU

Port ładowania (standard Euro)

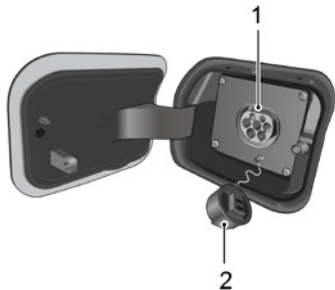

1. Port wolnego ładowania
2. Pokrywa portu ładowania

Port ładowania (standard USA)

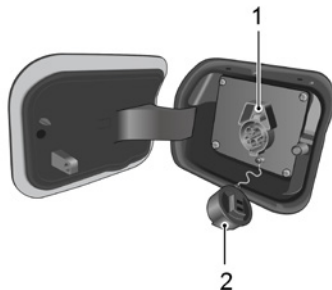

1. Port wolnego ładowania
2. Pokrywa portu ładowania

Kłapka portu ładowania

Kłapka portu ładowania znajduje się z tyłu po lewej stronie pojazdu i jest podłączona do centralnego systemu blokady sterowania. Nacisnąć prawą stronę kłapki, aby ją otworzyć, gdy pojazd jest odblokowany.

INSTRUKCJE PRZED ROZPOCZĘCIEM UŻYTKOWANIA POJAZDU

Pokrywa portu ładowania

Poluzować klips mocujący, aby otworzyć pokrywę portu ładowania.

Elektroniczna blokada portu ładowania

Port ładowania jest wyposażony w funkcję elektronicznej blokady, która zapobiega przypadkowemu wyciągnięciu złącza ładowania podczas ładowania. Po włożeniu złącza ładowania do portu ładowania elektroniczna blokada jest uruchamiana za pomocą głównego przełącznika sterującego. W takim przypadku nie należy wyciągać złącza ładowania na siłę, aby uniknąć jego uszkodzenia. Należy go wyciągnąć po odblokowaniu pojazdu.

Ręczne zwolnienie blokady portu ładowania w sytuacjach awaryjnych

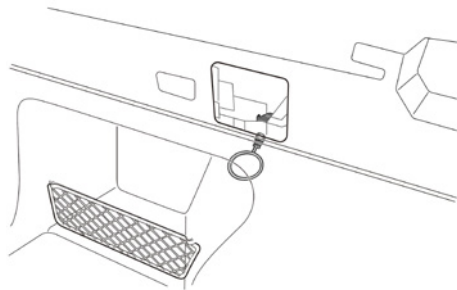

Otworzyć port dostępu na lewym panelu poszycia bagażnika, aby odsłonić kabel otwierający elektroniczną blokadę portu ładowania. Jeśli funkcja automatycznego odblokowywania elektronicznej blokady portu ładowania zawiedzie, należy pociągnąć za linkę zwalniającą, aby odblokować elektroniczną blokadę portu ładowania.

INSTRUKCJE PRZED ROZPOCZĘCIEM UŻYTKOWANIA POJAZDU

Numer identyfikacyjny zestawu do ładowania*

Etykieta identyfikacyjna na zestawie do wolnego ładowania

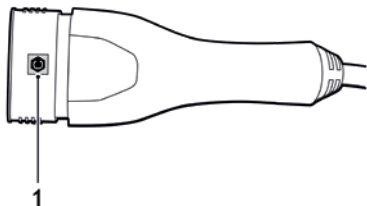

I. Etykieta identyfikatora zestawu do ładowania AC

Etykiety identyfikacyjne na porcie ładowania

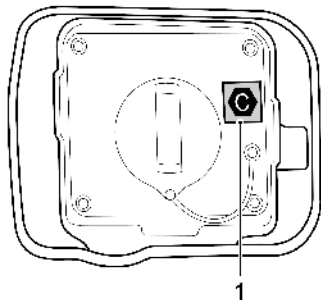

Port

I. Etykieta identyfikatora ładowania AC

Środki ostrożności dotyczące ładowania

Po otwarciu kłapki portu ładowania sprawdzić symbol identyfikatora ładowania na pokrywie. Sprawdzić etykietę identyfikacyjną wtyczki ładowania na stacji ładowania. Po sprawdzeniu, że znaki alfabetu etykiet identyfikatora ładowania są zgodne, należy przejść do następnego kroku ładowania.

Uwaga: występuje ryzyko awarii, pożaru lub obrażeń itp. w przypadku korzystania ze złącza ładowania z niedopasowanymi symbolami identyfikacyjnymi.

INSTRUKCJE PRZED ROZPOCZĘCIEM UŻYTKOWANIA POJAZDU

Tabela symboli etykiet identyfikatorów ładowania elektrycznego*

Typ zasilania	Konfiguracja	Typ akcesorium	Zakres napięcia	Identyfikator
AC	5 pinów	port ładowania	$\leq 480\text{V}$	

INSTRUKCJE PRZED ROZPOCZĘCIEM UŻYTKOWANIA POJAZDU

Operacja ładowania

Korzystanie ze stacji ładowania AC

WAŻNE

Należy się upewnić, że do podłączenia do pojazdu są używane wyłącznie punkty ładowania spełniające normy IEC61851 i IEC 62196.

1. Po wyłączeniu przełącznika Start zamknąć wszystkie drzwi.
2. Otworzyć kłapkę portu ładowania i pokrywę portu ładowania.
3. Włożyć wtyczkę ładowania. Zablokować pojazd.
4. Po zakończeniu ładowania należy odblokować pojazd, a następnie odłączyć złącze ładowania od pojazdu.
5. Upewnić się, że w porcie ładowania nie ma żadnych zanieczyszczeń ani ciał obcych, a następnie zamknąć pokrywę portu ładowania i kłapkę portu ładowania.

Uwaga: jeśli w jakimś momencie procesu ładowania chce się sprawdzić stan naładowania, należy przełączyć system zasilania pojazdu w pozycję ON. Stan naładowania akumulatora wysokonapięciowego zostanie wyświetlony w centrum komunikatów w zestawie wskaźników.

Ładowanie domowe

Aby skorzystać z funkcji ładowania, należy postępować zgodnie z poniższymi instrukcjami:

1. Po wyłączeniu przełącznika Start zamknąć wszystkie drzwi.
2. Otworzyć kłapkę portu ładowania i pokrywę portu ładowania.
3. Podłączyć uchwyt wtyczki wolnego ładowania do portu wolnego ładowania w nadwoziu pojazdu.
4. Podłączyć wtyczkę wolnego ładowania do domowego źródła zasilania. Zablokować pojazd.
5. Po zakończeniu ładowania należy wyłączyć zasilanie, odblokować pojazd, odłączyć wtyczkę od pojazdu, a następnie wtyczkę domową.
6. Upewnić się, że w porcie ładowania nie ma żadnych zanieczyszczeń ani ciał obcych, a następnie zamknąć pokrywę portu ładowania i kłapkę portu ładowania.

INSTRUKCJE PRZED ROZPOCZĘCIEM UŻYTKOWANIA POJAZDU

Uwaga: aby w jakimś momencie procesu ładowania sprawdzić stan naładowania, należy przełączyć system zasilania pojazdu do pozycji ON. Stan naładowania akumulatora wysokonapięciowego zostanie wyświetlony w centrum komunikatów w zestawie wskaźników.

Uwaga: jeśli pojazd zostanie odblokowany podczas procesu ładowania, ładowanie zostanie wstrzymane. Ładowanie zostanie wznowione po ponownym zablokowaniu pojazdu. Jeśli ładowanie nie zostanie automatycznie wznowione po zablokowaniu pojazdu, może być konieczne odłączenie i ponowne podłączenie kabla ładowarki.

Informacje dotyczące ładowania

Na początku procesu ładowania informacja o ładowaniu zostanie wyświetlona w centrum komunikatów zestawu wskaźników.

Ładowanie wyrównujące

Ładowanie wyrównujące oznacza, że po normalnym procesie ładowania system zarządzania akumulatorem przejdzie w tryb, w którym będzie próbował wyrównać poziom naładowania każdego ogniwa akumulatora, aby zapewnić ogólną wydajność akumulatora wysokonapięciowego.

INSTRUKCJE PRZED ROZPOCZĘCIEM UŻYTKOWANIA POJAZDU

Czas ładowania

Czas ładowania akumulatora wysokonapięciowego jest związany z wieloma czynnikami, takimi jak aktualna ilość energii elektrycznej, tryb ładowania, temperatura otoczenia i moc urządzenia ładującego.

Tabela czasu ładowania

Wolne ładowanie	Prąd domowy	Od stanu alarmowego do 100% trwa to prawie 12,5 godziny	Od stanu alarmowego do 100% i wyrównania trwa to prawie 14,5 godziny	Pełne naładowanie wyrównujące przed pierwszym użyciem długotrwale zaparkowanego pojazdu trwa około 15 godzin
	Stacja ładowania AC (zasilanie jednofazowe, około 6,6 kW)	Od stanu alarmowego do 100% trwa to prawie 3,7 godziny	Od stanu alarmowego do 100% i wyrównania trwa to prawie 5,7 godziny	Pełne naładowanie wyrównujące przed pierwszym użyciem długotrwale zaparkowanego pojazdu trwa około 6 godzin

Uwaga: podane czasy są jedynie orientacyjne.

Uwaga: stan alarmowy odnosi się do alarmu lampki ostrzegawczej niskiego poziomu naładowania akumulatora wysokonapięciowego na zestawie wskaźników, podczas gdy pełne naładowanie oznacza, że na zestawie wskaźników wyświetla się 100% naładowania akumulatora wysokonapięciowego.

INSTRUKCJE PRZED ROZPOCZĘCIEM UŻYTKOWANIA POJAZDU

- W niskich temperaturach czas ładowania zostanie wydłużony.
- Jeśli ładowanie wyrównujące nie było przeprowadzane przez dłuższy czas, wymagany czas ładowania zostanie wydłużony.
- Ładowanie wyrównujące musi zostać przeprowadzone przed użyciem samochodu po długim okresie parkowania lub nieużywania. W takich przypadkach czas ładowania zostanie wydłużony.
- W przypadku aktualizacji kontrolera czas ładowania może się wydłużyć.

Krótkie wprowadzenie do obsługi pojazdu

<i>Panel instrumentów</i>	40
<i>Lampki ostrzegawcze i wskaźniki</i>	45
<i>Światła i przełączniki</i>	60
<i>Wycieraczki i spryskiwacze</i>	67
<i>Klakson</i>	70
<i>Lusterka wsteczne</i>	71
<i>Szyby</i>	76
<i>Szyberdach*</i>	79
<i>Oslony przeciwsłoneczne</i>	85
<i>Oświetlenie wnętrza</i>	86
<i>Gniazda zasilania</i>	89
<i>Bezprzewodowe ładowanie telefonów komórkowych*</i>	91

KRÓTKIE WPROWADZENIE DO OBSŁUGI POJAZDU

Panel instrumentów

Obsługa wyświetlacza informacyjnego przryządów

Funkcje centrum komunikatów można wyświetlić, wybierając przyciski po prawej stronie kierownicy.

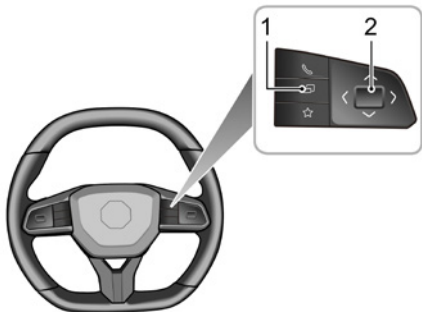

1. Komunikaty kart można przełączać za pomocą przycisku (1) na kierownicy.
2. Nacisnąć i przytrzymać kwadratowy przycisk sterujący po prawej stronie kierownicy (2), aby zresetować.

KRÓTKIE WPROWADZENIE DO OBSŁUGI POJAZDU

Zestaw przyrządów – kolorowy wyświetlacz A*

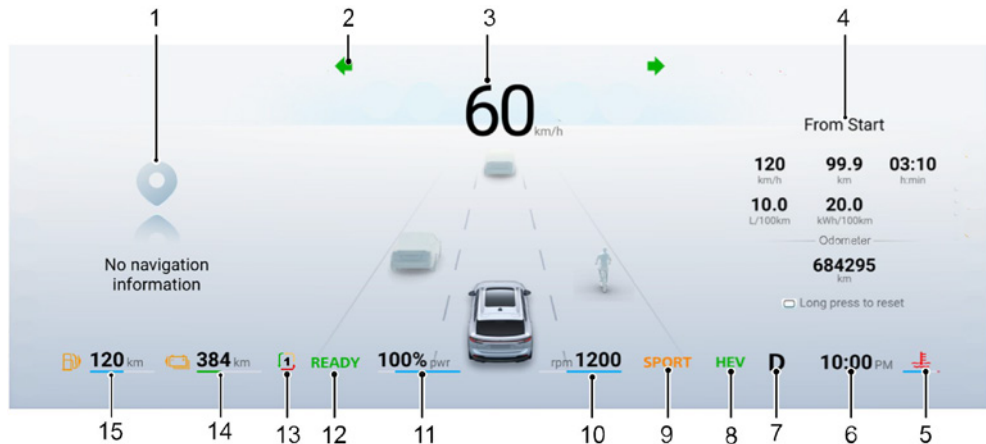

Uwaga: panel instrumentów ma wiele trybów wyświetlania, które można ustawić na wyświetlaczu systemu multimedialnego. W zależności od poziomu wyposażenia auta oraz typu skrzyni biegów panel instrumentów może pokazywać różne zakresy informacji – powyżej jest prezentowana wersja maksymalna.

KRÓTKIE WPROWADZENIE DO OBSŁUGI POJAZDU

1. Lewa karta

Wyświetla informacje, takie jak nawigacja i bezpieczeństwo aktywne.

2. Lampki ostrzegawcze i wskaźniki

Aby uzyskać szczegółowe informacje, patrz „Lampki ostrzegawcze i wskaźniki” w tym rozdziale.

3. Prędkość pojazdu

4. Prawa karta

Wyświetla informacje o usterce, centrum zużycia, aktualny przebieg, skumulowany przebieg, centrum zasilania, nawigację, multimedia, telefon Bluetooth itp. Wyświetlanie karty można ustawić w Ustawieniach pojazdu na wyświetlaczu rozrywki.

5. Temperatura płynu chłodzącego silnik

6. Czas

7. Wyświetlanie biegu

8. Tryb HEV

9. Tryb jazdy*

10. Prędkość obrotowa

11. Miernik mocy

12. Stan systemu zasilania

13. Poziom KERS

Szczegółowe informacje znajdują się w rozdziale „Prowadzenie pojazdu”.

14. Zasięg jazdy

15. Wskaźnik paliwa i zasięg jazdy na paliwie

KRÓTKIE WPROWADZENIE DO OBSŁUGI POJAZDU

Zestaw przyrządów – kolorowy wyświetlacz B*

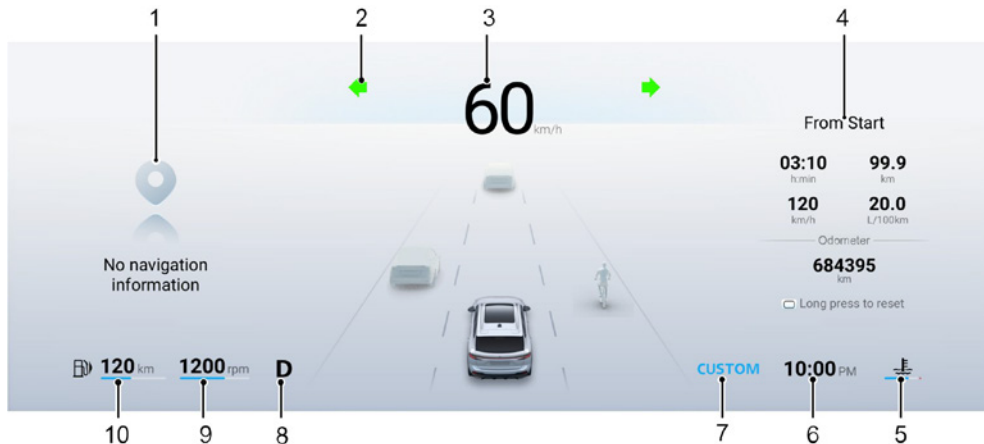

Uwaga: panel instrumentów ma wiele trybów wyświetlania, które można ustawić na wyświetlaczu systemu multimedialnego. W zależności od poziomu wyposażenia auta oraz typu skrzyni biegów panel instrumentów może pokazywać różne zakresy informacji – powyżej jest prezentowana wersja maksymalna.

KRÓTKIE WPROWADZENIE DO OBSŁUGI POJAZDU

1. Lewa karta

Wyświetla informacje, takie jak nawigacja i bezpieczeństwo aktywne.

2. Lampki ostrzegawcze i wskaźniki

Aby uzyskać szczegółowe informacje, patrz „Lampki ostrzegawcze i wskaźniki” w tym rozdziale.

3. Prędkość pojazdu

4. Prawa karta

Wyświetla informacje o usterce, centrum zdrowia, aktualny przebieg, skumulowany przebieg, nawigację, multimedia, telefon Bluetooth itp. Wyświetlanie karty można ustawić w ustawieniach pojazdu na wyświetlaczu systemu multimedialnego.

5. Temperatura płynu chłodzącego silnik

6. Czas

7. Tryb jazdy*

8. Wyświetlanie biegu

9. Prędkość obrotowa

10. Wskaźnik paliwa i zasięg jazdy na paliwie

Komunikat ostrzegawczy

Komunikat ostrzegawczy jest wyświetlany na panelu instrumentów za pomocą wyskakującego okienka, zawierającego głównie:

- instrukcje obsługi,
- komunikaty o stanie systemu,
- alarm nieprawidłowego działania systemu.

Należy postępować zgodnie z instrukcjami tekstowymi lub zapoznać się z odpowiednimi sekcjami systemu sterowania, aby znaleźć przyczynę awarii i odpowiednie rozwiązania.





KRÓTKIE WPROWADZENIE DO OBSŁUGI POJAZDU

2





Lampki ostrzegawcze i wskaźniki

Jeśli podczas uruchamiania pojazdu lub jazdy na wyświetlaczu zaświecą się lampki ostrzegawcze lub wskaźniki, oznacza to, że odpowiedni system znajduje się w określonym stanie lub jest uszkodzony. Niektóre lampki ostrzegawcze świecą się lub migają, mogą im towarzyszyć dźwiękowe sygnały ostrzegawcze lub komunikaty.

Należy uważnie przeczytać poniższe instrukcje, aby zrozumieć funkcje odpowiednich lampek ostrzegawczych i wskaźników. W przypadku awarii należy w porę podjąć odpowiednie działania i jak najszybciej się skontaktować z autoryzowanym serwisem MG w celu naprawy.

Nazwa	Ikona	Uwaga
Wskaźnik świateł mijania		Światła mijania reflektorów są włączone
Wskaźnik świateł drogowych		Światła drogowe reflektorów są włączone
Wskaźnik inteligentnych świateł drogowych*		Inteligentne światła drogowe są włączone
Wskaźnik świateł bocznych		Światła boczne są włączone

KRÓTKIE WPROWADZENIE DO OBSŁUGI POJAZDU

Wskaźnik tylnego światła przeciwmgielnego		Tylne światła przeciwmgielne są włączone
Wskaźnik przedniego światła przeciwmgielnego		Przednie światła przeciwmgielne są włączone
Lampa sygnalizacyjna kierunkowskazu		<p>Gdy lewy lub prawy kierunkowskaz miga, miga również lampka sygnalizacyjna po odpowiedniej stronie. Jeśli światła awaryjne są włączone, oba kierunkowskazy będą migać jednocześnie</p> <p>Jeśli lampka sygnalizacyjna któregośkolwiek z kierunkowskazów w zestawie wskaźników miga bardzo szybko, oznacza to awarię kierunkowskazu po tej stronie</p>
Lampka ostrzegawcza poduszki powietrznej		Wystąpiła awaria systemu SRS lub pasa bezpieczeństwa. Zatrzymać samochód, gdy jest to bezpieczne, i wyłączyć przełącznik Start. W przeciwnym razie może istnieć ryzyko, że system SRS lub pasy bezpieczeństwa nie zadziałają prawidłowo podczas wypadku
Lampka ostrzegawcza niezapiętych pasów bezpieczeństwa		Jeśli lampka ta świeci lub miga, oznacza to, że pas bezpieczeństwa zajętego fotela nie został zapięty

KRÓTKIE WPROWADZENIE DO OBSŁUGI POJAZDU

2

<p>Lampka ostrzegawcza systemu antykradzieżowego</p>		<p>Jeśli ta lampka się zaświeci, oznacza to, że nie wykryto prawidłowego kluczyka. W takim przypadku należy użyć prawidłowego kluczyka lub ustawić inteligentny kluczyk w pozycji rozruchu. Aby uzyskać szczegółowe informacje, patrz „Procedura rozruchu w trybie gotowości” w rozdziale „Prowadzenie pojazdu”</p>
<p>Lampka ostrzegawcza systemu monitorowania ciśnienia w oponach (TPMS)</p>		<p>Zapalenie się tej lampki oznacza, że ciśnienie w oponach jest niskie. Sprawdzić ciśnienie w oponach</p> <p>Jeśli ta lampka miga, a następnie pozostaje włączona po pewnym czasie, oznacza to awarię systemu</p>
<p>Lampka ostrzegawcza elektronicznego wspomagania układu kierowniczego (EPS)</p>		<p>Zaświecenie się tej lampki oznacza ogólną awarię elektronicznego wspomagania układu kierowniczego i obniżenie jego wydajności</p> <p>Pojazd może być prowadzony przez krótki okres czasu. Należy niezwłocznie skontaktować się z autoryzowanym serwisem MG</p>
		<p>Zaświecenie się tej kontrolki oznacza ogólną awarię elektronicznego wspomagania układu kierowniczego związaną z kątem skrętu kierownicy. Pojazd może być prowadzony przez krótki czas. Należy się niezwłocznie skontaktować z autoryzowanym serwisem MG</p> <p>Miganie tej lampki oznacza poważną awarię elektronicznego układu wspomagania kierownicy i trudności w kierowaniu. Należy zatrzymać pojazd tak szybko, jak pozwala na to bezpieczeństwo, i natychmiast się skontaktować z autoryzowanym serwisem MG</p>



KRÓTKIE WPROWADZENIE DO OBSŁUGI POJAZDU

Lampka ostrzegawcza systemu kontroli stabilności/układu kontroli trakcji		Jeśli ta lampka się zapali, oznacza to awarię systemu kontroli dynamiki jazdy/stabilizacji toru jazdy lub systemu kontroli trakcji Jeśli ta lampka miga podczas jazdy, oznacza to, że system działa w celu wsparcia kierowcy
Lampka ostrzegawcza wyłączenia systemu kontroli stabilności/układu kontroli trakcji		System dynamicznej stabilizacji toru jazdy/system kontroli trakcji jest wyłączony
Asystent zjazdu ze wzniesienia (HDC) włączony/lampka kontrolna awarii		Zaświecenie się tej lampki oznacza, że system HDC przechodzi w tryb czuwania Miganie tej lampki oznacza, że pojazd znajduje się pod kontrolą HDC
		Odpowiedni system HDC uległ awarii
Lampka kontrolna systemu automatycznego hamulca postojowego		System automatycznego hamulca postojowego działa, aby pomóc kierowcy

KRÓTKIE WPROWADZENIE DO OBSŁUGI POJAZDU



Lampka kontrolna systemu elektronicznego hamulca postojowego (EPB)		Zaświecenie się tej lampki oznacza, że EPB jest włączony Jeśli lampka ta miga, oznacza to, że pojazd został zaparkowany na pochyłości o zbyt dużym kącie nachylenia lub że elektroniczny hamulec postojowy uległ awarii. W takim przypadku należy zaparkować pojazd na bezpiecznej nawierzchni
Lampka kontrolna awarii systemu elektronicznego hamulca postojowego (EPB)		Wskazuje, że system EPB uległ awarii
Lampka kontrolna awarii układu hamulcowego		Jeśli układ hamulcowy uległ awarii, należy zatrzymać samochód, gdy tylko będzie to bezpieczne, i wyłączyć przełącznik Start
Lampka kontrolna nieprawidłowego działania ABS		ABS uległ awarii Jeśli podczas jazdy wystąpi awaria układu ABS, funkcja ta zostanie wyłączona, a normalne hamowanie będzie nadal dostępne
Lampka ostrzegawcza awarii systemu ładowania akumulatora przy niskim napięciu		Jeśli lampka ta się zaświeci po uruchomieniu samochodu, oznacza to awarię systemu ładowania akumulatora niskiego napięcia Jeśli lampka miga, oznacza to, że poziom naładowania akumulatora niskiego napięcia jest niski. Należy natychmiast uruchomić pojazd, aby naładować akumulator niskiego napięcia

KRÓTKIE WPROWADZENIE DO OBSŁUGI POJAZDU



<p>Lampka ostrzegawcza temperatury płynu chłodzącego silnik</p>		<p>Zbyt wysoka temperatura płynu chłodzącego silnik może doprowadzić do poważnych uszkodzeń, dlatego należy zatrzymać samochód, gdy tylko będzie to bezpieczne, i wyłączyć przełącznik Start</p> <p>Jeśli ta lampka miga, oznacza to awarię czujnika płynu chłodzącego silnik, dlatego należy zatrzymać samochód, gdy tylko będzie to bezpieczne, i wyłączyć zapłon</p>
<p>Lampka sygnalizująca usterkę silnika</p>		<p>W pojeździe wystąpiła usterka, która poważnie wpływa na wydajność silnika. Zatrzymać samochód, gdy jest to bezpieczne, i wyłączyć przełącznik Start</p>
<p>Lampka kontrolna nieprawidłowego działania silnika</p>		<p>Jeśli ta lampka zapali się po uruchomieniu pojazdu, oznacza to nieprawidłową emisję spalin przez silnik, a dalsza jazda może spowodować uszkodzenie katalizatora. Zaleca się zatrzymanie pojazdu i wyłączenie przełącznika Start, gdy tylko będzie to bezpieczne</p> <p>Jeśli lampka miga po uruchomieniu pojazdu, oznacza to poważną awarię zapłonu silnika. Zatrzymać pojazd i wyłączyć przełącznik Start, gdy tylko będzie to bezpieczne</p>

KRÓTKIE WPROWADZENIE DO OBSŁUGI POJAZDU

2





Lampka ostrzegawcza filtra cząstek stałych		Zaświecenie się tej lampki oznacza, że filtr cząstek stałych jest zatkany i należy go zregenerować. Prosimy o jak najszybszy kontakt z autoryzowanym serwisem MG Miganie tej kontrolki oznacza, że filtr cząstek stałych jest poważnie zatkany i należy go zregenerować. Należy niezwłocznie skontaktować się z autoryzowanym serwisem MG
Lampka ostrzegawcza niskiego ciśnienia oleju		Zaświecenie się tej kontrolki po uruchomieniu pojazdu oznacza, że ciśnienie oleju jest zbyt niskie, co może doprowadzić do poważnego uszkodzenia silnika. Należy zatrzymać samochód, gdy jest to bezpieczne, i wyłączyć przełącznik Start
Wskaźnik informacji o awarii systemu		Pojazd wysyła komunikaty ostrzegawcze. Informacje o awariach lub ważne uwagi można znaleźć w centrum komunikatów. Patrz „Zestaw przyrządów” w tym rozdziale.

KRÓTKIE WPROWADZENIE DO OBSŁUGI POJAZDU





Lampka ostrzegawcza niskiego poziomu paliwa		<p>Lampka ostrzegawcza się zaświeci, gdy poziom paliwa w zbiorniku jest niski. Jeśli to możliwe, należy zatankować paliwo przed zaświeceniem się lampki ostrzegawczej niskiego poziomu paliwa</p> <p>Gdy poziom paliwa nadal spada, lampka ta miga, a dalsza jazda może spowodować zatrzymanie się pojazdu z powodu wyczerpania paliwa. Należy jak najszybciej dołączyć paliwa. Po dolaniu paliwa do zbiornika i wzroście poziomu paliwa powyżej limitu alarmowego, jeśli lampka nadal się świeci, należy jak najszybciej się skontaktować z autoryzowanym serwisem MG w celu naprawy</p>
Wskaźnik ograniczenia mocy napędu*		Moc napędu jest ograniczona

KRÓTKIE WPROWADZENIE DO OBSŁUGI POJAZDU

2





Lampka kontrolna awarii akumulatora*		Zaświecenie się tej lampki oznacza poważną awarię systemu akumulatora. Należy zatrzymać pojazd tak szybko, jak pozwala na to bezpieczeństwo, wyłączyć przełącznik Start i niezwłocznie się skontaktować z autoryzowanym serwisem MG w celu dokonania naprawy
		Miganie tej lampki oznacza awarię termiczną akumulatora. Należy zatrzymać pojazd, gdy tylko będzie to bezpieczne, wyłączyć przełącznik Start, natychmiast opuścić pojazd i skontaktować się z autoryzowanym serwisem MG w celu dokonania naprawy
Lampka kontrolna usterki silnika napędowego*		Zaświecenie się tej lampki oznacza ogólną awarię systemu akumulatora. Należy jak najszybciej się skontaktować z autoryzowanym serwisem SAIC New Energy Vehicles w celu dokonania naprawy
		Miganie tej lampki oznacza awarię systemu silnika. Należy zatrzymać pojazd, gdy tylko będzie to bezpieczne, i skontaktować się z autoryzowanym serwisem MG
Wskaźnik GOTOWOŚĆ*		Zaświecenie się tej lampki oznacza ogólną awarię systemu silnika
		Pojazd jest gotowy do jazdy

KRÓTKIE WPROWADZENIE DO OBSŁUGI POJAZDU

Lampka ostrzegawcza niskiego poziomu naładowania akumulatora*		Zaświecenie się tej lampki oznacza, że poziom naładowania akumulatora jest niski i należy go jak najszybciej naładować Jeśli lampka miga, oznacza to, że poziom naładowania akumulatora jest niski i należy go natychmiast naładować
Lampka kontrolna nieprawidłowego działania układu zasilania*		W systemie zasilania występuje ogólna awaria, a jego funkcje są ograniczone
		System zasilania uległ poważnej awarii, należy jak najszybciej zatrzymać samochód i wyłączyć zasilanie
Wskaźnik stanu ładowania*		Wskazuje na awarię ładowania
		Pojazd jest ładowany
		
Lampka kontrolna złącza ładowania*		Złącze ładowania jest podłączone

KRÓTKIE WPROWADZENIE DO OBSŁUGI POJAZDU

2







Lampka kontrolna tempomatu adaptacyjnego*		Tempomat adaptacyjny znajduje się w trybie gotowości <i>Uwaga: w jasnym świetle dziennym ikonka wyświetla się w sposób przyciemniony</i>
		Aktywowany jest tempomat adaptacyjny
Wskaźnik tempomatu adaptacyjnego*		Tempomat adaptacyjny jest wyłączony i nie znajduje się w trybie gotowości
		Tempomat adaptacyjny znajduje się w trybie gotowości <i>Uwaga: w jasnym świetle dziennym ikonka wyświetla się w sposób przyciemniony</i>
		Aktywowany jest tempomat adaptacyjny

KRÓTKIE WPROWADZENIE DO OBSŁUGI POJAZDU

Wskaźnik systemu wspomagania ograniczenia prędkości*		Ręczny system wspomagania ograniczenia prędkości znajduje się w trybie gotowości <i>Uwaga: w jasnym świetle dziennym ikonka wyświetla się w sposób przyciemniony</i>
		Zaświecenie się tej lampki oznacza, że jest aktywowany system ręcznego ograniczania prędkości Jeśli ta lampka miga, oznacza to, że aktualna prędkość jest większa niż wartość ograniczenia prędkości
		Inteligentny system wspomagania ograniczenia prędkości znajduje się w trybie gotowości <i>Uwaga: w jasnym świetle dziennym ikonka wyświetla się w sposób przyciemniony</i>
		Aktywowany zostanie inteligentny system wspomagania ograniczenia prędkości
Lampka kontrolna nieprawidłowego działania tempomatu/ ogranicznika prędkości		Nastąpiła awaria tempomatu jazdy ze stałą prędkością, tempomatu adaptacyjnego lub systemu wspomagania ograniczenia prędkości
Wskaźnik prędkości znaku ograniczenia prędkości*		„NNN” wskazuje aktualnie wykrytą prędkość znaku ograniczenia prędkości. Gdy prędkość pojazdu jest większa niż wartość ograniczenia prędkości, lampka zacznie migać „ — ” oznacza nierozpoznanie informacji o ograniczeniu prędkości

KRÓTKIE WPROWADZENIE DO OBSŁUGI POJAZDU

2

Dodatkowa lampka ostrzegawcza znaku ograniczenia prędkości*		Obecnie zidentyfikowany znak ograniczenia prędkości zawiera dodatkowe informacje. Proszę sprawdzić
		Alarm nadmiernej prędkości i inteligentny system wspomagania ograniczenia prędkości są wyłączone jednocześnie
		Błąd alarmu przekroczenia prędkości
		Znak drogowy ograniczenia prędkości jest rozpoznawany i obecnie wyłączony jest tylko alarm dźwiękowy. Po pewnym czasie ikona wyłączonego alarmu dźwiękowego w lewym dolnym rogu zniknie
Lampka kontrolna pomocy w nagłych wypadkach eCall SOS*		System jest gotowy do korzystania z usługi pomocy w nagłych wypadkach eCall SOS
		System pomocy w nagłych wypadkach ecall SOS może wysyłać informacje o pojeździe do call center, ale inne funkcje są ograniczone z powodu awarii systemu
		System pomocy w nagłych wypadkach eCall SOS uległ awarii i nie może działać

KRÓTKIE WPROWADZENIE DO OBSŁUGI POJAZDU

Wskaźnik stanu kierowcy*		Zaświecenie się tej kontrolki oznacza awarię lub niedostępność systemu monitorowania uwagi kierowcy Miganie tej kontrolki oznacza wykrzycie zmęczenia lub rozproszenia uwagi kierowcy
Lampka kontrolna usterki przyczepy		Usterka przyczepy
Wskaźnik asystenta cofania*		Gdy system asystenta cofania jest wyłączony, radar jest zasłonięty lub system uległ awarii, na zestawie wskaźników zostanie wyświetlony odpowiedni komunikat
Wskaźnik systemu inteligentnego tempomatu*		System inteligentnego tempomatu jest włączony i nie znajduje się w trybie gotowości
		System inteligentnego tempomatu znajduje się w trybie gotowości <i>Uwaga: w jasnym świetle dziennym ikonka wyświetla się w sposób przyciemniony</i>
		Aktywowany jest system inteligentnego tempomatu
		Usterka systemu inteligentnego tempomatu

KRÓTKIE WPROWADZENIE DO OBSŁUGI POJAZDU

2

Lampka kontrolna usterki systemu START/STOP*		Jeśli ta kontrolka świeci, oznacza to awarię funkcji START/STOP
Lampka kontrolna stanu systemu START/STOP*		Jeśli ta lampka świeci, oznacza to, że system START/STOP jest aktywny Miganie tej lampki oznacza, że system START/STOP nie spełnia warunków wyłączenia
Wskaźnik systemu asystenta utrzymania pasa ruchu*		System utrzymania pasa ruchu działa
		Jedna z funkcji asystenta utrzymania pasa ruchu jest wyłączona lub działa nieprawidłowo
Lampka kontrolna systemu ostrzegania przed kolizją*		Zaświecenie się tej lampki oznacza, że jedna z funkcji systemu zapobiegania kolizjom z przodu jest wyłączona Jeśli lampka kontrolna się świeci, mimo że funkcje systemu zapobiegania kolizjom z przodu są w pełni włączone, oznacza to, że system zapobiegania kolizjom z przodu może nie działać prawidłowo Jeśli lampka miga, oznacza to, że działa któraś z funkcji zapobiegania kolizjom z przodu

KRÓTKIE WPROWADZENIE DO OBSŁUGI POJAZDU

Światła i przełączniki

Włącznik główny świateł

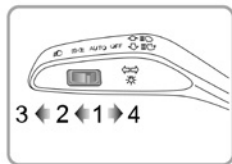

	Reflektory
	Wyłączanie oświetlenia AUTO

Oświetlenie AUTO

Gdy przełącznik Start znajduje się w pozycji ACC, system oświetlenia AUTO jest domyślnie aktywny (pozycja I). System automatycznie włącza i wyłącza światła boczne oraz tylne w zależności od natężenia światła otoczenia.

Gdy przełącznik Start znajduje się w położeniu WŁĄCZONY/JAZDA/GOTOWY, system oświetlenia AUTO automatycznie włącza i wyłącza światła mijania, światła boczne i tylne w zależności od natężenia światła otoczenia.

Uwaga: funkcja ta jest realizowana przez czujnik zamontowany w pojeździe w celu monitorowania poziomu oświetlenia zewnętrznego w czasie rzeczywistym. Jest on zainstalowany w górnej części deski rozdzielczej w pobliżu przedniej szyby. NIE zakrywać tego obszaru. Nieprzestrzeganie tego zalecenia może spowodować niepotrzebne włączenie reflektorów.

	Lampka AUTO
	Oświetlenie boczne i podświetlenie przełączników

Oświetlenie postojowe/podświetlenie przełączników

Gdy przełącznik Start znajduje się w położeniu ACC, obrócić główny włącznik świateł do pozycji 2, aby włączyć oświetlenie boczne i podświetlenie przełączników.

Gdy przełącznik Start znajduje się w położeniu WŁĄCZONY/JAZDA/GOTOWY, obrócić główny przełącznik świateł do położenia 2, aby włączyć światła do jazdy dziennej, oświetlenie boczne i podświetlenie przełączników.

Gdy przełącznik uruchamiania znajduje się w pozycji WYŁĄCZONY, jeśli oświetlenie boczne jest włączone, a drzwi kierowcy są otwarte, włączy się alarm dźwiękowy. W centrum komunikatów zostanie wyświetlony komunikat „Proszę wyłączyć światła”.

Reflektory

Gdy przełącznik Start znajduje się w położeniu WŁĄCZONY/JAZDA/GOTOWY, obrócić główny przełącznik świateł do położenia 3, aby włączyć światła mijania, oświetlenie boczne i podświetlenie przełączników.

Wyłączanie oświetlenia AUTO

Obrócić główny przełącznik świateł do położenia 4, aby wyłączyć

oświetlenie AUTO. Po zwolnieniu przełącznik automatycznie powraca do pozycji 1.

Światła do jazdy dziennej włączają się automatycznie, gdy przełącznik Start znajduje się w położeniu WŁĄCZONY/JAZDA/GOTOWY. Kiedy światła mijania są włączone, światła do jazdy dziennej wyłączają się automatycznie.

Oświetlenie powitalne

Po odblokowaniu pojazdu system automatycznie włączy światła mijania, światła boczne i światła do jazdy dziennej w zależności od natężenia światła otoczenia, aby włączyć oświetlenie powitalne. Funkcję oświetlenia powitalnego można ustawić w interfejsie ustawień pojazdu na wyświetlaczu systemu multimedialnego.

Follow Me Home

Gdy system zasilania jest wyłączony, przełącznik dźwigniowy świateł znajduje się w pozycji Auto, a oświetlenie AUTO jest włączone, funkcja Follow Me Home zostanie włączona, a światła mijania i oświetlenie boczne będą świecić przez pewien czas, a następnie automatycznie się wyłączą. Funkcję Follow Me Home można ustawić w interfejsie ustawień pojazdu na wyświetlaczu systemu multimedialnego.

KRÓTKIE WPROWADZENIE DO OBSŁUGI POJAZDU

Regulacja poziomowania reflektorów



Poziomowanie reflektorów można regulować zgodnie z poniższą tabelą w zależności od obciążenia pojazdu.

Lokalizacja	Obciążenie
2	wszystkie siedzenia zajęte plus równomiernie rozłożony ładunek w bagażniku
3	tylko kierowca plus równomiernie rozłożony ładunek w bagażniku

Lokalizacja	Obciążenie
0	kierowca lub kierowca i pasażer z przodu
1	wszystkie siedzenia zajęte bez ładunku w bagażniku

Przełączanie między światłami drogowymi i mijania

! *Należy uważać, aby nie oślepić kierowców nadjeżdżających pojazdów podczas przełączania między światłami drogowymi i mijania.*

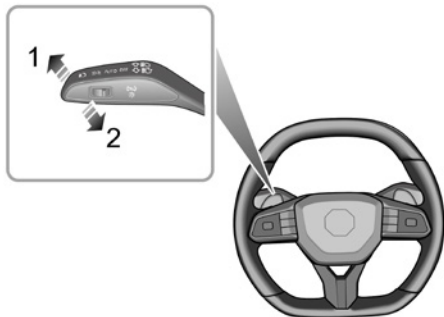

Przełączanie między światłami drogowymi i mijania

Gdy przełącznik Start znajduje się w położeniu WŁĄCZONY/JAZDA/GOTOWY, a światła mijania świecą, popchnąć dźwignię

światel (1) w kierunku tablicy rozdzielczej, aby włączyć światła drogowe, a wskaźnik światel drogowych na tablicy rozdzielczej się zaświeci. Nacisnąć lub pociągnąć dźwignię (1 lub 2) jeden raz, aby przełączyć na światła mijania.

Miganie światłami drogowymi

Aby na krótko włączyć światła drogowe, kilka razy pociągnąć dźwignię (2) w kierunku kierownicy i zwolnić ją.

System inteligentnych światel drogowych*

! *Automatyczne światła drogowe pełnią jedynie funkcję pomocniczą. Kierowca musi sprawdzić stan przednich światel i włączyć je w razie potrzeby.*

KRÓTKIE WPROWADZENIE DO OBSŁUGI POJAZDU



Automatyczne światła drogowe mogą nie działać prawidłowo między innymi w wymienionych niżej przypadkach, należy wtedy światła drogowe i mijania przełączać ręcznie:

- Przednia szyba jest zabrudzona, pęknięta lub zasłonięta przez inne obiekty blokujące widok czujnika.*
- Nie widać światła innych pojazdów, są one uszkodzone, zablokowane lub nie można ich wykryć z powodu warunków pogodowych i innych przyczyn.*
- W przypadku napotkania pieszych, pojazdów niesilnikowych i innych obiektów bez wyraźnego światła lub światła odbitego.*
- Gdy reflektory i światła tylne innych pojazdów nie mogą zostać wykryte wskutek pogorszenia widoczności czujnika z powodu krzywizny drogi, takich jak zakręty, spadki lub wzniesienia.*
- Gdy samochód jedzie po krętej lub górzystej drodze.*
- Przełącznik wycieraczek znajduje się w pozycji „szybkiej pracy”.*

System inteligentnych światła drogowych może wykrywać natężenie światła pojazdu jadącego z przodu za pomocą przedniej kamery i włączać lub wyłączać światła drogowe po spełnieniu

określonych warunków. Gdy system inteligentnych światła drogowych jest włączony, na zestawie wskaźników świeci się wskaźnik inteligentnych światła drogowych.

Gdy jest ciemno i w otoczeniu nie ma żadnego pojazdu, dzięki automatycznemu sterowaniu system włączy światła drogowe. Gdy jest dość jasno lub system wykryje przednie lub tylne światła innego pojazdu, system wyłączy światła drogowe.

Aby włączyć system inteligentnych światła drogowych, muszą być spełnione następujące warunki:

1. dźwignia przełącznika światła jest ustawiona w pozycji „AUTO” i światła mijania włączają się automatycznie,

2. pojazd porusza się z prędkością przekraczającą 40 km/h.

System inteligentnych światła drogowych automatycznie się wyłącza, gdy po wyłączeniu systemu szybkie dwukrotne naciśnięcie przełącznika światła drogowych w kierunku tablicy rozdzielczej spowoduje ponowne włączenie systemu inteligentnych światła drogowych. Funkcję tę można wyłączyć tylko trzy razy w cyklu uruchamiania, a jeśli zostanie ona wyłączona więcej niż trzy razy, nie można jej ponownie włączyć w bieżącym cyklu uruchamiania.

KRÓTKIE WPROWADZENIE DO OBSŁUGI POJAZDU

- Gdy włączony jest system inteligentnych świateł drogowych, a światła mijania włączają się automatycznie, należy ręcznie przełączyć na światła drogowe.
- Gdy włączony jest system inteligentnych świateł drogowych i światła drogowe automatycznie się włączają, przełączyć ręcznie na światła mijania.
- Gdy włączony jest system inteligentnych świateł drogowych, a światła mijania włączają się automatycznie, przełączyć przełącznik migania światłami drogowymi.

WAŻNE

Funkcja automatycznych świateł drogowych wykorzystuje dane z przedniej kamery. Aby zapewnić optymalne działanie tego systemu, przednia szyba powinna być zawsze czysta. Wszelkie uszkodzenia w tym obszarze, takie jak odpryski spowodowane przez kamienie, muszą zostać naprawione jak najszybciej.

Kierunkowskazy

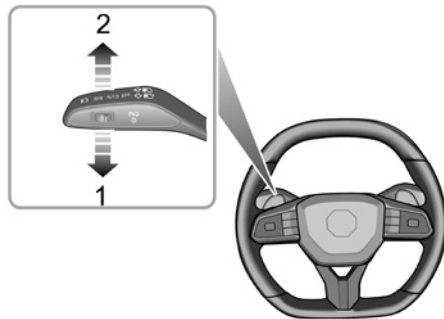

Gdy przełącznik Start znajduje się w położeniu WŁĄCZONY/JAZDA/GOTOWY, przesunąć przełącznik dźwigni świateł w dół (1), aby włączyć lewy kierunkowskaz; przesunąć przełącznik dźwigni świateł w górę (2), aby włączyć prawy kierunkowskaz. Odpowiednia ZIELONA lampka kontrolna w zestawie wskaźników miga, gdy kierunkowskazy są włączone.

Po cofnięciu kierownicy dźwignia zostanie automatycznie wyłączona, a kierunkowskazy zgasną. Lecz jeśli kąt nachylenia

KRÓTKIE WPROWADZENIE DO OBSŁUGI POJAZDU

kierownicy jest niewielki, należy ręcznie przestawić dźwignię, aby wyłączyć kierunkowskazy. Jeśli przełącznik dźwigni świateł zostanie przestawiony pod niewielkim kątem, natychmiast się wyłączy. Kierunkowskazy migną trzy razy, a następnie zgasną automatycznie.

Przednie*/tylne światła przeciwmgielne



W trudnych warunkach (na przykład podczas mgły) światła przeciwmgielne mogą zapewnić dodatkowe oświetlenie i poprawić widoczność. Jednak korzystanie z nich przy dobrej widoczności może oślepić pieszych lub innych użytkowników dróg.

Przednie*/tylne światła przeciwmgielne

Gdy przełącznik Start znajduje się w położeniu WŁĄCZONY/JAZDA/GOTOWY, a światła mijania są włączone, nacisnąć przełącznik przednich lub tylnych świateł przeciwmgielnych, aby je włączyć. Gdy przednie lub tylne światła przeciwmgielne są włączone, wskaźnik na zestawie wskaźników się zaświeci. Funkcję przednich lub tylnych świateł przeciwmgielnych można ustawić w interfejsie ustawień pojazdu na wyświetlaczu systemu multimedialnego.

Światła awaryjne

Nacisnąć przycisk świateł awaryjnych, aby włączyć światła awaryjne. Wszystkie kierunkowskazy i lampki kierunkowskazów będą migać razem. Nacisnąć przycisk ponownie, aby wyłączyć światła awaryjne. Wszystkie kierunkowskazy i lampki kierunkowskazów przestaną migać.

Wycieraczki i spryskiwacze

Wycieraczki i spryskiwacz przedniej szyby

Gdy przełącznik uruchamiania znajduje się w położeniu WŁĄCZONY/JAZDA/GOTOWY, użyć przełącznika dźwigni, aby wybrać różne tryby wycierania.

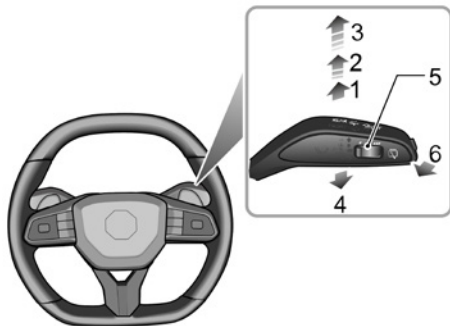

- INT: automatyczne wycieranie (1)
- LO: wolna praca wycieraczek (2)
- HI: szybka praca wycieraczek (3)

- Ix: pojedyncze wycieranie (4)
- Automatyczna regulacja prędkości wycieraczek (5)
- Mycie i wycieranie (6)

Automatyczne wycieranie

Po przesunięciu dźwigni w górę do pozycji automatycznego wycierania (pozycja 1) wycieraczki będą działać automatycznie.

Przesunąć przełącznik automatycznej regulacji prędkości wycieraczek (5), aby wyregulować prędkość wycierania. Prędkość ta zmienia się również wraz z prędkością pojazdu. Wraz ze wzrostem prędkości pojazdu zmniejsza się częstotliwość wycierania. Wraz ze spadkiem prędkości pojazdu wydłuża się interwał wycierania.

Wolna praca wycieraczek

Po przesunięciu dźwigni w górę do wolnej pracy (pozycja 2) wycieraczki będą pracować powoli.

Szybka praca wycieraczek

Po przesunięciu dźwigni w górę do pozycji szybkiego wycierania (3), wycieraczki będą działać z dużą prędkością.

KRÓTKIE WPROWADZENIE DO OBSŁUGI POJAZDU

Pojedyncze wycieranie

Naciśnięcie dźwigni w dół do pozycji pojedynczego wycierania (4) i zwolnienie spowoduje pojedyncze wytarcie szyby. Jeśli dźwignia zostanie przytrzymana w pozycji pojedynczego wycierania (4), wycieraczka będzie działać w sposób ciągły do momentu zwolnienia dźwigni.

Uwaga: po zatrzymaniu samochodu i otwarciu maski przednie wycieraczki/spryskiwacze zostaną wyłączone.

WAŻNE

- Należy unikać używania wycieraczek na suchej przedniej szybie.
- Podczas mrozów lub w wyjątkowo wysokich temperaturach należy się upewnić, że pióra wycieraczek nie są zamrożone ani przyklejone do przedniej szyby.
- Zimą należy usuwać śnieg lub lód z okolic ramion i piór wycieraczek, w tym z wycieranego obszaru szyby.

Mycie i wycieranie

Pociągnięcie dźwigni w kierunku kierownicy spowoduje uruchomienie spryskiwaczy przedniej szyby. Po krótkim opóźnieniu wycieraczki zaczną działać w połączeniu ze spryskiwaczami.

Uwaga: po zwolnieniu przełącznika dźwigniowego wycieraczki działają przez trzy przetarcia. Po kilku sekundach nastąpi kolejne przetarcie w celu usunięcia płynu do spryskiwaczy z przedniej szyby.

WAŻNE

Jeśli spryskiwacze nie dostarczają płynu do mycia szyb (brud lub lód mogły zablokować dysze), natychmiast zwolnić dźwignię. Zapobiegnie to uruchomieniu wycieraczek, a w konsekwencji ryzyku pogorszenia widoczności przez zabrudzenia na nieumytej przedniej szybie.

Działanie wycieraczki i spryskiwacza tylnej szyby

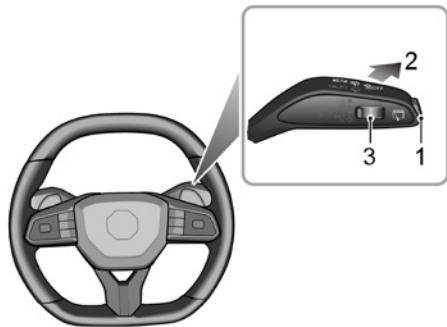

Tylna wycieraczka i spryskiwacz działają tylko wtedy, gdy przełącznik Start znajduje się w położeniu **WŁĄCZONY/JAZDA/GOTOWY**.

Wycieranie przerywane

Nacisnąć i zwolnić przycisk wycierania przerywanego (1), aby wycieraczka natychmiast zadziałała trzy razy, a następnie wycierała

w sposób przerywany. Nacisnąć ponownie przycisk wycierania przerywanego, aby wyłączyć czyszczenie przerywane. Przełączyć przełącznik automatycznej regulacji prędkości wycieraczki (3), aby ustawić interwał pracy.

Mycie i wycieranie

Popchnięcie dźwigni w kierunku deski rozdzielczej spowoduje uruchomienie spryskiwacza tylnej szyby.

Po zwolnieniu dźwigni wycieraczka kontynuuje pracę przez kolejne trzy przetarcia. Po kilku sekundach nastąpi kolejne przetarcie w celu usunięcia płynu spływającego po szybie.

Uwaga: po otwarciu klapy bagażnika wycieraczka zostanie wyłączona.

Uwaga: po włączeniu wycieraczek przedniej szyby i po ustawieniu dźwigni zmiany biegów w pozycję „R” wycieraczka tylna się włączy.

KRÓTKIE WPROWADZENIE DO OBSŁUGI POJAZDU

Klakson



Nacisnąć przycisk klaksonu na kierownicy (zgodnie ze strzałkami), aby go włączyć.

Uwaga: obszary przycisku klaksonu i poduszki powietrznej kierowcy znajdują się w bliskim sąsiedztwie na kierownicy. Ilustracja przedstawia pozycję przycisku klaksonu (wskazaną strzałką). Należy się upewnić, że naciska się właściwe miejsce, aby uniknąć potencjalnego konfliktu z działaniem poduszki powietrznej.

WAŻNE

Aby uniknąć ewentualnych problemów z systemem SRS, nie należy naciskać z nadmierną siłą ani uderzać w pokrywę poduszki powietrznej podczas włączania klaksonu.

Lusterka wsteczne

Na lusterka wsteczne składają się zewnętrzne lusterka wsteczne z przodu pojazdu po lewej i prawej stronie oraz wewnętrzne lusterko wsteczne z przodu przedziału pasażerskiego. Służą one do obserwacji sytuacji za pojazdem lub po obu jego stronach i rozszerzają w ten sposób pole widzenia kierowcy.

Lusterka wsteczne są elementami o kluczowym znaczeniu dla bezpieczeństwa. Właściwe użytkowanie i rozsądna regulacja kąta lusterka może poprawić bezpieczeństwo i komfort jazdy kierowcy.

Zewnętrzne lusterka wsteczne

Zewnętrzne lusterka wsteczne, jako najbardziej wystające części zamontowane w pojeździe, są najbardziej narażone na uszkodzenie. Aby w jak największym stopniu zapobiec ich zniszczeniu, wszystkie zewnętrzne lusterka wsteczne tej serii są wyposażone w funkcję składania (ręcznego lub elektrycznego). Znacznie poprawia to również możliwość ruchu pojazdu przez wąskie przejście.

Lusterka zewnętrzne można nie tylko złożyć, ale także podgrzać, by usunąć z nich szron lub zaparowanie, oraz regulować elektrycznie ich nachylenie. Niektóre pojazdy są wyposażone w funkcję zapamiętywania kąta nachylenia lusterek.

Uwaga: pojazdy lub obiekty z tyłu są bliżej niż wygląda to w lusterkach.

Składanie ręczne*

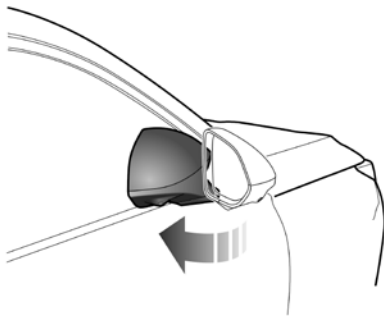

Zewnętrzne lusterka wsteczne można złożyć ręcznie, jak pokazano na ilustracji.

KRÓTKIE WPROWADZENIE DO OBSŁUGI POJAZDU

Składanie elektryczne*



można ustawić w odpowiednim interfejsie w ustawieniach pojazdu na wyświetlaczu systemu multimedialnego.

Uwaga: w przypadku pojazdów wyposażonych w elektrycznie składane lusterka, jeśli lusterka zostały przesunięte z ich pozycji ręcznie lub przypadkowo, można to cofnąć, naciskając przycisk w celu jednokrotnego ich złożenia i rozłożenia.

Nacisnąć przycisk (oznaczony strzałką) na przełączniku zespolonym po stronie kierowcy, a zewnętrzne lusterko wsteczne zostanie złożone elektrycznie. Ponowne naciśnięcie przycisku spowoduje powrót lusterek do pierwotnego położenia.

Podczas odblokowywania/zamykania pojazdu zewnętrzne lusterka wsteczne będą rozkładane/składane automatycznie. Tę funkcję

Elektryczna regulacja zewnętrznych lusterek wstecznych

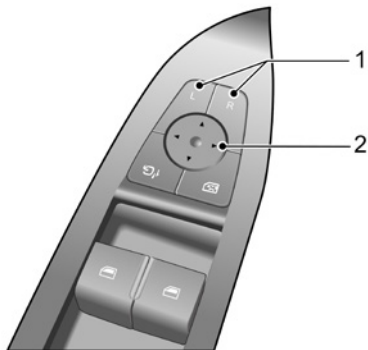

- Nacisnąć lewy (L) lub prawy (R) przełącznik (1), aby wybrać lewe lub prawe zewnętrzne lustro wsteczne. Podświetlenie wybranego przełącznika się zaświeci.
- Delikatnie naciskać 4 strzałki okrągłego przełącznika (2), aby wyregulować kąt zewnętrznego lusterka wstecznego.

- Ponowne naciśnięcie przełącznika L lub R (1) spowoduje zgaśnięcie podświetlenia odpowiedniego przełącznika i wyłączenie funkcji. Operację regulacji lusterka można zatrzymać, aby uniknąć przypadkowej zmiany ustawienia kąta lusterka, który został już wyregulowany.

Uwaga: funkcja pamięci kąta lusterka jest dostępna w niektórych modelach i można ją ustawić z funkcją pamięci pozycji fotela, co nie tylko odzwierciedla ustawienia personalizacji kierowcy, ale także poprawia komfort jazdy. Patrz sekcja „Regulacja siedzeń”.

KRÓTKIE WPROWADZENIE DO OBSŁUGI POJAZDU

Ogrzewanie lusterek

Zewnętrzne lusterka wsteczne mają wbudowane elementy grzewcze, które mogą usuwać szron lub zaparowanie ze szkła.

Funkcja podgrzewania szkła lusterka jest zintegrowana z podgrzewaniem tylnej szyby, tzn. będzie działać tylko po uruchomieniu systemu zasilania i włączeniu podgrzewania tylnej szyby.

WAŻNE

- Elektryczne składanie zewnętrznych lusterek wstecznych i regulacja lusterek są obsługiwane za pomocą przełącznika elektrycznego. Bezpośrednia obsługa ręczna może spowodować uszkodzenie powiązanych urządzeń.
- Bezpośrednie rozpylanie wody pod wysokim ciśnieniem podczas mycia samochodu może również spowodować awarię urządzenia elektrycznego.

Wewnętrzne lusterko wsteczne

Przed rozpoczęciem jazdy należy wyregulować położenie wewnętrznego lusterka wstecznego, aby uzyskać najlepszą możliwą widoczność. Funkcja zapobiegania oślepieniu wewnętrznego lusterka wstecznego pomaga ograniczyć oślepienie kierowcy przez reflektory pojazdów jadących z tyłu.

Wewnętrzne lusterko wsteczne z funkcją automatycznego zapobiegania oślepieniu



Gdy lampka przełącznika Start świeci na zielono, funkcja automatycznego zapobiegania oślepieniu zostanie włączona automatycznie, jeśli reflektory pojazdu jadącego z tyłu mogą oślepić kierowcę.

Funkcja automatycznego zapobiegania oślepieniu nie może być prawidłowo aktywowana w następujących sytuacjach:

- światła pojazdu z tyłu nie są wykrywane przez czujnik światła,
- wybrano bieg R.

Uwaga: założenie folii na tylną szybę może mieć wpływ na korzystanie z funkcji automatycznego zapobiegania oślepieniu.

Wewnętrzne lusterko wsteczne z funkcją ręcznego zapobiegania oślepieniu



Przesunąć dźwignię u podstawy wewnętrznego lusterka wstecznego, aby zmienić jego kąt w celu włączenia funkcji zapobiegania oślepieniu. Normalną widoczność przywraca ponowne pociągnięcie dźwigni do tyłu.

Uwaga: w niektórych przypadkach odbicie w lusterku wstecznym pochylonym pod kątem może być nieprecyzyjne w pokazywaniu położenia aut jadących z tyłu.

KRÓTKIE WPROWADZENIE DO OBSŁUGI POJAZDU

Szyby

! Aby uniknąć niebezpieczeństwa, należy prawidłowo obsługiwać szyby, a kierowca powinien poinstruować pasażerów w zakresie środków ostrożności podczas korzystania z okien.

! Należy zapewnić bezpieczeństwo osób przebywających w pojeździe (zwłaszcza dzieci), aby zapobiec przytrzaśnięciu ich przez szybę podczas jej podnoszenia lub opuszczania.

! **NIE WOLNO** podnosić ani opuszczać elektrycznie sterowanej szyby kilka razy w krótkim czasie, gdyż może zostać uruchomiona strategia zabezpieczenia termicznego i spowodować chwilowy brak możliwości podnoszenia i opuszczania szyby. Gdy tak się stanie, należy poczekać, aż silnik ostygnie, a następnie kontynuować obsługę. Nie odłączać ujemnego przewodu akumulatora podczas oczekiwania.

Przełącznik elektrycznie sterowanych szyb

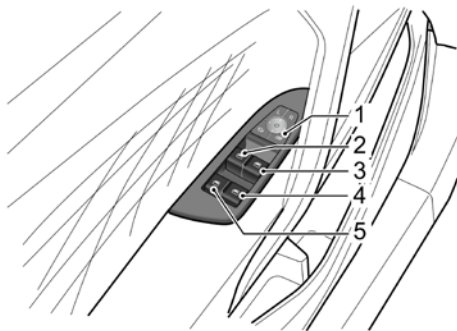

1. Przełącznik wyłączenia tylnej szyby
2. Przełącznik przedniej lewej szyby
3. Przełącznik przedniej prawej szyby
4. Przełącznik tylnej prawej szyby
5. Przełącznik tylnej lewej szyby

Obsługa szyby

Gdy przełącznik Start znajduje się w pozycji WŁĄCZONY/JAZDA/GOTOWY, można uruchomić elektrycznie sterowaną szybę (drzwi powinny być zamknięte).

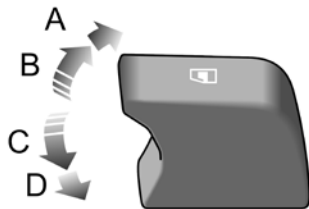

Nacisnąć przełącznik sterowania szybami (2-5) w dół do 1. pozycji (C), aby opuścić szybę, a następnie pociągnąć przełącznik w górę do 1. pozycji (B), aby zamknąć szybę. Szyba przestanie się poruszać po zwolnieniu przełącznika.

Automatyczne opuszczanie

Nacisnąć przełącznik sterowania szybami (2-5) w dół do 2. pozycji (D) i zwolnić, szyba automatycznie całkowicie się opuści. Ruch szyby można zatrzymać w dowolnym momencie poprzez ponowne naciśnięcie odpowiedniego przełącznika.

Automatyczne zamykanie i zapobieganie przytrzaśnięciu

W zależności od specyfikacji pojazdu niektóre szyby mogą być wyposażone w funkcję automatycznego opuszczania. Podniesienie przełącznika do 2. pozycji (A) i zwolnienie spowoduje całkowite zamknięcie okna. Ruch szyby można zatrzymać w dowolnym momencie poprzez ponowne naciśnięcie odpowiedniego przełącznika.

Funkcja zapobiegania przytrzaśnięciu zapobiega podnoszeniu się szyby i automatycznie opuszcza ją na bezpieczną wysokość w przypadku wykrycia przeszkody.

Uwaga: szyby pasażerów siedzących z przodu lub z tyłu mogą być również obsługiwane za pomocą indywidualnego przełącznika zamontowanego na każdych drzwiach. Jeśli przełącznik blokujący regulację tylnej szyby został aktywowany, przełączniki szyb w tylnych drzwiach nie będą działać.

Przełącznik blokowania regulacji tylnej szyby

Nacisnąć przełącznik (1), aby zablokować sterowanie tylnymi szybami (zaświeci się lampka kontrolna w przełączniku), a następnie nacisnąć ponownie, aby je przywrócić.

Funkcja „Komfort”*

Funkcja „Komfort” umożliwia opuszczanie lub podnoszenie szyb z zewnątrz.

Gdy przełącznik Start znajduje się w pozycji wyłączonej, a drzwi są zamknięte, aby zamknąć okno, nacisnąć i przytrzymać przez kilka sekund przycisk odblokowania kluczyka zdalnego sterowania, aż szyba zacznie się przesuwac. Aby zamknąć okno, nacisnąć i przytrzymać przez kilka sekund przycisk blokady kluczyka zdalnego sterowania, aż szyba zacznie się przesuwac.

Uwaga: jeśli akumulator zostanie odłączony od zasilania podczas procesu podnoszenia i opuszczania szyby, tryb automatyczny i tryb zapobiegania przytrzaśnięciu zostaną dezaktywowane. Po ponownym podłączeniu akumulatora należy krótko i nieprzerwanie podnieść przełącznik, aby podnieść szybę do góry, a po nieprzerwanym podnoszeniu przełącznika przez około pięć sekund zostaną przywrócone tryb podnoszenia automatyczny i tryb zapobiegania przytrzaśnięciu.

Szyberdach*

Szyberdach składa się z dwóch szyb, z których przednią można otworzyć, przesuwając lub przechylając, a tylna jest zamocowana na stałe i nie da się jej otworzyć, oraz z ruchomej osłony przeciwsłonecznej.

Instrukcja użytkownika



NIE należy pozwalać pasażerom wychylać się przez szyberdach, gdy pojazd jest w ruchu. Urazy mogą być spowodowane przez przedmioty takie jak gałęzie drzew.



Bezpieczeństwo pasażerów pojazdu musi być zawsze przestrzegane. NIE WOLNO umieszczać kończyn na drodze ruchu dachu otwieranego, ponieważ może to spowodować obrażenia.

1. Nie wolno otwierać szyberdachu podczas deszczu.
2. Należy unikać otwierania szyberdachu podczas jazdy z dużą prędkością.
3. Szyberdach można otworzyć dopiero po usunięciu wody z dachu, w przeciwnym razie może się ona dostać do wnętrza.
4. Szybę można myć za pomocą płynów czyszczących na bazie alkoholu.

5. Po zakończeniu ruchu szyberdachu należy zwolnić przełącznik w odpowiednim czasie. W przeciwnym razie może dojść do usterki.
6. Aby zapewnić prawidłowe działanie szyberdachu, należy go często czyścić oraz skontaktować się z autoryzowanym serwisem w razie potrzeby.

KRÓTKIE WPROWADZENIE DO OBSŁUGI POJAZDU

Obsługa szyberdachu

Gdy lampka przełącznika Start świeci na żółto i zielono, można obsługiwać szyberdach.

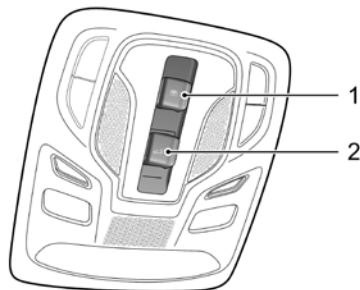
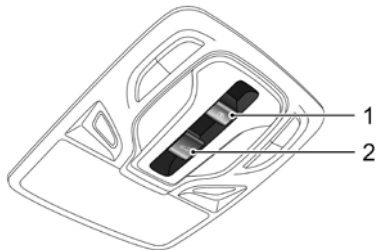

Przełącznik szyberdachu znajduje się na suficie nad przednią szybą. W zależności od konfiguracji style konsoli dachowej są różne, ale przełączniki szyberdachu znajdują się w tym samym miejscu. Metody otwierania szyberdachu można zidentyfikować na podstawie symboli przełączników. Przełącznik 1 będzie używany do obsługi osłony przeciwsłonecznej, a przełącznik 2 będzie używany do obsługi szyby.

Obsługa szyberdachu

Uchylenie

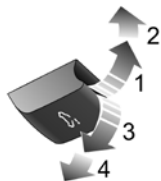

Przesunąć przełącznik szyberdachu w górę do 1. pozycji (1) i przytrzymać, szyberdach zostanie uchylony. Ruch dachu można zatrzymać w każdej chwili, zwalniając przełącznik.

Przesunąć przełącznik szyberdachu ze znaczną siłą do 2. pozycji (2), a następnie zwolnić, szyberdach otworzy się automatycznie.

Zamykanie przez przechylenie

Pociągnąć przełącznik szyby szyberdachu w dół do 1. pozycji (3) i przytrzymać, szyberdach zostanie zamknięty ręcznie.

Pociągnąć w dół przełącznik ze znaczną siłą do 2. pozycji (4), a następnie zwolnić, szyberdach zamknie się automatycznie.

Przesuwanie

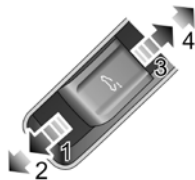

Przesunąć przełącznik szyberdachu do tyłu do 1. pozycji (3) i przytrzymać, szyberdach zostanie otwarty ręcznie przez przesunięcie. Ruch dachu można zatrzymać w każdej chwili, zwalniając przełącznik.

Przesunąć przełącznik szyberdachu ze znaczną siłą w tył do 2. pozycji (4), a następnie zwolnić, szyberdach otworzy się do końca automatycznie. Ruch szyberdachu można zatrzymać w dowolnym momencie, ponownie przesuwając przełącznik do tyłu.

KRÓTKIE WPROWADZENIE DO OBSŁUGI POJAZDU

Zamykanie przez przesuwanie

Przesunąć przełącznik szyby szyberdachu do przodu do 1. pozycji (1) i przytrzymać, szyberdach zostanie zamknięty ręcznie. Ruch szyberdachu można zatrzymać w każdej chwili, zwalniając przełącznik.

Przesunąć przełącznik szyberdachu ze znaczną siłą do przodu do 2. pozycji (2), a następnie zwolnić, szyberdach zostanie zamknięty do końca automatycznie. Ruch szyberdachu można zatrzymać w każdej chwili, ponownie przesuwając przełącznik do przodu.

Uwaga: ponieważ silnik szyberdachu pracuje bezstopniowo, aby zapobiec niedomknięciu szyberdachu z powodu błędnej oceny wzrokowej, zaleca się przesunięcie przełącznika do 2. pozycji i automatyczne zamknięcie szyberdachu, jeśli ten musi być całkowicie zamknięty.

Obsługa rolety przeciwsłonecznej szyberdachu



Otwieranie

Przesunąć przełącznik rolety przeciwsłonecznej do tyłu do 1. pozycji (3) i przytrzymać, roleta przeciwsłoneczna zostanie ręcznie otwarta przez przesunięcie. Ruch rolety przeciwsłonecznej można zatrzymać w dowolnym momencie, zwalniając przełącznik.

Przesunąć przełącznik rolety ze znaczną siłą w tył do 2. pozycji (4), a następnie zwolnić, roleta otworzy się do końca automatycznie. Ruch rolety przeciwsłonecznej można zatrzymać w dowolnym momencie, ponownie przesuwając przełącznik do tyłu.

Wyłączanie

Przesunąć przełącznik rolety przeciwsłonecznej do przodu do 1. pozycji (1) i przytrzymać, roleta zostanie zamknięta. Ruch

rolety przeciwsłonecznej można zatrzymać w dowolnym momencie, zwalniając przełącznik.

Przesunąć przełącznik rolety ze znaczną siłą do przodu do 2. pozycji (2), a następnie zwolnić, roleta zamknie się do końca automatycznie. Ruch rolety przeciwsłonecznej można zatrzymać w dowolnym momencie, ponownie przesuwając przełącznik do przodu.

Uwaga: w przypadku parkowania pojazdu przez dłuższy czas zaleca się zamknięcie osłony przeciwsłonecznej. Jeśli to możliwe, należy zaparkować pojazd w garażu, aby zapobiec wzrostowi temperatury w samochodzie z powodu długotrwałej ekspozycji na promienie słoneczne, która może doprowadzić do uszkodzenia wnętrza.

Funkcja zapobiegania przytrzaśnięciu

Szyberdach i roleta przeciwsłoneczna automatycznie przestaną się zamykać, gdy napotkają opór z powodu przeszkody, ekstremalnej pogody (tj. temperatury poniżej -20°C) lub z innych przyczyn. Ma to na celu umożliwienie usunięcia przeszkody i ochronę mechanizmu ruchu szyberdachu.

Wymuszone zamykanie szyberdachu

Aby wymusić zamknięcie szyberdachu otwartego przez aktywację funkcji zapobiegania przytrzaśnięciu, należy ręcznie

przesunąć przełącznik szyberdachu do przodu do 1. pozycji w ciągu pięciu sekund i przytrzymać go, aż szyberdach zostanie całkowicie zamknięty. Trzeba pamiętać, że funkcja zapobiegająca przytrzaśnięciu nie jest aktywna podczas zamykania szyby dachu otwieranego. Ruch szyberdachu można zatrzymać w każdej chwili, zwalniając przełącznik.

Wymuszone zamykanie rolety przeciwsłonecznej

Aby wymusić zamknięcie rolety przeciwsłonecznej otwartej z powodu aktywacji funkcji zapobiegającej przytrzaśnięciu, należy przesunąć przełącznik osłony przeciwsłonecznej do przodu do 1. pozycji w ciągu pięciu sekund i przytrzymać go, aż osłona przeciwsłoneczna zostanie całkowicie zamknięta. Trzeba pamiętać, że funkcja zapobiegająca przytrzaśnięciu nie jest dostępna podczas zamykania rolety przeciwsłonecznej.

Połączenie między roletą przeciwsłoneczną a szyberdachem

Aby zapobiegać uszkodzeniu rolety przeciwsłonecznej, podczas otwierania szyberdachu przesuwa się ona razem z nim. Aby zamknąć roletę przeciwsłoneczną, należy najpierw zamknąć szyberdach.

KRÓTKIE WPROWADZENIE DO OBSŁUGI POJAZDU

Inicjacja szyberdachu

Gdy podczas otwierania lub zamykania szyberdachu lub rolety przeciwsłonecznej nastąpi awaria zasilania, konieczne jest przeprowadzenie ich inicjacji po włączeniu zasilania.

Inicjacja szyberdachu: całkowicie zamknąć szyberdach, przesunąć przełącznik do przodu do 2. pozycji i przytrzymać przez około 10 sekund. Szyberdach automatycznie się otworzy na pewną szerokość, a następnie się zamknie.

Inicjacja osłony przeciwsłonecznej: całkowicie zamknąć roletę przeciwsłoneczną, przesunąć przełącznik do przodu do 2. pozycji i przytrzymać przez około 10 sekund. Roleta przeciwsłoneczna automatycznie się otworzy na pewną szerokość, a następnie zamknie. Podczas całego procesu przełącznik powinien się znajdować w 2. pozycji.

Ochrona termiczna

Aby zapobiec uszkodzeniu silnika szyberdachu i silnika rolety przeciwsłonecznej z powodu przegrzania, zostały one wyposażone w funkcję zabezpieczenia termicznego.

Gdy ochrona przed przegrzaniem jest włączona, szyberdach można jedynie zamknąć i nie reaguje on na inne operacje. Po schłodzeniu silnika i ustaniu stanu zabezpieczenia termicznego szyberdach można obsługiwać do kolejnego zadziałania zabezpieczenia termicznego.

Funkcja „Komfort”*

Funkcja „Komfort” umożliwi całkowite otwarcie lub zamknięcie szyberdachu i rolety przeciwsłonecznej bezpośrednio z zewnątrz.

Gdy przełącznik uruchamiania znajduje się w położeniu wyłączonym, a drzwi są zamknięte, naciśnięcie przycisku odblokowania kluczyka zdalnego sterowania i przytrzymanie go przez kilka sekund, aż szyba i roleta przeciwsłoneczna zaczną się przesuwac, umożliwiając otwarcie szyberdachu i rolety przeciwsłonecznej. Naciśnięcie przycisku blokady kluczyka zdalnego sterowania i przytrzymanie go przez kilka sekund, aż szyba i roleta przeciwsłoneczna dachu otwieranego zaczną się przesuwac, umożliwiając zamknięcie szyby i rolety przeciwsłonecznej szyberdachu.

Oslony przeciwsłoneczne

! Lusterko kosmetyczne po stronie kierowcy może być używane tylko podczas postoju pojazdu.

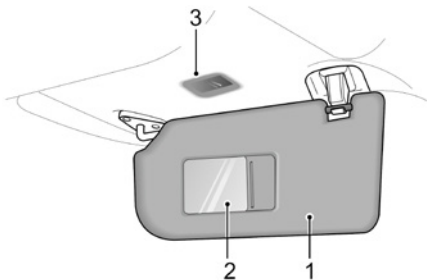

Oslony przeciwsłoneczne znajdują się na dachu przed kierowcą i pasażerem z przodu (1). Oslony przeciwsłoneczne są wyposażone w lusterko kosmetyczne (2) i oświetlenie lusterka kosmetycznego (3).

Pociągnąć osłonę przeciwsłoneczną w dół, aby użyć lusterka kosmetycznego. Oświetlenie lusterka jest włączane po otwarciu pokrywy i wyłączane po jej zamknięciu.

KRÓTKIE WPROWADZENIE DO OBSŁUGI POJAZDU

Oświetlenie wnętrza

Przednie oświetlenie wewnętrzne

Przednia lampka wewnętrzna – konfiguracja A

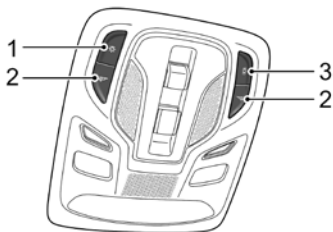

Przednia lampka wewnętrzna – konfiguracja B

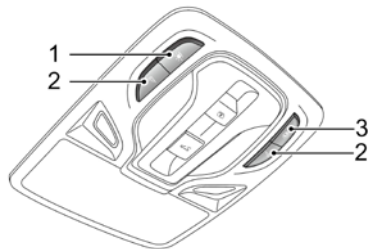

1. Przełącznik główny ręcznego sterowania przednim/tylnym oświetleniem wnętrzem
2. Przełącznik ręcznego sterowania lampką boczną
3. Przełącznik automatycznego sterowania

Nacisnąć przełącznik główny 1, aby jednocześnie włączyć przednie i tylne oświetlenie wnętrza. Nacisnąć przełącznik ponownie, aby je wyłączyć.

Nacisnąć jeden z przełączników 2, aby włączyć przednią lampkę wewnętrzną po odpowiedniej stronie. Nacisnąć przełącznik ponownie, aby wyłączyć lampkę.

Oprócz możliwości ręcznego sterowania oświetleniem wewnętrznym pojazd jest wyposażony w funkcję automatycznego sterowania w niektórych sytuacjach. Nacisnąć przełącznik 3, aby włączyć/wyłączyć tę funkcję.

Przednia lampka wewnętrzna – konfiguracja B

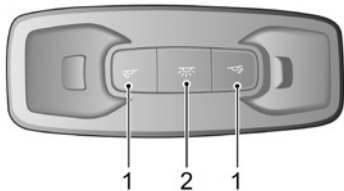

1. Przełącznik główny ręcznego sterowania przednim/tylnym oświetleniem wewnętrznym

2. Przełącznik ręcznego sterowania lampką boczną

Nacisnąć przełącznik główny 1, aby jednocześnie włączyć przednie i tylne oświetlenie wnętrza. Nacisnąć przełącznik ponownie, aby je wyłączyć.

Nacisnąć jeden z przełączników 2, aby włączyć przednią lampkę wewnętrzną po odpowiedniej stronie. Nacisnąć przełącznik ponownie, aby wyłączyć lampkę.

Gdy funkcja automatycznego sterowania jest włączona, przednie i tylne lampki oświetlenia wnętrza włączą się automatycznie w poniższych sytuacjach:

- samochód jest odblokowany,
- dowolne drzwi są otwarte,
- czujnik światła pojazdu wykryje, że oświetlenie otoczenia jest ciemne, a lampka boczna wyłączy się na 30 sekund lub lampka boczna się zaświeci, należy wówczas wyłączyć przełącznik Start.

Uwaga: w normalnych okolicznościach, jeśli drzwi pozostaną otwarte dłużej niż przez określony czas, przednie i tylne lampki wewnętrzne wyłączą się automatycznie. W przypadku niskiego poziomu naładowania akumulatora przednie i tylne lampki wewnętrzne zgasną wcześniej.

KRÓTKIE WPROWADZENIE DO OBSŁUGI POJAZDU

Tylna lampka wewnętrzna

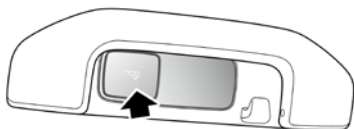

Tylne lampki wewnętrzne znajdują się po lewej i prawej stronie podsufitki. Nacisnąć przełącznik zgodnie ze strzałką, aby włączyć lampki, nacisnąć go ponownie, aby je wyłączyć.

KRÓTKIE WPROWADZENIE DO OBSŁUGI POJAZDU

Gniazda zasilania



Korzystanie z gniazda zasilania lub portu USB gdy pojazd nie jest uruchomiony, spowoduje przedwczesne rozładowanie akumulatora, a długotrwałe użytkowanie może spowodować całkowite rozładowanie akumulatora i brak możliwości uruchomienia pojazdu.

Gniazdo zasilania na przedniej konsoli

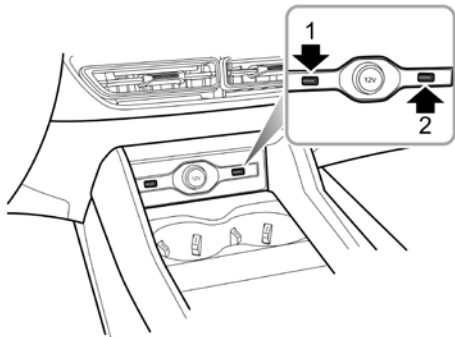

Przednie złącze USB jest umieszczone z przodu konsoli centralnej. Kiedy przycisk Start znajduje się w pozycji WŁĄCZONY/JAZDA/GOTOWY, port USB może dostarczać napięcie 5V jako interfejs zasilania.

Maksymalny prąd roboczy prawego portu USB wynosi 3 A, a maksymalny prąd roboczy lewego portu USB to 2,4 A.

Lewy port USB może również służyć do transmisji danych.

Gniazdo zasilania z tyłu

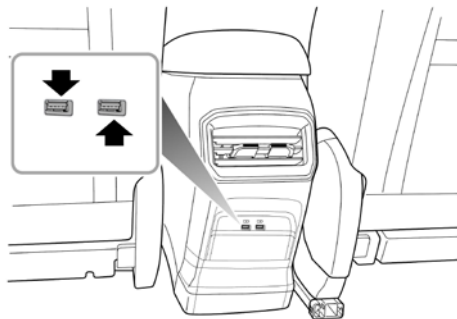

KRÓTKIE WPROWADZENIE DO OBSŁUGI POJAZDU

Z tyłu konsoli środkowej znajdują się również dwa porty USB. Gdy przełącznik Start znajduje się w pozycji WŁĄCZONY/JAZDA/GOTOWY, port USB może dostarczać napięcie 5 V jako interfejs zasilania. Jego maksymalny prąd roboczy wynosi 2,4 A.

Uwaga: porty USB pojazdu mogą nie obsługiwać niektórych urządzeń szybkiego ładowania.

Bezprzewodowe ładowanie telefonów komórkowych*

Funkcja ładowania bezprzewodowego może realizować ładowanie telefonu komórkowego, pod warunkiem że telefon komórkowy nie wymaga połączenia przewodowego poprzez indukcyjną elektromagnetyczną.

Uwaga: działa tylko z telefonami komórkowymi certyfikowanymi zgodnie ze standardem WPC Qi.

Bezprzewodowe ładowanie telefonów komórkowych

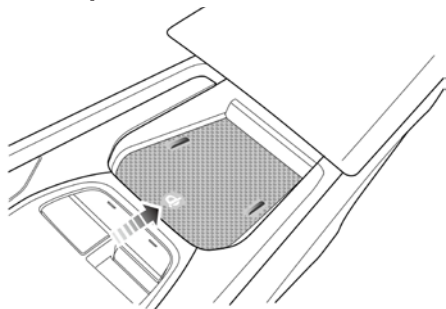

Obszar bezprzewodowego ładowania telefonu komórkowego znajduje się z tyłu dźwigni zmiany biegów, a z funkcji ładowania można korzystać, gdy przełącznik Start znajduje się w położeniu JAZDA/GOTOWY. Należy umieścić telefon komórkowy ekranem do góry, tylną stroną przylegającą do obszaru ładowania bezprzewodowego.

Uwaga: w danej chwili można ładować tylko jeden telefon komórkowy.

Uwaga: na wyboistych drogach funkcja ładowania bezprzewodowego telefonu komórkowego może być przerywana i wznowiana. Jeśli telefon komórkowy opuści obszar ładowania i przestanie się ładować, konieczne będzie ponowne umieszczenie go w obszarze ładowania.

Uwaga: rozmiar telefonu komórkowego każdej marki jest inny, a pozycja cewki ładującej na telefonie komórkowym jest inna. Należy odpowiednio dostosować położenie telefonu komórkowego. Ponadto niektóre etui ochronne na telefon mogą mieć wpływ na ładowanie bezprzewodowe. W celu uzyskania bezprzewodowego ładowania może być konieczne dostosowanie lub zdjęcie etui.

Uwaga: szybkość ładowania różni się w zależności od modelu telefonu komórkowego.

KRÓTKIE WPROWADZENIE DO OBSŁUGI POJAZDU

Jeśli nie można prawidłowo naładować telefonu komórkowego, należy się upewnić, że w obszarze ładowania bezprzewodowego nie ma żadnych ciał obcych, lub przed kolejną próbą poczekać, aż obszar ładowania bezprzewodowego ostygnie. Jeśli ładowanie nadal nie działa, należy się skontaktować z lokalnym autoryzowanym serwisem MG.

WAŻNE

Podczas korzystania z systemu bezprzewodowego ładowania telefonu komórkowego należy się upewnić, że inteligentny kluczyk znajduje się w odległości 20 cm lub większej od obszaru bezprzewodowego ładowania. Nie należy umieszczać monet, kart IC, metalowych kluczy ani innych przedmiotów z dużą ilością metalu w obszarze ładowania bezprzewodowego telefonu. Może to spowodować awarię funkcji ładowania bezprzewodowego i stworzyć zagrożenie dla bezpieczeństwa.

Przygotowanie do jazdy

<i>Kluczyki</i>	<i>94</i>
<i>Systemy antykradzieżowe</i>	<i>98</i>
<i>Blokada alkoholowa*</i>	<i>103</i>
<i>Kłapa bagażnika</i>	<i>104</i>
<i>Przewożenie ładunków</i>	<i>110</i>
<i>Holowanie*</i>	<i>111</i>
<i>Układ paliwowy</i>	<i>115</i>
<i>Regulacja układu kierowniczego</i>	<i>120</i>

PRZYGOTOWANIE DO JAZDY

Kluczyki

Przegląd



Zapaszowy kluczyk należy przechowywać w bezpiecznym miejscu – nie w samochodzie!



Zaleca się, aby zapasowe kluczyki nie były przechowywane na tym samym breloku, ponieważ może to spowodować zakłócenia i uniemożliwić prawidłowe rozpoznanie kluczyka, a tym samym uniemożliwić prawidłowe działanie systemu zasilania pojazdu.



Inteligentny kluczyk zawiera delikatne obwody i musi być chroniony przed uderzeniami, wysoką temperaturą, wilgocią, bezpośrednim działaniem promieni słonecznych i płynami powodującymi korozję.



OSTRZEŻENIE

Kluczyki pojazdu zawierają baterie pastylkowe/guzikowe. Bateria jest NIEBEZPIECZNA i należy ją przechowywać w miejscu niedostępnym dla dzieci (niezależnie od tego, czy jest nowa, czy używana).



OSTRZEŻENIE

Litowa bateria pastylkowa/guzikowa może spowodować POWAŻNE lub ŚMIERTELNE obrażenia w ciągu dwóch godzin lub szybciej, jeśli zostanie połączona lub umieszczona w jakiegokolwiek części ciała.



OSTRZEŻENIE

W razie podejrzenia, że baterie mogły zostać połączone lub umieszczone w jakiegokolwiek części ciała, natychmiast zgłosić się do lekarza.

Dostarczamy dwa inteligentne kluczyki, z których każdy zawiera rezerwowy klucz mechaniczny. Klucza mechanicznego można użyć do awaryjnego odblokowania drzwi, ale nie można go użyć do uruchomienia pojazdu.

Dostarczone kluczyki zostały zaprogramowane do systemu zabezpieczeń pojazdu. Żaden kluczyk, który nie jest odpowiednio zaprogramowany, nie może uruchomić samochodu.

Inteligentny kluczyk będzie działał tylko w określonym zakresie. Zasięg roboczy zależy czasami od stanu baterii, czynników fizycznych i geograficznych. Ze względów bezpieczeństwa po zablokowaniu samochodu za pomocą inteligentnego kluczyka należy ponownie sprawdzić, czy samochód jest zamknięty.

Kluczyki

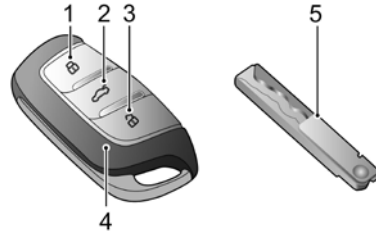

1. Przycisk blokady
2. Przycisk klapy bagażnika
3. Przycisk otwierania
4. Inteligentny kluczyk
5. Rezerwowy klucz mechaniczny

Jeśli kluczyk zostanie zgubiony/skradziony lub złamany, jego zamiennik można uzyskać w lokalnym autoryzowanym serwisie MG. Zgubiony/skradziony kluczyk spowoduje utratę funkcji uruchamiania systemu zasilania. Jeśli zgubiony kluczyk zostanie odnaleziony, lokalny autoryzowany serwis MG może go ponownie aktywować.

PRZYGOTOWANIE DO JAZDY

Uwaga: zaden kluczyk dorobiony na własną rękę może nie uruchomić pojazdu i wpłynąć na bezpieczeństwo samochodu. Aby uzyskać odpowiedni zamiennik kluczyka, zaleca się kontakt z autoryzowanym serwisem MG.

Uwaga: nowy kluczyk nie może być udostępniony natychmiast, ponieważ wymaga zaprogramowania w pojeździe przez autoryzowany serwis MG.

Uwaga: jeśli samochód jest wyposażony w funkcję bezprzewodowego ładowania indukcyjnego, należy zawsze trzymać kluczyk w odległości większej niż 20 cm od ładowanego telefonu komórkowego, aby zapobiec zakłóceniom ładowarki bezprzewodowej.

Uwaga: należy unikać używania inteligentnego kluczyka w pobliżu urządzeń powodujących silne zakłócenia radiowe (takich jak notebooki, komputery i inne urządzenia elektroniczne), może to mieć wpływ na normalne działanie kluczyka.

Wymiana baterii inteligentnego kluczyka

Baterię inteligentnego kluczyka należy wymienić, gdy:

- nastąpi zauważalne zmniejszenie zasięgu działania inteligentnego kluczyka,
- na ekranie pojawi się komunikat „Niski poziom naładowania baterii pilota, wymienić”.

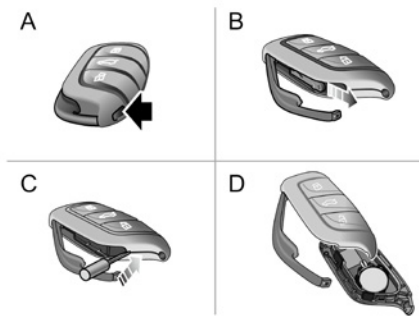

1. Nacisnąć przycisk (A), aby wysunąć ozdobny panel.
2. Wyjąć zapasowy kluczyk mechaniczny (B) w kierunku wskazanym strzałką.
3. Użyć narzędzia z płaskim ostrzem, aby włożyć je z boku kluczyka (C), ostrożnie podważyć pokrywę baterii, aż będzie można wyjąć klamrę, a następnie ostrożnie oddzielić górną pokrywę od dolnej (D).

Uwaga: należy się upewnić, że biegunowość baterii jest prawidłowa (stroną dodatnią w dół).

Uwaga: zaleca się używanie baterii CR2032 do pilota zdalnego sterowania.

4. Wyjąć zużytą baterię z gniazda.
5. Umieścić nową baterię w gnieździe i upewnić się, że całkowicie styka się z gniazdem.
6. Ponownie założyć pokrywę i mocno docisnąć, sprawdzić, czy szczelina wokół pokrywy jest równa.
7. Ponownie zamontować klucz mechaniczny i zamknąć panel dekoracyjny.
8. Uruchomić system zasilania, aby ponownie zsynchronizować kluczyk z pojazdem.

WAŻNE

- Użycie nieprawidłowej lub nieodpowiedniej baterii może spowodować uszkodzenie inteligentnego kluczyka. Napięcie znamionowe, rozmiary i specyfikacje nowego zamiennika muszą być takie same jak starego.
- Nieprawidłowy montaż baterii może spowodować uszkodzenie kluczyka.
- Utylizacja zużytej baterii musi być ściśle zgodna z odpowiednimi przepisami dotyczącymi ochrony środowiska.

Systemy antykradzieżowe

Pojazd jest wyposażony w immobilizer i system antykradzieżowy. Dla zapewnienia maksymalnego bezpieczeństwa i wygody obsługi zdecydowanie zalecamy uważne przeczytanie tego rozdziału, aby w pełni zrozumieć zasady aktywacji i dezaktywacji systemów antykradzieżowych.

Immobilizer

Immobilizer został zaprojektowany w celu zabezpieczenia pojazdu przed kradzieżą. Pojazdu nie można uruchomić do momentu dezaktywacji immobilizera.

Po naciśnięciu przycisku START/STOP na desce rozdzielczej i wykryciu w środku ważnego kluczyka immobilizer jest automatycznie dezaktywowany.

Jeśli w centrum komunikatów pojawi się komunikat „Nie znaleziono inteligentnego kluczyka” lub „Proszę umieścić kluczyk w położeniu gotowości do uruchomienia” lub zaświeci się lampka ostrzegawcza systemu immobilizera, należy ustawić inteligentny kluczyk w pozycji rozruchu w trybie gotowości (patrz „Procedura uruchamiania w trybie gotowości” w sekcji „Uruchamianie i zatrzymywanie układu zasilania” w rozdziale „Prowadzenie pojazdu”) lub spróbować użyć kluczyka zapasowego. Jeśli samochodu nadal nie można uruchomić, należy się skontaktować z lokalnym autoryzowanym serwisem MG.

System antykradzieżowy

Blokowanie i odblokowywanie

Gdy pojazd jest zablokowany, kierunkowskazy zaświecą się trzykrotnie; gdy pojazd jest odblokowany, kierunkowskazy zaświecą się jeden raz.

Obsługa systemu blokady drzwi (kluczyk)

Blokowanie za pomocą kluczyka

- Używanie kluczyka do blokowania: nacisnąć przycisk blokady na kluczyku, aby zablokować pojazd po zamknięciu drzwi, pokrywy silnika i klapy bagażnika.
- Używanie kluczyka mechanicznego do blokowania: włożyć kluczyk do otworu zamka i przekręcić w kierunku przeciwnym do ruchu wskazówek zegara, aby zablokować pojazd.

Odblokowanie za pomocą kluczyka

- Używanie kluczyka do odblokowania: nacisnąć przycisk odblokowania na kluczyku, aby odblokować pojazd.
- Użycie kluczyka mechanicznego do odblokowania: włożyć kluczyk do otworu zamka i obrócić w prawo, aby odblokować pojazd.

Uwaga: jeśli zasilanie nie zostanie ustawione w trybie ACC/ WŁĄCZONY/JAZDA/GOTOWY lub zdalne odblokowanie kluczykiem nie zostanie aktywowane w ciągu około 10 sekund po odblokowaniu i otwarciu drzwi kluczykiem mechanicznym, system alarmu antykradzieżowego pojazdu zostanie uruchomiony.

Uwaga: gdy pojazd jest zablokowany, nacisnąć przycisk ODBLOKOWANIA na pilocie zdalnego sterowania i nie wykonywać żadnych innych czynności przez pewien czas, a pojazd zostanie automatycznie zablokowany.

Znajdź mój samochód

Po zablokowaniu pojazdu na kilka minut funkcja lokalizacji pojazdu zostaje włączona, a ostrzeżenie dźwiękowe i wizualne zostaje uruchomione po naciśnięciu przycisku blokady na kluczyku. Ponowne naciśnięcie przycisku blokady na pilocie zdalnego sterowania spowoduje zawieszenie funkcji Znajdź mój samochód. W tym momencie należy nacisnąć przycisk odblokowania na kluczyku, aby anulować funkcję lokalizacji pojazdu i odblokować pojazd. Funkcję Znajdź mój samochód można ustawić w interfejsie ustawień pojazdu na wyświetlaczu systemu multimedialnego.

Obsługa systemu blokady drzwi (bezkluczykowego)

System bezkluczykowy może zablokować i odblokować drzwi lub otworzyć klapę bagażnika, o ile użytkownik ma przy sobie inteligentny kluczyk i podejdzie do samochodu.

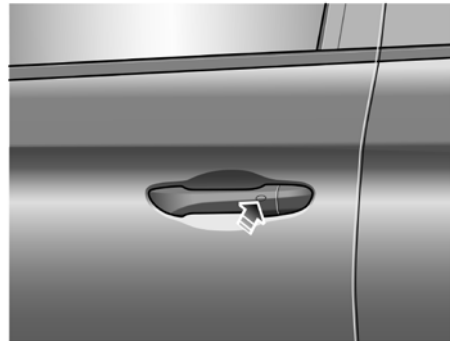

Uwaga: zachować maksymalną odległość między inteligentnym kluczykiem a klamką drzwi wynoszącą 1,5 m, aby zablokować i odblokować drzwi w sposób bezkluczykowy.

PRZYGOTOWANIE DO JAZDY

Blokowanie bezkluczykowe

Po naciśnięciu przycisku Start w celu zatrzymania systemu zasilania nacisnąć przycisk na klamce przednich drzwi (nie ma potrzeby naciskania przycisku blokady na pilocie zdalnego sterowania), aby zablokować wszystkie drzwi przed opuszczeniem pojazdu, pojazd przejdzie wówczas w stan alarmu antykradzieżowego.

Bezkluczykowe odblokowywanie

Nacisnąć przycisk na klamce przednich drzwi, aby odblokować pojazd, a następnie pociągnąć klamkę, aby otworzyć drzwi.

Uwaga: gdy pojazd jest zablokowany, jeśli użytkownik znajduje się w zasięgu inteligentnego kluczyka i naciśnie przycisk klamki drzwi, ale nie wykona żadnych innych czynności, po 30 sekundach pojazd automatycznie zablokuje się ponownie, aby zapewnić bezpieczeństwo.

WAŻNE

Po zablokowaniu drzwi za pomocą kluczyka nacisnąć przycisk na klamce drzwi, aby odblokować pojazd. Jeśli pojazdu nie można normalnie odblokować ani zablokować, należy się skontaktować z lokalnym autoryzowanym serwisem MG.

Brak blokowania

Jeśli operacja blokowania jest wykonywana, gdy drzwi kierowcy nie są całkowicie zamknięte lub przełącznik uruchamiania jest ustawiony w pozycji ACC/WŁĄCZONY/JAZDA/GOTOWY, drzwi nie zostaną zablokowane, rozlegnie się pojedynczy sygnał dźwiękowy, aby zasygnalizować brak blokowania, a system antykradzieżowy nie będzie działał.

Jeśli operacja blokowania jest wykonywana, gdy drzwi kierowcy są zamknięte, ale drzwi pasażera, maska silnika lub kłapa bagażnika nie są całkowicie zamknięte, rozlegnie się pojedynczy sygnał dźwiękowy, aby zasygnalizować brak blokowania. W takim przypadku zostaną włączone funkcje „częściowego uzbrojenia” systemu antykradzieżowego nadwozia (wszystkie całkowicie zamknięte drzwi, maska silnika lub kłapa bagażnika będą chronione, ale otwarta kłapa nie!). Po zamknięciu otwartych drzwi, maski silnika lub klapy bagażnika system automatycznie przechodzi w stan całkowitego zabezpieczenia przed kradzieżą. Jeśli kluczyk zdalnego sterowania zostanie ponownie włożony do pojazdu (lub pozostawiony za nim), a otwarte drzwi zostaną zamknięte, pojazd zostanie automatycznie odblokowany.

Uwaga: gdy pojazd jest zablokowany, odblokować i otworzyć tylko kłapę bagażnika, ponownie włożyć (lub pozostawić) kluczyk w pojeździe, a następnie zamknąć kłapę bagażnika. W tym

przypadku klapa bagażnika zostanie automatycznie otwarta i nie będzie można jej zamknąć.

Dźwięk alarmu antykradzieżowego

Jeśli alarm antykradzieżowy został aktywowany, przed jego wyłączeniem będzie emitowany ciągły dźwięk klaksonu. Nacisnąć przycisk ODBLOKOWANIA na kluczyku, a alarm antykradzieżowy zostanie wyłączony.

Przełącznik blokady wewnętrznej

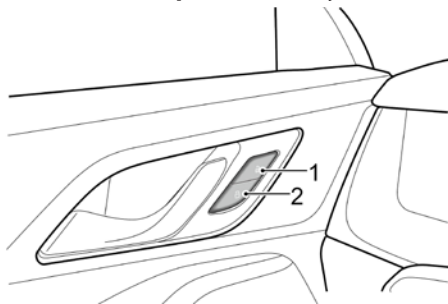

1. Przełącznik odblokowania
2. Przełącznik blokowania

Gdy system antykradzieżowy nadwozia nie działa, należy nacisnąć przełącznik (2) blokady wewnętrznej po zamknięciu wszystkich drzwi, aby je zablokować, nacisnąć przełącznik odblokowania (1), aby odblokować wszystkie drzwi.

Uwaga: jeśli system antykradzieżowy jest włączony, naciśnięcie przełącznika blokowania/odblokowania blokady wewnętrznej nie zablokuje/odblokuje drzwi, ale uruchomi system alarmowy.

Jeśli drzwi, maska silnika i kłapa bagażnika są zamknięte, nacisnąć przełącznik blokady wewnętrznej, a żółty wskaźnik na przełączniku blokady się zaświeci.

Jeśli drzwi inne niż drzwi kierowcy, maska silnika lub kłapa bagażnika nie są całkowicie zamknięte, nacisnąć przełącznik blokowania blokady wewnętrznej, a żółty wskaźnik na przełączniku blokady zacznie migać.

Kłamka wewnętrzna

Pociągnąć wewnętrzną kłamkę drzwi, aby odblokować i otworzyć drzwi.

Automatyczna blokada podczas jazdy

Wszystkie drzwi zostaną automatycznie zablokowane, gdy prędkość na drodze przekroczy 15 km/h.

PRZYGOTOWANIE DO JAZDY

Automatyczne odblokowanie po zgaśnięciu silnika

Po wyłączeniu przełącznika Start drzwi zostaną automatycznie odblokowane.

Blokada alkoholowa*



Blokada alkoholowa jest tylko urządzeniem wykrywającym, które pomaga ograniczyć prowadzenie pojazdów przez kierowców, gdy stężenie alkoholu w wydychanym powietrzu przekracza dopuszczalny limit. Pamiętaj, że jesteś zawsze pierwszą osobą odpowiedzialną za bezpieczeństwo ruchu drogowego. Ze względu na bezpieczeństwo Twoje i innych uczestników ruchu jazda pod wpływem alkoholu jest surowo zabroniona!

Pojazd może być wyposażony w blokadę alkoholową. Prosimy o kontakt z działem obsługi klienta w celu uzyskania szczegółowych informacji.

Po zamontowaniu blokady alkoholowej przed uruchomieniem pojazdu należy wziąć ręczne urządzenie i wykonać wydech w celu ustalenia stężenia alkoholu. Po pozytywnym wyniku testu pojazd można uruchomić.

Uwaga: ręczne urządzenie powinno być umieszczone w miejscu, które jest łatwo dostępne i nie wpływa na prowadzenie pojazdu. Proszę się skontaktować z lokalnym autoryzowanym centrum obsługi posprzedażowej, aby uzyskać pomoc w sprawie instalacji i naprawy blokady alkoholowej.

WAŻNE

Jesli test na obecność alkoholu uniemożliwi uruchomienie pojazdu, ze względów bezpieczeństwa nie należy próbować obchodzić blokady. W przypadku podejrzenia nieprawidłowego działania blokady alkoholowej należy się skontaktować z lokalnym autoryzowanym centrum obsługi posprzedażowej.

PRZYGOTOWANIE DO JAZDY

Kłapa bagażnika

Ręcznie otwierana kłapa bagażnika*



Jeśli kłapy bagażnika nie można zamknąć lub uszczelka między nadwoziem a kłapą jest popękana, należy podczas jazdy zamknąć wszystkie okna, wybrać tryb rozprzewadzenia nawiewu klimatyzatora i ustawić dmuchawę na maksymalną prędkość, aby zmniejszyć ilość spalin przedostających się do pojazdu.

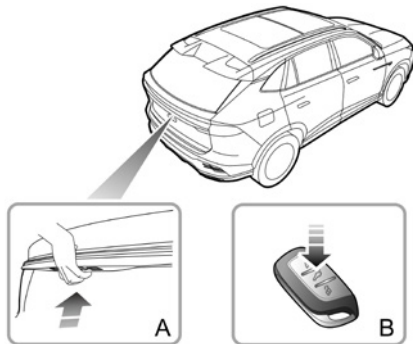

Kłapę bagażnika można otworzyć w następujące dwa sposoby:

1. Nacisnąć i przytrzymać przycisk otwierania kłapy (B) na kluczyku przez ponad dwie sekundy, a następnie podnieść i otworzyć kłapę tylną.
2. Gdy pojazd jest odblokowany lub przypisany kluczyk znajduje się w odległości 1 m od kłapy bagażnika, należy bezpośrednio nacisnąć przełącznik otwierania (A) na kłapie tylnej, aby ją otworzyć.

Elektrycznie obsługiwana kłapa bagażnika

! Jeśli kłapa bagażnika nie może zostać zamknięta ze względu na rodzaj ładunku lub uszczelka jest uszkodzona, zaleca się zamknięcie wszystkich okien podczas jazdy, wybranie trybu rozprowadzania powietrza klimatyzacji na twarz i ustawienie dmuchawy na maksymalną prędkość, aby zmniejszyć ilość oparów przedostających się do pojazdu.

! Przed otwarciem lub zamknięciem kłapy bagażnika należy zawsze się upewnić, że w pobliżu nie znajdują się żadne osoby ani przedmioty, które mogłyby utrudniać obsługę. Może to spowodować obrażenia fizyczne lub uszkodzenia.

Elektrycznie obsługiwana kłapa bagażnika może być otwierana/zamykana tylko wtedy, gdy pojazd znajduje się na biegu P.

Podczas otwierania/zamykania kłapy bagażnika system będzie informować użytkownika za pomocą alarmów brzęczyka.

Tryb elektrycznego otwierania/zamykania bagażnika

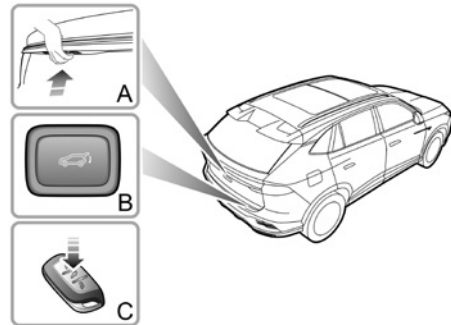

Elektrycznie obsługiwaną kłapę bagażnika można otworzyć lub zamknąć w następujące sposoby:

- **Otwieranie/zamykanie kłapy bagażnika z zewnątrz pojazdu:** gdy pojazd jest odblokowany lub przypisany kluczyk znajduje się w odległości 1 metra od kłapy, naciśnięcie przycisku A, a kłapa się otworzy; naciśnięcie przycisku B, a kłapa się zamknie.

PRZYGOTOWANIE DO JAZDY

- **Otwieranie/zamykanie klapy bagażnika za pomocą inteligentnego kluczyka:** gdy przełącznik Start jest wyłączony, nacisnąć i przytrzymać przycisk klapy bagażnika na inteligentnym kluczyku (C), a klapa się otworzy lub zamknie automatycznie.
- **Otwieranie/zamykanie klapy bagażnika z wnętrza pojazdu:** kliknąć przełącznik klapy bagażnika na wyświetlaczu systemu multimedialnego, aby ją otworzyć lub zamknąć.

Uwaga: w przypadku ekstremalnego nachylenia podłoża klapa bagażnika może nie zostać elektrycznie otwarta ani całkowicie zamknięta z powodu zmiany położenia środka ciężkości.

Jeśli klapa bagażnika nie zostanie prawidłowo otwarta do pełnej wysokości lub całkowicie zamknięta, należy ręcznie powołać ją zamknąć całkowicie lub otworzyć, aby przywrócić działanie elektrycznego systemu obsługi.

Uwaga: podczas ręcznej obsługi elektrycznie sterowanej klapy bagażnika należy unikać gwałtownych lub szybkich ruchów, aby nie uszkodzić elektrycznego systemu sterującego.

Funkcja zapobiegania przytrzaśnięciu

Funkcja włączona: w przypadku wykrycia jakiegokolwiek obiektu, który może przeszkadzać w otwarciu klapy bagażnika, przestanie się ona otwierać i zatrzyma pod pewnym kątem, aby zasygnalizować przeszkodę.

Funkcja wyłączona: w przypadku wykrycia jakiegokolwiek obiektu, który może przeszkadzać w zamknięciu klapy bagażnika, przestanie się ona zamykać i zatrzyma pod pewnym kątem, aby zasygnalizować przeszkodę.

Uwaga: jeśli elektrycznie sterowana klapa bagażnika zostanie uruchomiona kilka razy w krótkim czasie i uaktywni zabezpieczenie termiczne, system wyłączy funkcję elektrycznego otwierania i zamykania ze względów bezpieczeństwa. W takiej sytuacji należy ręcznie całkowicie zamknąć klapę bagażnika i odczekać ponad trzy minuty, aby wznowić działanie elektrycznego systemu klapy bagażnika.

Uwaga: jeśli elektryczna funkcja zapobiegania przytrzaśnięciu klapy bagażnika zostanie aktywowana kilka razy z rzędu, system wyłączy funkcję elektrycznego otwierania i zamykania ze względów bezpieczeństwa. W takiej sytuacji należy ręcznie całkowicie zamknąć klapę bagażnika, aby wznowić działanie elektrycznego systemu klapy bagażnika.

Ustawienie wysokości otwarcia elektrycznej klapy bagażnika

Użytkownicy mogą ustawić wysokość otwarcia elektrycznie sterowanej klapy bagażnika w zależności od potrzeb za pomocą przycisku zamykania na klapie bagażnika lub wyświetlacza systemu multimedialnego. Sterownik elektrycznej klapy bagażnika zarejestruje nową wysokość otwierania.

Uwaga: jeśli dojdzie do awarii systemu elektrycznie sterowanej klapy bagażnika, w centrum komunikatów zestawu wskaźników zostaną wyświetlone odpowiedni komunikat ostrzegawczy „Awaria systemu elektrycznej klapy tylnej” oraz ikona. Należy się wówczas skontaktować z autoryzowanym serwisem MG.

Tryb ustawienia 1.:

1. Ustawić klapę tylną na żądanej wysokości i ją przytrzymać.
2. Nacisnąć i przytrzymać przycisk zamykania na klapie bagażnika przez trzy sekundy, brzęczyk wyda dźwięk informujący o pomyślnym ustawieniu.

Tryb ustawienia 2.:

1. Włączyć wyświetlacz systemu multimedialnego, wybrać „Ustawienia pojazdu – drzwi i blokada – otwieranie bagażnika”, aby przejść do interfejsu ustawień wysokości klapy bagażnika i przesunąć suwak ustawień wysokości do żądanej pozycji.

Uwaga: ustawienie wysokości otwarcia elektrycznie sterowanej klapy bagażnika powinno wynosić od 40% do 100% całkowitego skoku klapy.

PRZYGOTOWANIE DO JAZDY

Awaryjne otwieranie klapy bagażnika

Przełącznik awaryjnego otwierania bagażnika klapy znajduje się po wewnętrznej stronie zamka klapy.

Opuścić tylne siedzenie, aby się upewnić, że można dotknąć zaślepki otworu blokady awaryjnego otwierania na panelu poszycia klapy bagażnika.

Podnieść zatyczkę ręką i obrócić pokrętkę awaryjnego otwierania w kierunku przeciwnym do ruchu wskazówek zegara za pomocą odpowiedniego narzędzia, aby otworzyć klapę bagażnika od wewnątrz.

Elektrycznie sterowana klapa bagażnika*

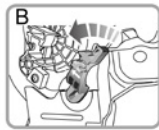
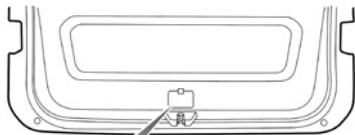

Ręczne otwieranie klapy bagażnika*

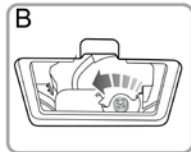
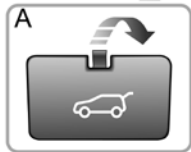
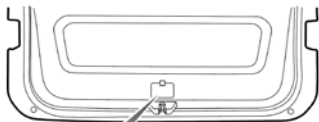

PRZYGOTOWANIE DO JAZDY

Przewożenie ładunków



NIE przekraczać dopuszczalnej masy całkowitej pojazdu ani dopuszczalnego nacisku na przednią i tylną oś. Może to spowodować uszkodzenie pojazdu lub poważne obrażenia.

Przestrzeń ładunkowa



Upewnić się, że oparcia tylnych siedzeń są bezpiecznie zablokowane w pozycji pionowej, gdy w przestrzeni bagażowej za siedzeniami są przewożone ładunki.

W przypadku przewożenia bagażu w przestrzeni ładunkowej należy zawsze się upewnić, że ciężkie przedmioty są umieszczone jak najniżej i jak najdalej z przodu, aby uniknąć przesunięcia ładunku w razie wypadku lub nagłego zatrzymania.

Należy jeździć ostrożnie i unikać nagłego hamowania lub gwałtownych manewrów, gdy przewożone są duże lub ciężkie przedmioty.

WAŻNE

Podczas przewożenia ładunku należy przestrzegać przepisów ruchu drogowego, a jeśli ładunek wystaje poza przestrzeń ładunkową, należy podjąć odpowiednie środki, aby ostrzec innych użytkowników drogi.

Załadunek wewnętrzny



NIE WOLNO przewozić niezabezpieczonego sprzętu, narzędzi ani bagażu, które mogłyby się przemieścić i spowodować obrażenia ciała w razie wypadku, nagłego hamowania lub gwałtownego przyspieszania.



NIE WOLNO zasłaniać ładunkiem pola widzenia kierowcy ani pasażera.

Składanie tylnych foteli może zwiększyć przestrzeń bagażową. patrz „Tylnie fotele” opisane w rozdziale „Regulacja siedzeń”.

Holowanie*

Funkcja holowania

Środki ostrożności dotyczące urządzenia holowniczego



Przekroczenie limitów obciążenia zalecanych przez MG Motor jest niebezpieczne.



Zbyt duże obciążenie podczas holowania zmniejsza przyczepność przednich opon i kontrolę nad układem kierowniczym, a zbyt małe obciążenie przodu przyczepy może spowodować, że przyczepa będzie niestabilna i będzie się kołysać.

Należy uważnie przeczytać wytyczne dotyczące holowania, używać zatwierdzonego sprzętu, przed holowaniem zawsze sprawdzać limity obciążenia i ich przestrzegać.

Holowanie ładunku przekraczającego maksymalną masę holowania będzie miało poważny wpływ na zwrotność i osiągi pojazdu, co może spowodować uszkodzenie pojazdu i układu napędowego.

Montaż zaczepu holowniczego w pojeździe

Podczas holowania: wszystkie światła z tyłu pojazdu muszą pozostać widoczne dla użytkowników drogi znajdujących się za pojazdem i nie mogą być całkowicie ani częściowo zasłonięte.

Jeśli źródła światła są zablokowane podczas holowania, użyć dodatkowych źródeł światła, jak tablice świetlne. Przed każdą podróżą należy się zapoznać z zalecanymi limitami obciążenia i załadunku.

Gdy nie holujesz: zamontowany zaczep holowniczy nie może blokować żadnych źródeł światła. Jeśli zaczep holowniczy całkowicie lub częściowo blokuje źródło światła (np. światło przeciwmgielne), należy go zdemontować lub schować, gdy pojazd nie jest holowany.

Hak holowniczy

Zaleca się zamontowanie oryginalnego haka holowniczego zatwierdzonego przez MG i użycie określonej metody połączenia w celu zabezpieczenia ramy trakcyjnej. Więcej informacji można uzyskać w autoryzowanym serwisie MG.

Łańcuch zabezpieczający

Aby zapobiec przypadkowemu odłączeniu przyczepy, należy użyć łańcucha zabezpieczającego. Przed rozpoczęciem jazdy należy się upewnić, że łańcuch zabezpieczający jest dobrze przymocowany do przyczepy i pojazdu.

PRZYGOTOWANIE DO JAZDY

Wysokość n.p.m.

Podczas holowania przyczepy w obszarach górskich należy zmniejszyć całkowitą masę pojazdu i przyczepy o co najmniej 10% na każde 1000 m przewyższenia.

Nachylenie

Podczas holowania należy zaplanować trasę tak, aby w miarę możliwości unikać stromych zboczy. Maksymalne nachylenie podczas holowania nie powinno przekraczać 12%.

Okres docierania

Zaleca się unikanie holowania przyczepy w ciągu pierwszych 1000 km eksploatacji pojazdu.

Tryb holowania

Gdy wymagane jest holowanie, należy włączyć funkcję trybu holowania w pojeździe, którą można włączyć lub wyłączyć w następujący sposób:

1. Automatyczne włączanie/wyłączanie: pojazd automatycznie wchodzi lub wychodzi z trybu holowania, gdy połączenie elektryczne między przyczepą a pojazdem jest podłączane lub rozłączane.
2. Ręczne włączanie/wyłączanie: funkcję tę można włączyć lub wyłączyć na wyświetlaczu systemu multimedialnego za pomocą opcji „Pojazd” – „Jazda”.

Uwaga: gdy tryb holowania został włączony w trybie automatycznym, funkcja holowania nie może być regulowana ręcznie na wyświetlaczu systemu multimedialnego.

W trybie holowania niektóre funkcje pojazdu będą ograniczone lub wyłączone, np.:

- automatyczne hamowanie awaryjne,
- system tempomatu adaptacyjnego,
- system asystenta jazdy w korku,
- system utrzymania pasa ruchu,
- system asystenta cofania.

Parametry holowania

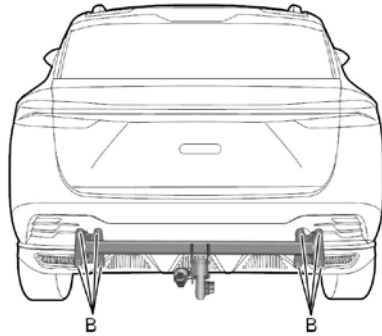
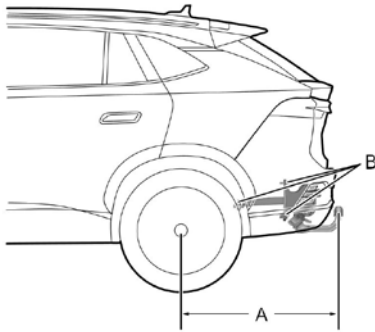

Pozycja, parametr	Wartość parametru
Maksymalna masa holowania (bez hamulców), kg	750
Maksymalna masa holowania (z hamulcami), kg	1500
Maksymalne obciążenie netto w punkcie sprzężenia, kg	75

PRZYGOTOWANIE DO JAZDY

Pozycja, parametr	Wartość parametru
Odległość od środka koła do środka haka holowniczego (A), mm	986
Punkt mocowania urządzenia holowniczego	B

Uwaga: podczas holowania przyczepy prędkość pojazdu NIE MOŻE przekraczać 100 km/h.

Uwaga: przed holowaniem przyczepy należy sprawdzić ciśnienie w tylnych oponach i napompować je do co najmniej 20 kPa (0,2 bara) powyżej zalecanego ciśnienia – NIE WOLNO dopuścić, aby ciśnienie w oponach przekroczyło 300 kPa (3 bary), może to być niebezpieczne.

Układ paliwowy

Wymagania dotyczące paliwa

! *Należy używać wyłącznie benzyny silnikowej spełniającej normy krajowe oraz wymagania OEM! Używanie niewłaściwego paliwa może spowodować uszkodzenie układu paliwowego, elementów silnika i układu wydechowego pojazdu.*

Tankowanie należy przeprowadzać zgodnie z informacjami podanymi na etykiecie dotyczącej tankowania. Aby uzyskać szczegółowe informacje, patrz „Główne parametry silnika” w rozdziale „Dane techniczne”.

E5*: benzyna bezołowiowa zawierająca do 2,7% masowo tlenu i 5% objętościowo etanolu.

E10*: benzyna bezołowiowa zawierająca do 3,7% masowo tlenu i do 10% objętościowo etanolu.



3

Jeśli używane jest niewłaściwe paliwo, mogą być słyszalne stuki silnika. Należy używać benzyny zalecanej klasy. Jeśli po użyciu zalecanej klasy benzyny nadal są słyszalne silne odgłosy stukania, należy pilnie się udać do lokalnego autoryzowanego serwisu MG.

PRZYGOTOWANIE DO JAZDY

Wlew paliwa

! NIE używać myjki wysokociśnieniowej do sflukiwania obszaru klapki wlewu paliwa podczas mycia pojazdu.

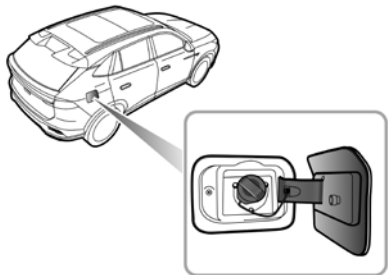

Klapka wlewu paliwa – pojazdy napędzane paliwem

Klapka wlewu paliwa znajduje się z tyłu po prawej stronie pojazdu. Jej zamek jest połączony z centralnym systemem blokowania drzwi. Nacisnąć lewą stronę klapki, aby ją otworzyć, gdy drzwi są odblokowane.

Uwaga: klapkę wlewu paliwa można zablokować tylko wtedy, gdy drzwi są zamknięte.

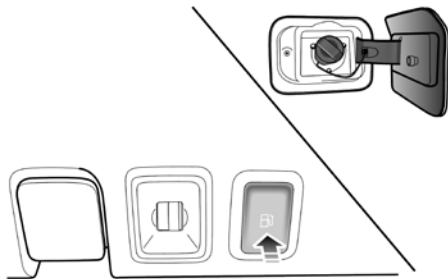

Klapka wlewu paliwa – pojazdy hybrydowe

Klapka wlewu paliwa znajduje się z tyłu po prawej stronie pojazdu. Pojazd wykorzystuje wysokociśnieniowy układ zbiornika paliwa. Ciśnienie w zbiorniku paliwa będzie wyższe niż ciśnienie atmosferyczne. Przed otwarciem klapki wlewu paliwa należy nacisnąć przełącznik zwalniający klapkę wlewu paliwa (znajdujący się w lewym dolnym rogu tablicy rozdzielczej po stronie kierowcy) przez około dwie sekundy, a następnie zwolnić. System

rozpocznie przygotowania do tankowania, obniżając ciśnienie. Na zestawie wskaźników pojawi się komunikat „Przygotowanie do tankowania, proszę czekać”. Po zakończeniu przygotowań do tankowania na wyświetlaczu pojawi się komunikat „Przygotowanie zakończone, można tankować”. Równocześnie słyszalne będzie kliknięcie i będzie można otworzyć klapkę wlewu paliwa.

W rzadkich przypadkach klapka wlewu paliwa może się nie otworzyć w ciągu 30 sekund po pierwszym naciśnięciu przełącznika zwalniającego, ponieważ proces redukcji ciśnienia nie został zakończony. Po otwarciu klapki wlewu paliwa należy powoli odkręcić korek wlewu paliwa w celu zatankowania. W takim przypadku pistolet nalewowy może zostać wcześniej wyłączony, więc należy się jak najszybciej skontaktować z lokalnym autoryzowanym serwisem MG.

Gdy na zestawie wskaźników jest wyświetlany komunikat „Awaria systemu tankowania”, należy się jak najszybciej skontaktować z lokalnym autoryzowanym serwisem MG.



Przed tankowaniem należy wyłączyć system zasilania. Jeśli przełącznik zwalniający klapkę wlewu paliwa zostanie naciśnięty przy pracującym silniku lub przyłożone zostanie wysokie napięcie w trybie czysto elektrycznym, klapka wlewu paliwa się nie otworzy, a na zestawie wskaźników pojawi się „Zatrzymaj pojazd i wyłącz silnik przed tankowaniem”. W takim przypadku należy najpierw wyłączyć silnik, a następnie otworzyć klapkę wlewu paliwa.

Po zakończeniu tankowania należy zamknąć klapkę wlewu paliwa, system automatycznie ją zablokuje, a widoczny na zestawie wskaźników komunikat zniknie.



Jeśli klapka wlewu paliwa nie jest zamknięta, gdy pojazd zacznie jechać z określoną prędkością, kierowca usłyszy komunikat głosowy, a na zestawie wskaźników pojawi się komunikat „Klapka wlewu paliwa nie jest zamknięta”. W tym momencie należy jak najszybciej zatrzymać pojazd ze względów bezpieczeństwa i zamknąć klapkę wlewu paliwa.



Nawet jeśli klapka wlewu paliwa nie została zamknięta, przed tankowaniem należy nacisnąć znajdujący się na niej przełącznik zwalniający. Klapkę wlewu paliwa można otworzyć dopiero po zakończeniu przygotowań do

PRZYGOTOWANIE DO JAZDY

tankowania, w przeciwnym razie może dojść do zagrożenia bezpieczeństwa.

Korek wlewu paliwa

Powoli obrócić korek wlewu paliwa w lewo, aby zwolnić ciśnienie wewnątrz zbiornika przed jego otwarciem.

Po zatankowaniu założyć korek wlewu paliwa i dokręcić go do momentu usłyszenia kliknięcia.

Jeśli korek wlewu paliwa nie jest dokręcony, na zestawie wskaźników może się zaświecić lampka kontrolna awarii silnika. W takim przypadku należy dokręcić korek wlewu paliwa. Jeśli lampka nadal się świeci, należy jak najszybciej się skontaktować z lokalnym autoryzowanym serwisem MG.

Tankowanie



Benzyna samochodowa jest wysoce łatwopalna, a w zamkniętych przestrzeniach jest również niezwykle wybuchowa.

Podczas tankowania należy zawsze zachować ostrożność:

- zatrzymać system zasilania,
- nie palić ani nie używać otwartego ognia,
- nie używać telefonu komórkowego,

- unikać rozlewania paliwa,
- nie przepelniać zbiornika.

Nie tankować paliwa do pełna, jeśli pojazd ma być zaparkowany w bezpośrednim świetle słonecznym lub w wysokiej temperaturze otoczenia – rozszerzanie się paliwa może spowodować jego wyciek.

Jeśli po zatankowaniu silnik pracuje nierówno, należy go wyłączyć i skontaktować się z lokalnym autoryzowanym serwisem MG przed ponownym uruchomieniem silnika.

WAŻNE

Podczas tankowania należy zapobiegać rozchłapywaniu płynu na powierzchnię lakieru lub sąsiednie elementy zewnętrzne, w przeciwnym razie może dojść do uszkodzenia powierzchni lakieru lub sąsiednich elementów zewnętrznych.

Środek do czyszczenia układu paliwowego

Środek do czyszczenia układu paliwowego, z funkcjami poprawy właściwości jezdnych pojazdu, poprawy czystości benzyny, czyszczenia osadów we wtryskiwaczu paliwa, zaworze wlotu powietrza, komorze spalania i systemie przewodów paliwowych oraz zapobiegania osadzaniu się nagaru w silniku, odgrywa ważną rolę pomocniczą w utrzymaniu dobrego stanu silnika, poprawia wydajność spalania, obniża zużycie paliwa, a także wydłuża żywotność silnika.

PRZYGOTOWANIE DO JAZDY

Regulacja układu kierowniczego

Regulacja położenia kierownicy



NIE próbować regulować położenia kierownicy, gdy samochód jest w ruchu. Jest to niezwykle niebezpieczne.

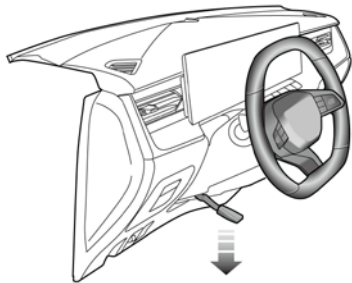

Należy wyregulować pozycję kierownicy, aby dostosować ją do postawy kierowcy:

1. Całkowicie zwolnić dźwignię blokującą (zgodnie ze strzałką).
2. Chwycić kierownicę obiema rękami i przechylić kolumnę kierownicy w górę lub w dół, aby wyregulować jej wysokość.

Popchnąć i pociągnąć kierownicę, aby wyregulować odległość między kierownicą a kierowcą.

3. Po wybraniu wygodnej pozycji jazdy należy pociągnąć dźwignię blokady całkowicie do góry, aby zablokować kierownicę w nowym położeniu.

Elektryczne wspomaganie kierownicy



Jeśli elektryczne wspomaganie kierownicy ulegnie awarii, obsługa układu kierowniczego może się wydawać utrudniona, co znacząco wpłynie na bezpieczeństwo jazdy.

Wszystkie modele tej serii są wyposażone w elektryczne wspomaganie układu kierowniczego. System działa tylko po uruchomieniu pojazdu.

System zapewnia ciągłe ustawienie oporu układu kierowniczego. Uruchomić pojazd na postoju, włączyć wyświetlacz systemu multimedialnego, wejść do interfejsu regulacji oporu kierownicy i w razie potrzeby zmienić ustawienie.

1. Lekki: zapewnia dużą siłę kierowania z lekkim oporem.
2. Mocny: zapewnia małą siłę kierowania przy mocnym oporze.

WAŻNE

Gdy EPS działa, trzymanie kierownicy w pozycji pełnej blokady przez długi czas przyczyni się do zmniejszenia wspomagania i spowoduje cięższe wyczcucie układu kierowniczego.

Lampki ostrzegawcze elektrycznego wspomagania układu kierowniczego (EPS)

Patrz sekcja „Lampki ostrzegawcze i wskaźniki”.

Jeśli akumulator został odłączony z jakiegokolwiek powodu, po ponownym podłączeniu lampka ostrzegawcza zaświeci się na żółto. Ruch kierownicą od blokady do blokady zainicjuje system i lampka zgaśnie.

Prowadzenie pojazdu

<i>Uruchamianie i zatrzymywanie systemu zasilania</i>	<i>124</i>
<i>Ekonomiczna i ekologiczna jazda</i>	<i>127</i>
<i>Dwusprzęgłowa automatyczna skrzynia biegów*</i>	<i>130</i>
<i>Elektryczna jednostka napędowa*</i>	<i>135</i>
<i>Automatyczna skrzynia biegów*</i>	<i>140</i>
<i>Manualna skrzynia biegów*</i>	<i>145</i>
<i>Tryb jazdy*</i>	<i>147</i>
<i>Tryb regeneracji energii*</i>	<i>148</i>
<i>Ustawienie źródła zasilania*</i>	<i>149</i>
<i>Elektroniczny hamulec postojowy (EPB)</i>	<i>150</i>
<i>Hamulec serwisowy</i>	<i>152</i>

PROWADZENIE POJAZDU

Uruchamianie i zatrzymywanie systemu zasilania

Przełącznik Start



Przełącznik uruchamiania bezkluczykowego znajduje się na desce rozdzielczej i jest przełącznikiem przyciskowym. Aby móc korzystać z systemu, inteligentny kluczyk musi znajdować się w samochodzie.

Każdy stan wyświetlania przełącznika Start jest opisany w następujący sposób:

Wskaźnik wyłączenia

W tej pozycji system zasilania jest wyłączony.

Żółta lampka (ACC)

Gdy przełącznik znajduje się w stanie wyłączenia, należy nacisnąć przełącznik Start tylko raz, aby przejść do stanu ACC. Żółta lampka przełącznika Start się zaświeci i niektóre urządzenia elektryczne (takie jak elektrycznie sterowane szyby itp.) będą mogły działać.

Zielona lampka (WŁĄCZONY/JAZDA/GOTOWY)

- Gdy pojazd jest w stanie ACC, jeśli nie jest wymagana żadna inna operacja, nacisnąć ponownie przełącznik Start, a system zasilania się nie uruchomi. Pojazd jest w stanie włączonym, zielona lampka na przełączniku Start się świeci, a niektóre urządzenia elektryczne, takie jak wyświetlacz, mogą działać.
- Wszystkie urządzenia elektryczne mogą działać po uruchomieniu systemu zasilania, a pojazd znajduje się w stanie JAZDA/GOTOWY.

Uwaga: po wyłączeniu przełącznika START/STOP i otwarciu drzwi, jeśli kluczyk nadal się znajduje w samochodzie, po zamknięciu drzwi rozlegnie się sygnał dźwiękowy. Po ponownym otwarciu drzwi wyemitowany zostanie dźwięk ostrzegawczy, a na zestawie wskaźników zostanie wyświetlona ikona ostrzegawcza i pojawi się komunikat informujący o konieczności zabrania kluczyka.

Silne sygnały radiowe mogą zakłócać działanie systemu uruchamiania bezkluczykowego. Jeśli pojazd znajduje się w pobliżu urządzeń emitujących silne sygnały radiowe, uruchamianie przyciskiem może nie działać.

Uruchamianie systemu zasilania



Nie uruchamiać ani nie pozostawiać pracującego silnika na dłuższy czas w niewentylowanym pomieszczeniu. Spaliny są szkodliwe, zawierają tlenek węgla, który może powodować utratę przytomności, a nawet śmierć.

Uruchomić system zasilania w następujący sposób:

1. Wyłączyć wszystkie niepotrzebne urządzenia elektryczne (w tym klimatyzację).
2. Upewnić się, że dźwignia zmiany biegów znajduje się w położeniu P i nacisnąć pedał hamulca.
3. Nacisnąć włącznik Start i natychmiast zwolnić go po uruchomieniu systemu zasilania.

Procedura uruchamiania w trybie gotowości

Gdy pojazd znajduje się w obszarze silnych zakłóceń sygnałów radiowych lub wystąpi niski poziom naładowania baterii kluczyka inteligentnego, należy uruchomić pojazd za pomocą procedury uruchamiania w trybie gotowości zgodnie z poniższymi krokami:

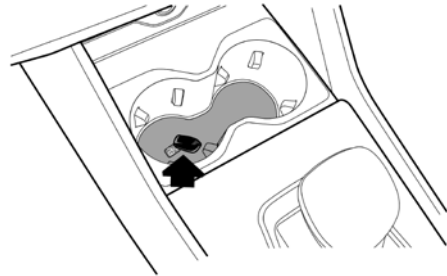

1. umieścić inteligentny klucz w pozycji i pod kątem, jak pokazano na ilustracji,
2. ustawić dźwignię zmiany biegów w położeniu P, wcisnąć pedał hamulca, nacisnąć przełącznik Start i uruchomić układ zasilania.

Po wymianie baterii kluczyka inteligentnego lub opuszczeniu przez samochód obszaru zakłóceń, jeśli nadal nie można normalnie korzystać z procedury uruchamiania bezkluczykowego, należy się zwrócić do lokalnego autoryzowanego serwisu MG.

PROWADZENIE POJAZDU

WAŻNE

- Jeśli trzy kolejne próby uruchomienia się nie powiodą, należy skorzystać z pomocy. W przeciwnym razie wielokrotne uruchamianie może spowodować uszkodzenie systemu zasilania i akumulatora.
- Samochód jest wyposażony w system antykradzieżowy. Żaden kluczyk dorobiony na własną rękę nie może uruchomić pojazdu.
- W środowiskach o temperaturze poniżej -10°C czas rozruchu systemu zasilania się wydłuży. Dlatego podczas uruchamiania należy wyłączyć wszystkie niepotrzebne urządzenia elektryczne.

WYŁĄCZANIE

Zatrzymanie systemu zasilania pojazdu odbywa się w następujący sposób:

1. po zatrzymaniu samochodu ZAWSZE należy nacisnąć pedał hamulca,
2. zaciągnąć hamulec postojowy,
3. ustawić dźwignię zmiany biegów w pozycji P,
4. nacisnąć przełącznik Start, aby zatrzymać system zasilania.

Ekonomiczna i ekologiczna jazda

Docieranie

Silnik, skrzynia biegów, hamulce i opony potrzebują czasu, aby „się ułożyć” i dostosować do wymagań codziennej jazdy. Podczas pierwszych 1500 km należy przestrzegać następujących wskazówek, aby poprawić długoterminową wydajność działania pojazdu:

- nie wolno dopuszczać do przekroczenia przez silnik 3000 obr./min na żadnym biegu ani do przekroczenia przez pojazd prędkości 120 km/h,
- nie jeździć na pełnym gazie ani nie przeciążać silnika na żadnym biegu,
- nie jeździć cały czas ze stałą prędkością (wysoką ani niską),
- w miarę możliwości unikać gwałtownego hamowania.

Po przejechaniu 1500 km można stopniowo zwiększać prędkość obrotową silnika.

Ochrona środowiska

Twój samochód został zaprojektowany z wykorzystaniem najnowszych technologii w celu zminimalizowania wpływu emisji spalin na środowisko.

Ekonomiczna jazda i konserwacja

Poniżej przedstawiono kilka sugestii dotyczących zmniejszenia zużycia energii i wydłużenia żywotności pojazdów:

- Należy utrzymywać prawidłowe ciśnienie w oponach. Niewystarczające ciśnienie powietrza przyspiesza zużycie opon i zwiększa zużycie paliwa.
- Proszę nie przewozić zbędnego ciężaru. Ciężkie ładunki zwiększą obciążenie silnika, skutkując wyższym zużyciem paliwa.
- Unikać pracy silnika na biegu jałowym przez dłuższy czas.
- Przyspieszać płynnie i łagodnie i unikać gwałtownego przyspieszania, jak najszybciej zmieniać bieg na wyższy.
- Należy unikać nadmiernego przeciążania silnika. Wybrać odpowiedni styl jazdy w zależności od warunków drogowych.
- Unikać ciągłego przyspieszania lub zwalniania.
- Unikać niepotrzebnego zatrzymywania się i hamowania. Utrzymywać stałą prędkość i jeździć zgodnie z sygnalizacją świetlną, aby zminimalizować liczbę postojów, lub spróbować jechać drogą z mniejszą liczbą sygnalizacji świetlanych.
- W miarę możliwości unikać korków i zatorów drogowych.
- Przewidywać przeszkody na drodze tak wcześnie, jak to możliwe, i zwolnić, aby uniknąć niepotrzebnego przyspieszania

PROWADZENIE POJAZDU

i hamowania awaryjnego. Płynny styl jazdy nie tylko zmniejsza zużycie paliwa, ale może również ograniczyć emisję szkodliwych gazów.

- Nie należy jeździć z wciśniętym pedałem hamulca, ponieważ spowoduje to przedwczesne zużycie klocków hamulcowych.
- Utrzymywać odpowiednią prędkość na autostradzie. Odpowiednia prędkość pozwala zaoszczędzić paliwo.
- Utrzymywać prawidłową zbieżność czterech kół. Unikać kolizji z krawężnikami i zmniejszyć prędkość na nierównej nawierzchni. Niedokładne ustawienie zbieżności czterech kół nie tylko prowadzi do nadmiernego zużycia opon, ale także zwiększa zużycie paliwa przez pojazd.
- Unikać przyklejania błota itp. do podwozia pojazdu, co nie tylko pozwoli zmniejszyć masę nadwozia, ale także może zapobiec jego korozji.
- Wyregulować pojazd i utrzymywać optymalne warunki pracy. Zanieczyszczone filtry powietrza, olej, smar itp. zmniejszają wydajność silnika i zwiększają zużycie paliwa.

Uwaga: należy zawsze zachowywać odpowiednią odległość od innych pojazdów, aby uniknąć awaryjnego hamowania. Zmniejszy to również zużycie klocków hamulcowych i tarcz.

Uwaga: aby wydłużyć żywotność wszystkich komponentów i obniżyć koszty operacyjne, konieczna jest regularna konserwacja zatwierdzona przez MG.

Jazda w szczególnym środowisku

Jazda w deszczowe lub śnieżne dni



Awaryjne hamowanie, przyspieszanie i kierowanie na śliskiej nawierzchni zmniejsza właściwości jezdne i przyczepność pojazdu.

- Ponieważ w deszczowe lub śnieżne dni widoczność jest słaba, proszę jeździć ostrożnie. Jeśli szyby są zaparowane, należy używać funkcji klimatyzacji do odparowania.
- Ponieważ podczas deszczu drogi są śliskie, należy zwolnić i jechać ostrożnie.
- Starać się unikać jazdy z dużą prędkością w deszczowe lub śnieżne dni, ponieważ między oponą a nawierzchnią drogi utworzy się film wodny, który wpłynie na skuteczność kierowania i hamowania.

Jazda przez kałuże

W miarę możliwości należy unikać przejeżdżania przez kałuże lub strumienie, ponieważ może to spowodować poważne uszkodzenie pojazdu.

Dwusprzęgłowa automatyczna skrzynia biegów*

Instrukcja użytkownika

Poniższe informacje są bardzo ważne. Należy je uważnie przeczytać przed rozpoczęciem eksploatacji:

- Przed uruchomieniem pojazdu należy zamknąć drzwi, upewnić się, że pojazd jest na biegu P, wcisnąć pedał hamulca i aktywować system EPB.
- Po uruchomieniu pojazdu, przy nadal włączonym hamulcu i elektrycznym hamulcu postojowym, włączyć żądany bieg.
- Wyłączyć elektryczny hamulec postojowy, trzymać wciśnięty pedał hamulca do momentu, w którym jazda będzie możliwa. Na płaskiej drodze, po zwolnieniu pedału hamulca, pojazd automatycznie zacznie jechać z małą prędkością bez wciśniętego pedału przyspieszenia.
- Podczas jazdy **NIEWOLNO** używać biegu jałowego, ponieważ może to spowodować uszkodzenie skrzyni biegów lub wypadek.

Zmiana biegów

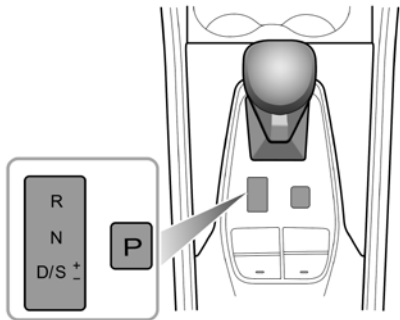

Skrzynia biegów to 7-biegowa dwusprzęgłowa automatyczna skrzynia biegów z mokrym sprzęgłem.

Dźwignia zmiany biegów znajduje się w środkowym położeniu ustalonym, z dwoma położeniami niestałymi do przodu lub do tyłu, tj. dźwignia zmiany biegów powraca do środkowego położenia ustalonego po zwolnieniu.

Uwaga: przy wyłączeniu biegu P lub włączaniu biegu R należy wcisnąć pedał hamulca.

- P: parkowanie

Gdy dźwignia zmiany biegów znajduje się w tym położeniu, skrzynia biegów zostanie mechanicznie zablokowana. Tego biegu należy używać, gdy pojazd jest nieruchomy i włączony jest elektryczny hamulec postojowy.

Nacisnąć przycisk P, a pojazd włączy bieg parkingowy.

Uwaga: po wyłączeniu przełącznika Start pojazd automatycznie przełączy się na bieg P.

Uwaga: przy zwolnionym pedale hamulca, odpiętym pasie bezpieczeństwa kierowcy i otwartych drzwiach kierowcy pojazd automatycznie włączy bieg P.

- R: wsteczny

Ten bieg należy wybierać tylko wtedy, gdy pojazd został zatrzymany, a kierowca zamierza jechać do tyłu.

Wcisnąć pedał hamulca i przesunąć dźwignię zmiany biegów do końca, pojazd włączy bieg wsteczny.

- N: neutralny

Wybrać ten bieg, gdy pojazd jest nieruchomy, a silnik pracuje na wolnych obrotach przez długi czas (np. czekając na światłach).

Gdy pojazd znajduje się na biegu P, wcisnąć pedał hamulca, przesunąć dźwignię zmiany biegów do przodu lub do tyłu, a pojazd przełączy się na bieg neutralny.

Gdy pojazd znajduje się na biegu D, przesunąć dźwignię zmiany biegów do przodu do pierwszego położenia nieustalonego, a pojazd przełączy się na bieg neutralny.

Gdy pojazd znajduje się na biegu R, popchnąć dźwignię zmiany biegów do tyłu do pierwszej pozycji w stanie nieustalonym, a pojazd przełączy się na bieg neutralny.

- D: tryb normalny

Jest on używany do normalnej jazdy i umożliwia automatyczny wybór biegu jazdy w zależności od prędkości pojazdu i położenia pedału przyspieszenia.

Gdy pojazd znajduje się na biegu P, wcisnąć pedał hamulca i wcisnąć dźwignię zmiany biegów do końca, a pojazd przejdzie w tryb normalny.

Gdy pojazd znajduje się na biegu R/N, przesunąć dźwignię zmiany biegów do końca do tyłu, a pojazd przejdzie w tryb normalny.

- S: tryb sportowy

Wybrać tryb sportowy, gdy wymagane jest lepsze przyspieszenie. W trybie sportowym skrzynia biegów zmienia biegi na wyższe nieco później, aby w pełni wykorzystać rezerwy mocy silnika.

PROWADZENIE POJAZDU

Gdy pojazd znajduje się na biegu D, popchnąć dźwignię zmiany biegów w prawo, a pojazd przejdzie w tryb sportowy.

Jazda w trybie sportowym zwiększa zużycie energii.

Aby wyjść z trybu sportowego, przesunąć dźwignię zmiany biegów w lewo.

- Tryb manualny

Gdy pojazd znajduje się na biegu S, popchnąć dźwignię zmiany biegów do przodu lub do tyłu, aby włączyć tryb ręczny. Interfejs zestawu wskaźników wyświetla aktualny bieg pojazdu.

Przesunąć pokrętko w kierunku „+”, aby zmienić bieg na wyższy, lub przesunąć dźwignię zmiany biegów w kierunku „-”, aby zmienić bieg na niższy.

W trybie ręcznym, jeśli kierowca dokona nieuzasadnionego wyboru biegu, np. zażąda zmiany biegu na wyższy przy niskich prędkościach obrotowych silnika lub zmiany biegu na niższy przy wysokich prędkościach obrotowych silnika, skrzynia biegów nie zareaguje i pozostanie na aktualnym biegu. Gdy pojazd jedzie na określonym biegu, a prędkość obrotowa silnika jest niższa niż określona wartość, skrzynia biegów automatycznie zredukuje bieg na sąsiedni niższy bieg, aby uniknąć zdławienia silnika. Gdy pojazd przyspiesza, a prędkość obrotowa silnika stale rośnie do maksymalnej prędkości

dozwolonej dla danego biegu, skrzynia biegów automatycznie wrzuci wyższy bieg, aby chronić silnik, jeśli nie pojawi się żądanie zmiany biegu na wyższy.

Nacisnąć dźwignię zmiany biegów w lewo, aby wyjść z trybu ręcznego.

- Wskazania zmiany biegów*

Ze względu na oszczędność paliwa, w trybie ręcznym, gdy system stwierdzi, że konieczna jest zmiana biegu, na tablicy rozdzielczej pojawi się strzałka zmiany biegu na wyższy lub niższy przypominająca kierowcy o konieczności zmiany biegu na wyższy lub niższy, gdy pozwalają na to warunki.

WAŻNE

Nie należy polegać wyłącznie na wskazaniach dotyczących zmiany biegu na wyższy/niższy, ponieważ rzeczywiste sytuacje na drodze mogą wymagać innych operacji zmiany biegów niż wskazane. Aby uniknąć ryzyka wypadku, kierowca musi prawidłowo ocenić warunki na drodze i w ruchu drogowym przed zmianą biegów.

Uwaga: operacja zmiany biegów powinna być wykonywana przy założeniu, że jest zagwarantowane bezpieczeństwo użytkownika i są przestrzegane przepisy ruchu drogowego.

Kick-down



Koła napędowe mogą wpaść w poślizg, gdy funkcja kick-down zostanie aktywowana na nawierzchniach o niskiej przyczepności, co może prowadzić do utraty kontroli nad pojazdem.

Po wybraniu biegu D lub S, wciśnięcie pedału przyspieszenia do końca jednym ruchem (znane również jako kick-down) zapewni lepsze przyspieszenie podczas wyprzedzania. Przy pewnych prędkościach pozwoli to na natychmiastowe przełączenie skrzyni biegów na niższy bieg i zapewni szybkie przyspieszenie. Po zwolnieniu pedału przyspieszenia zostanie przywrócony odpowiedni wyższy bieg (z uwzględnieniem prędkości pojazdu i położenia pedału przyspieszenia).

Tryb ochrony



Podczas parkowania należy kierować pojazd w bezpieczne miejsce, dbając o własne bezpieczeństwo i przestrzegając przepisów ruchu drogowego.

Zabezpieczenie przed przegrzaniem automatycznej skrzyni biegów

Częste uruchamianie w wysokich temperaturach otoczenia lub przeciążenie skrzyni biegów może prowadzić do jej przegrzania. Aby zapobiec uszkodzeniu skrzyni biegów, system włączy funkcję ochrony przed przegrzaniem, a interfejs zestawu wskaźników wyświetli odpowiedni komunikat ostrzegawczy.

W przypadku przegrzania skrzyni biegów interfejs zestawu wskaźników wyświetli komunikat „Przyspiesz lub zatrzymaj się bezpiecznie”, w tym momencie należy przyspieszyć do ponad 20 km/h lub bezpiecznie zaparkować i wrzucić bieg P, aby schłodzić skrzynię biegów, gdy warunki na to pozwolą.

Gdy skrzynia biegów jest poważnie przegrzana, interfejs zestawu wskaźników wyświetli komunikat „Zatrzymaj się bezpiecznie”, należy wówczas zatrzymać się bezpiecznie i wrzucić bieg P, aby schłodzić skrzynię biegów.

Po bezpiecznym zaparkowaniu interfejs zestawu wskaźników wyświetli komunikat „Proszę czekać”. Dopiero gdy temperatura

PROWADZENIE POJAZDU

skrzyni biegów zostanie obniżona, a na wyświetlaczu zestawu wskaźników pojawi się komunikat „Gotowy do jazdy”, pojazd może ruszyć.

Jeśli kierowca działa zgodnie z powyższymi komunikatami przez 20 minut, a komunikat ostrzegawczy w powyższym interfejsie zestawu wskaźników nadal się nie zmienia lub znika, należy się pilnie skontaktować z lokalnym autoryzowanym serwisem MG, w przeciwnym razie skrzynia biegów może zostać poważnie uszkodzona.

Tryb awaryjny

W przypadku wystąpienia niektórych usterek skrzynia biegów przejdzie w tryb awaryjny i będzie działać tylko na niektórych biegach, może na przykład nie włączać biegu wstecznego. W tym czasie interfejs zestawu wskaźników wyświetli lampkę kontrolną nieprawidłowej emisji spalin przez silnik. W takim przypadku należy niezwłocznie się skontaktować z lokalnym autoryzowanym serwisem MG.

Poważne awarie funkcji skrzyni biegów

Gdy w skrzyni biegów wystąpią pewne poważne usterki funkcjonalne, zaświeci się lampka kontrolna usterki silnika, a interfejs zestawu wskaźników wyświetli „EP”. System odetnie wtedy przekazywanie mocy z silnika do sprzęgła w celu ochrony

skrzyni biegów, a pojazd nie będzie mógł jechać! W takim wypadku należy się niezwłocznie skontaktować z lokalnym autoryzowanym serwisem MG.

Awaria systemu zmiany biegów

Jeśli w układzie zmiany biegów wystąpią poważne usterki funkcjonalne, wskaźnik biegu P będzie migać, a pojazd nie będzie w stanie zmienić biegu. W celu zapewnienia bezpieczeństwa jazdy system zasilania odetnie przenoszenie mocy, gdy prędkość pojazdu spadnie poniżej określonej wartości, a pojazd nie będzie mógł być prowadzony! W niektórych przypadkach pojazd nie będzie mógł wrzucić biegu P. Jeśli pozwalają na to warunki, zatrzymać pojazd w bezpiecznej strefie i włączyć EPB.

W przypadku wystąpienia powyższej sytuacji należy się niezwłocznie skontaktować z lokalnym autoryzowanym serwisem MG.

Elektryczna jednostka napędowa*

Instrukcja użytkownika

Poniższe informacje są bardzo ważne, należy je uważnie przeczytać przed rozpoczęciem użytkowania pojazdu:

- Elektryczna jednostka napędowa jest urządzeniem wysokonapięciowym, użytkownikowi **NIEWOLNO** jej dotykać.
- Przed uruchomieniem pojazdu należy wrzucić bieg P lub N i się upewnić, że pedał hamulca jest wciśnięty, a elektroniczny hamulec postojowy włączony.
- Po uruchomieniu pojazdu, przy nadal włączonych hamulcu i EPB, włączyć żądany bieg.
- Wyłączyć elektryczny hamulec postojowy, trzymać wciśnięty pedał hamulca do momentu, w którym jazda będzie możliwa. Na płaskiej drodze, po zwolnieniu pedału hamulca, pojazd automatycznie zacznie jechać z małą prędkością bez wciśniętego pedału przyspieszenia.

Zmiana biegów

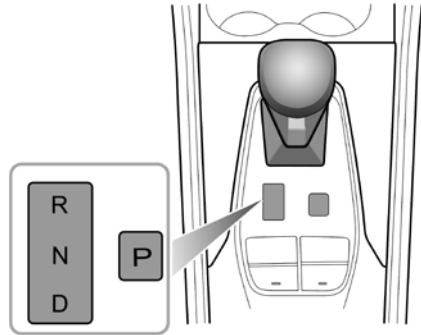

Elektryczna dźwignia zmiany biegów znajduje się w środkowym położeniu ustalonym, z dwoma położeniami niestałymi do przodu lub do tyłu, tj. elektroniczna dźwignia zmiany biegów powraca do środkowego położenia ustalonego po zwolnieniu.

Uwaga: przy wyłączaniu biegu P lub włączaniu biegu R należy wcisnąć pedał hamulca.

PROWADZENIE POJAZDU

Informacja o biegu



Poruszanie się na biegu N jest zabronione, gdy pojazd jest uruchomiony.



Podczas jazdy nie należy przesuwac dźwigni zmiany biegów z pozycji D do R ani P, w przeciwnym razie może dojść do poważnego uszkodzenia elektrycznej jednostki napędowej lub niebezpiecznego wypadku.

- P: parkowanie

Gdy dźwignia zmiany biegów znajduje się w tym położeniu, skrzynia biegów zostanie mechanicznie zablokowana. Tego położenia należy używać podczas postoju pojazdu.

Nacisnąć przycisk P, a pojazd włączy bieg parkingowy.

Uwaga: gdy wyłączy się przełącznik Start, pojazd automatycznie przełączy się na P.

Uwaga: przy zwolnionym pedale hamulca, odpiętym pasie bezpieczeństwa kierowcy i otwartych drzwiach kierowcy pojazd automatycznie przełączy się na P.

- R: wsteczny

Ten bieg należy wybierać tylko wtedy, gdy pojazd został zatrzymany, a kierowca zamierza jechać do tyłu.

Wcisnąć pedał hamulca i przesunąć pokrętko zmiany biegów do końca, pojazd włączy bieg wsteczny.

- N: neutralny

Wybrać ten bieg, gdy pojazd jest nieruchomy, a system zasilania działa przez długi czas (na przykład podczas oczekiwania na światłach).

Gdy pojazd znajduje się na biegu P, wcisnąć pedał hamulca, przesunąć dźwignię zmiany biegów do tyłu do pierwszego położenia stanu nieustalonego, a pojazd przełączy się na bieg neutralny.

Gdy pojazd znajduje się na biegu D, przesunąć dźwignię przodu do pierwszego położenia nieustalonego, a pojazd przełączy się na bieg neutralny.

Gdy pojazd znajduje się na biegu R, przesunąć dźwignię zmiany biegów do tyłu do pierwszego położenia stanu nieustalonego, a pojazd przełączy się na bieg neutralny.

- D: jazda

Przycisk D jest używany do normalnej jazdy i umożliwia automatyczny wybór biegu jazdy w zależności od prędkości pojazdu i położenia pedału przyspieszenia.

Gdy pojazd znajduje się na biegu P, wcisnąć pedał hamulca, przesunąć dźwignię zmiany biegów do tyłu do pierwszego położenia stanu nieustalonego, pojazd przełączy się na tryb jazdy.

Gdy pojazd znajduje się na biegu R/N, wcisnąć pedał hamulca, przesunąć dźwignię zmiany biegów do tyłu do pierwszego położenia stanu nieustalonego, a pojazd przełączy się na tryb jazdy.

Kick-down



Koła napędowe mogą wpaść w poślizg, gdy funkcja kick-down zostanie aktywowana na nawierzchniach o niskiej przyczepności, może to prowadzić do niekontrolowanego poślizgu.

Po wybraniu biegu D wciśnięcie pedału przyspieszenia do oporu jednym ruchem (znane również jako kick-down) zapewni lepsze przyspieszenie podczas wyprzedzania. Przy pewnych prędkościach pozwoli to na natychmiastowe przełączenie skrzyni biegów na niższy bieg i zapewni szybkie przyspieszenie. Po zwolnieniu pedału przyspieszenia zostanie przywrócony odpowiedni wyższy bieg (w zależności od prędkości pojazdu i położenia pedału przyspieszenia).

Tryb ochrony



Podczas parkowania należy kierować pojazd w bezpieczne miejsce, dbając o własne bezpieczeństwo i przestrzegając przepisów ruchu drogowego.

Ochrona przed przegrzaniem elektrycznej jednostki napędowej

Elektryczna jednostka napędowa może się bardzo nagrzewać w środowisku o wysokiej temperaturze, przy częstym rozruchu, częstym gwałtownym przyspieszaniu i zwalnianiu, długotrwałym ciągłym pokonywaniu stromych wzniesień i przeciążeniu elektrycznej jednostki napędowej. Aby uniknąć uszkodzenia silnika, system aktywuje funkcję ochrony przed przegrzaniem.

Gdy system wykryje, że elektryczna jednostka napędowa jest przegrzana, zaświeci się wskaźnik ostrzegawczy  na interfejsie wskaźników.

W takim przypadku należy zaparkować samochód w bezpiecznym miejscu lub utrzymywać niskie obciążenie i kontynuować jazdę samochodem ze stałą prędkością, aby schłodzić silnik. Dopiero po obniżeniu temperatury silnika i zgaśnięciu wskaźnika ostrzegawczego można uruchomić pojazd lub włączyć inny bieg celem kontynuowania jazdy.

PROWADZENIE POJAZDU

Jeśli wyżej wymieniony wskaźnik ostrzegawczy nie zgaśnie po dłuższym chłodzeniu elektrycznej jednostki napędowej (około 20 minut), należy zatrzymać pojazd w bezpiecznym miejscu i jak najszybciej skontaktować się z autoryzowanym serwisem MG w celu wykonania czynności serwisowych, w przeciwnym razie może dojść do poważnego uszkodzenia elektrycznej jednostki napędowej.

WAŻNE

Gdy silnik elektrycznej jednostki napędowej jest chroniony przed przegrzaniem w celu uniknięcia uszkodzenia, moc systemu zasilania zostanie ograniczona (interfejs zestawu wskaźników pokaże „Ograniczona moc, ograniczona prędkość”, a wskaźnik ostrzegawczy  się zaświeci). Po zwolnieniu wskazanie to zniknie, gdy temperatura silnika powróci do normalnego poziomu.

Awaria silnika elektrycznej jednostki napędowej

Gdy system wykryje jakąkolwiek awarię silnika elektrycznego zespołu napędowego lub modułu elektroniki mocy, zaświeci się wskaźnik ostrzegawczy  na interfejsie wskaźników. W takim przypadku należy jak najszybciej skontaktować się z autoryzowanym serwisem MG.

Tryb awaryjny

W przypadku wystąpienia usterek w elektrycznej jednostce napędowej elektryczna jednostka napędowa przejdzie w tryb awaryjny. W takim przypadku elektryczna jednostka napędowa może działać tylko na niektórych biegach, zaświeca się wtedy czerwony wskaźnik ostrzegawczy na interfejsie, a interfejs wyświetla jednocześnie komunikat ostrzegawczy „Usterka systemu”. Po kilku sekundach komunikat ostrzegawczy zniknie, a wskaźnik ostrzegawczy pozostanie włączony. W takim przypadku należy jak najszybciej się skontaktować z autoryzowanym serwisem MG.

Poważna usterka funkcjonalna

Gdy w elektrycznym zespole napędowym wystąpią poważne usterki funkcjonalne, zaświeci się czerwony wskaźnik ostrzegawczy na interfejsie przyrzędu i wyświetli jednocześnie komunikat ostrzegawczy „Awaria systemu”. Po kilku sekundach komunikat ostrzegawczy zniknie, a wskaźnik ostrzegawczy pozostanie włączony. W celu ochrony elektrycznej jednostki napędowej hybrydowy system zasilania odetnie transmisję mocy, a pojazd nie będzie mógł jechać! W takim przypadku należy się skontaktować jak najszybciej z autoryzowanym serwisem MG.

Jeśli w systemie zmiany biegów wystąpią poważne usterki funkcjonalne, na interfejsie wskaźników zostanie wyświetlony komunikat „EP”. W tym momencie, aby zagwarantować bezpieczeństwo jazdy, hybrydowy system zasilania odetnie przeniesienie napędu, gdy prędkość pojazdu jest niższa niż określona wartość, a pojazd nie będzie zdolny do jazdy! Należy się wtedy jak najszybciej skontaktować z autoryzowanym serwisem MG.

Nie można uruchomić silnika

W razie potrzeby system spróbuje uruchomić silnik. Jeśli nie uda się uruchomić silnika, zaświeci się żółty wskaźnik ostrzegawczy na interfejsie wskaźników. Ze względu na awarię rozruchu silnika pojazd może być napędzany wyłącznie w trybie elektrycznym, należy więc zwrócić uwagę na ilość energii elektrycznej akumulatora wysokonapięciowego! W takim przypadku należy się jak najszybciej skontaktować z autoryzowanym serwisem MG. Interfejs zestawu wskaźników wyświetli komunikat ostrzegawczy „Silnik aktualnie niedostępny, proszę zwrócić uwagę na moc akumulatora”.

PROWADZENIE POJAZDU

Automatyczna skrzynia biegów*

Instrukcja użytkownika

Poniższe informacje są bardzo ważne, należy je uważnie przeczytać przed rozpoczęciem użytkowania pojazdu:

- Przed uruchomieniem pojazdu należy zamknąć drzwi, upewnić się, że pojazd jest na biegu P, wcisnąć pedał hamulca i aktywować system EPB.
- Po uruchomieniu pojazdu, przy nadal włączonych hamulcu i EPB, włączyć żądany bieg.
- Wyłączyć elektryczny hamulec postojowy, trzymać wciśnięty pedał hamulca do momentu, w którym jazda będzie możliwa. Na płaskiej drodze, po zwolnieniu pedału hamulca, pojazd automatycznie zacznie jechać z małą prędkością bez wciśniętego pedału przyspieszenia.
- **NIE WOLNO** włączać biegu jałowego, gdy pojazd jest w ruchu, ponieważ może to spowodować poważne uszkodzenie automatycznej skrzyni biegów lub niebezpieczny wypadek.

Zmiana biegów



NIE WOLNO zmieniać biegu z D na R ani na P, gdy pojazd jest w ruchu, ponieważ może to spowodować poważne uszkodzenie automatycznej skrzyni biegów lub niebezpieczny wypadek.

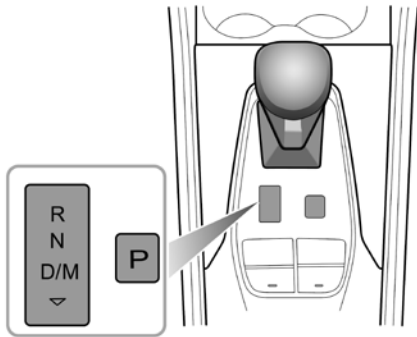

Automatyczna skrzynia biegów to 9-biegowa dwusprzęgłowa automatyczna skrzynia biegów.

Obok wyświetlacza biegów znajduje się przycisk biegu P.

Dźwignia zmiany biegów znajduje się w środkowym położeniu ustalonym, z dwoma położeniami niestałymi do przodu lub do tyłu, tj. dźwignia zmiany biegów powraca do środkowego położenia ustalonego po zwolnieniu.

- P: parkowanie

Gdy dźwignia zmiany biegów znajduje się w tym położeniu, skrzynia biegów będzie mechanicznie zablokowana. Włączyć ten bieg, gdy pojazd został zatrzymany, a elektroniczny hamulec postojowy jest włączony.

Nacisnąć przycisk P, a pojazd włączy bieg parkingowy.

Uwaga: wyłączyć pojazd przełącznikiem Start, a pojazd automatycznie przełączy się na P.

Uwaga: przy zwolnionym pedale hamulca, odpiętym pasie bezpieczeństwa kierowcy i otwartych drzwiach kierowcy pojazd automatycznie przełączy się na P.

Uwaga: gdy pojazd parkuje na pochyłości, przed włączeniem biegu P należy wcisnąć pedał hamulca i włączyć blokadę EPB.

- R: wsteczny

Ten bieg należy wybierać tylko wtedy, gdy pojazd został zatrzymany, a kierowca zamierza jechać do tyłu.

Wcisnąć pedał hamulca i przesunąć dźwignia zmiany biegów do końca, pojazd włączy bieg wsteczny.

- N: neutralny

Wybrać ten bieg, gdy pojazd został zatrzymany, a silnik pracuje na wolnych obrotach przez długi czas (np. czekając na światłach).

Gdy pojazd znajduje się na biegu P, wcisnąć pedał hamulca, przesunąć dźwignię do przodu lub do tyłu do pierwszego położenia stanu nieustalonego, a pojazd przełączy się na bieg neutralny.

Gdy pojazd znajduje się na biegu R, przesunąć dźwignię do tyłu do pierwszego położenia stanu nieustalonego, a pojazd przełączy się na bieg neutralny.

Gdy pojazd znajduje się na biegu D/M, przesunąć dźwignię do przodu do pierwszego położenia stanu nieustalonego, a pojazd przełączy się na bieg neutralny.

- D: jazda

Bieg jazdy jest używany do normalnej jazdy i umożliwia automatyczny wybór biegu jazdy w zależności od prędkości pojazdu i położenia pedału przyspieszenia.

Gdy pojazd znajduje się na biegu P/R/N, wcisnąć pedał hamulca i wcisnąć dźwignię do końca do tyłu, a pojazd przejdzie w tryb jazdy.

PROWADZENIE POJAZDU

Gdy pojazd znajduje się na biegu M, wcisnąć dźwignię biegów do tyłu do końca, pojazd przełączy się na tryb jazdy.

- M: tryb manualny

Wybrać ten tryb, gdy pożądana jest ręczna zmiana biegów. Interfejs wskaźników wskaże aktualny bieg pojazdu za pomocą M1-M9.

Gdy pojazd znajduje się na biegu D, wcisnąć dźwignię biegów do końca do tyłu, pojazd przejdzie w tryb manualny. Tryb ręczny jest używany w połączeniu z łopatką zmiany biegów na kierownicy.

Przełączyć łopatkę zmiany biegów w położenie „+”, aby zmienić bieg na wyższy. Przełączyć łopatkę zmiany biegów w położenie „-”, aby zmienić bieg na niższy.

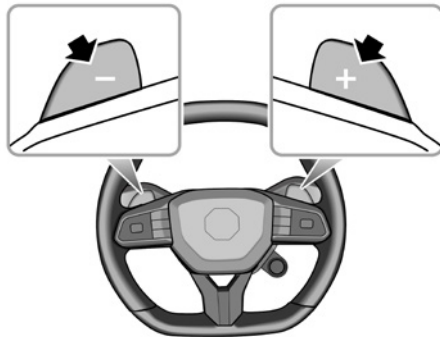

W trybie ręcznym, jeśli kierowca dokona nieuzasadnionego wyboru biegu, np. zażąda zmiany biegu na wyższy przy niskich prędkościach obrotowych silnika lub zmiany biegu na niższy przy wysokich prędkościach obrotowych silnika, skrzynia biegów nie zareaguje i pozostanie na aktualnym biegu. Gdy pojazd jedzie na określonym biegu, a prędkość obrotowa silnika jest niższa niż określona wartość, skrzynia biegów automatycznie zredukuje bieg na sąsiedni niższy bieg, aby uniknąć zdławienia silnika. Gdy pojazd przyspiesza, a prędkość obrotowa silnika stale rośnie do

maksymalnej prędkości dozwolonej dla danego biegu, skrzynia biegów automatycznie wrzuci wyższy bieg, aby chronić silnik, jeśli nie ma żądania zmiany biegu na wyższy.

Aby wyjść z trybu ręcznego, należy przesunąć pokrętko zmiany biegów do tyłu.

Uwaga: na biegu D użyć łopatki zmiany biegów, aby szybko przejść do tymczasowego trybu ręcznego lub zmienić bieg. Jeśli łopatka zmiany biegów nie będzie używana przez dłuższy czas, nastąpi automatyczne przywrócenie biegu D.

Kick-down



Koła napędowe mogą wpaść w poślizg, gdy funkcja kick-down zostanie aktywowana na nawierzchniach o niskiej przyczepności, co może prowadzić do utraty kontroli nad pojazdem.

Po wybraniu biegu D wciśnięcie pedału przyspieszenia do oporu jednym ruchem (znane również jako kick-down) zapewni lepsze przyspieszenie podczas wyprzedzania. Przy pewnych prędkościach pozwoli to na natychmiastowe przełączenie skrzyni biegów na niższy bieg i zapewni szybkie przyspieszenie. Po zwolnieniu pedału przyspieszenia zostanie przywrócony odpowiedni wyższy bieg (w zależności od prędkości pojazdu i położenia pedału przyspieszenia).

Tryb ochrony



Podczas parkowania należy kierować pojazd w bezpieczne miejsce, dbając o własne bezpieczeństwo i przestrzegając przepisów ruchu drogowego.

Zabezpieczenie przed przegrzaniem automatycznej skrzyni biegów

Automatyczna skrzynia biegów może się bardzo nagrzewać podczas częstych startów w gorącym otoczeniu lub gdy jest przeciążona. Aby zapobiec uszkodzeniu skrzyni biegów, system włączy funkcję ochrony przed przegrzaniem, a interfejs zestawu wskaźników wyświetli komunikat „Wysoka temperatura skrzyni biegów, proszę jechać ostrożnie”.

Pojazd może być nadal prowadzony, ale skrzynia biegów wykona kontrolę ograniczenia momentu obrotowego w celu zmniejszenia temperatury. Gdy pojazd jest prowadzony, a temperatura skrzyni biegów spada do normalnego zakresu, komunikat ostrzegawczy w interfejsie zestawu wskaźników znika, a działanie skrzyni biegów powraca do normy.

Jeśli alarm przegrzania występuje często podczas spokojnej jazdy, należy niezwłocznie się skontaktować z lokalnym autoryzowanym serwisem MG.

PROWADZENIE POJAZDU

Tryb awaryjny

W przypadku wystąpienia niektórych usterek skrzynia biegów przejdzie w tryb awaryjny i będzie działać tylko na niektórych biegach, w niektórych przypadkach może nie włączyć biegu wstecznego. W tym czasie interfejs zestawu wskaźników wyświetli lampkę kontrolną nieprawidłowej emisji spalin przez silnik. W takim przypadku należy niezwłocznie się skontaktować z lokalnym autoryzowanym serwisem MG.

Uwaga: w trybie awaryjnym tryb ręczny jest wyłączony.

Poważne awarie skrzyni biegów

Gdy skrzynia biegów doświadczy poważnych usterek funkcjonalnych, zaświeci się lampka kontrolna nieprawidłowej emisji spalin przez silnik, system odetnie układ przeniesienia napędu w celu ochrony skrzyni biegów, a pojazdu nie będzie można prowadzić! W takim przypadku należy niezwłocznie się skontaktować z lokalnym autoryzowanym serwisem MG.

Awaria systemu zmiany biegów

W przypadku wystąpienia pewnych usterek w systemie zmiany biegów wskaźnik przycisku biegu P obok wyświetlacza biegów będzie migać. Jeśli pozwalają na to warunki, należy zatrzymać pojazd w bezpiecznej strefie i włączyć EPB.

W takim przypadku należy się niezwłocznie skontaktować z lokalnym autoryzowanym serwisem MG.

Manualna skrzynia biegów*

Dźwignia zmiany biegów

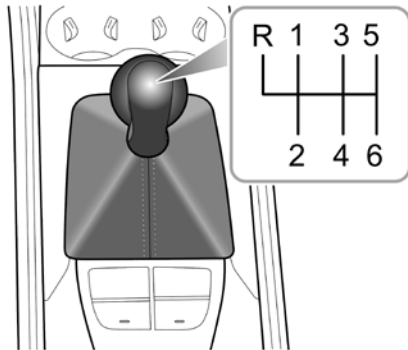

Manualna skrzynia biegów to 6-biegowa skrzynia biegów z siedmioma przełożeniami: odpowiednio: 1, 2, 3, 4, 5, 6 i R (wsteczny). Wszystkie biegi mają synchronizatory.

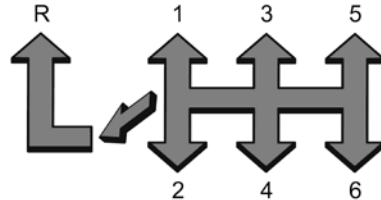

1. Podczas przełączania między biegiem D i R należy się upewnić, że pojazd jest całkowicie unieruchomiony, odczekać chwilę, a następnie całkowicie wcisnąć pedał sprzęgła, przesunąć dźwignię zmiany biegów do pozycji N, nacisnąć dźwignię w dół i popchnąć ją w lewo, a następnie popchnąć ją do przodu do pozycji R, powoli zwolnić pedał sprzęgła, aby zakończyć zmianę biegów.
2. Nie należy opierać dłoni na dźwigni zmiany biegów podczas jazdy – nacisk dłoni może spowodować przedwczesne zużycie mechanizmu zmiany biegów.
3. Podczas jazdy nie należy opierać stopy na pedale sprzęgła – spowoduje to nadmierne zużycie sprzęgła.
4. Chcąc zatrzymać samochód na wzniesieniu, nie należy włączać innego biegu niż neutralny. W przeciwnym razie spowoduje to zużycie sprzęgła.

PROWADZENIE POJAZDU

Sugestie dotyczące zmiany biegów

Bieg	Zalecany zakres zmiany biegów (km/h)	Prędkość silnika (obr./min)
1-2	od 15 do 25	od 2200 do 3000
2-3	od 35 do 45	od 2200 do 3000
3-4	od 50 do 60	od 2200 do 2500
4-5	od 65 do 75	od 2200 do 2500
5-6	od 80 do 90	od 2200 do 2500

Uwaga: aby zagwarantować płynną i oszczędną jazdę, należy zmieniać biegi w odpowiednim momencie i nigdy nie dopuszczać, aby wskazówka obrotomierza pozostawała w czerwonym polu przez dłuższy czas, w przeciwnym razie może dojść do uszkodzenia silnika.

Wskazania zmiany biegów*

Ze względu na oszczędność paliwa, gdy system ustali, że konieczna jest zmiana biegu, a pedał sprzęgła zostanie całkowicie zwolniony, na tablicy wskaźników zostanie wyświetlony zalecany bieg oraz strzałka w górę lub w dół przypominająca kierowcy

o przełączeniu na wskazywany bieg, jeśli pozwalają na to warunki.

WAŻNE

Nie należy polegać wyłącznie na wskazaniach dotyczących zmiany biegu na wyższy/nniższy, ponieważ rzeczywiste sytuacje na drodze mogą wymagać innych operacji zmiany biegów niż wskazane. Aby uniknąć ryzyka wypadku, kierowca musi prawidłowo ocenić warunki na drodze i w ruchu drogowym przed zmianą biegów.

Uwaga: operacja zmiany biegów powinna być wykonywana przy założeniu, że jest zagwarantowane bezpieczeństwo użytkownika i są przestrzegane przepisy ruchu drogowego.

Tryb jazdy*



Przełączanie trybu jazdy, gdy pojazd jest w ruchu, może odwrócić uwagę kierowcy od warunków panujących na drodze. Operację tę można wykonywać tylko wtedy, gdy pozwala na to bezpieczeństwo.

Przy wyborze trybu jazdy pojazd może włączyć różne ustawienia mocy.

Kierowca może wybrać trzy tryby jazdy za pośrednictwem interfejsu ustawień wyświetlacza systemu multimedialnego: tryb ECO/tryb Komfort, tryb Normalny i tryb Sport.

W przypadku niektórych modeli pojazdów kierowca może dostosować ustawienia trybu jazdy.

Tryb ECO*

Pojazd znajduje się w stanie niskiego zużycia energii, co umożliwia energooszczędną jazdę.

Tryb Komfort*

W tym trybie pojazd jest napędzany w jak największym stopniu energią elektryczną, by zwiększyć komfort jazdy.

W tym trybie odzysk energii automatycznie przechodzi w tryb „niski”, ale nadal można ręcznie dostosować tryb.

Tryb Normalny

Pojazd jest w stanie zrównoważonego dostrajania do codziennej jazdy.

Tryb Sport

Zapewnia kierowcy dynamiczne wrażenia, odpowiednie dla sportowego stylu jazdy. W tym trybie system sterowania pozwala pojazdowi zapewnić większą moc i poprawić osiągi. W trybie Sport pojazd zużywa najwięcej energii.

Zaleca się wybór trybu Sport podczas jazdy w specjalnych warunkach drogowych, takich jak drogi górskie i płaskowyże.

PROWADZENIE POJAZDU

Tryb regeneracji energii*



Zmniejszenie prędkości pojazdu spowodowane odzyskiwaniem energii nie może zastąpić hamowania wymaganego dla bezpieczeństwa. ZAWSZE należy być przygotowanym do hamowania, aby zapewnić bezpieczeństwo jazdy.

Gdy pojazd jest w stanie hamowania lub jazdy z wykorzystaniem bezwładności, funkcja odzyskiwania energii zostanie aktywowana, a silnik przekształci część energii kinetycznej pojazdu w energię elektryczną, która jest następnie magazynowana w akumulatorze wysokiego napięcia.

Energia nie może zostać odzyskana lub jej odzyskiwanie jest ograniczone w następujących warunkach:

- wybrano bieg N,
- podczas interwencji momentu obrotowego (zmiana biegów, poślizg opon itp.),
- akumulator wysokiego napięcia jest w pełni naładowany,
- temperatura akumulatora wysokiego napięcia jest zbyt wysoka lub zbyt niska.

Ustawienia odzyskiwania energii mają następujące tryby:

Wysoki

W trybie wysokim: więcej odzyskiwanej energii, krótsza droga hamowania i silne odczucie oporu pojazdu.

Niski

W trybie niskim: mniej odzyskiwanej energii, dłuższa droga hamowania i brak znaczącego oporu pojazdu.

Ustawienie źródła zasilania*

Pojazd zapewnia funkcję ustawiania źródła zasilania. Na wyświetlaczu można wybrać dwa tryby źródła zasilania: tryb EV i tryb HEV.

Tryb EV

W trybie EV pojazd będzie preferencyjnie napędzany silnikiem elektrycznym, a na interfejsie zestawu wskaźników pojawi się „EV”.

Uwaga: w tym trybie pojazd może nadal uruchamiać silnik w odpowiednim czasie, zgodnie z rzeczywistymi warunkami pracy, a interfejs zestawu wskaźników pokazuje w tym czasie „HEV”.

Inteligentna hybryda

W trybie HEV pojazd uruchamia silnik w odpowiednim czasie, aby pojazd mógł jechać zgodnie z rzeczywistymi warunkami pracy. Interfejs zestawu wskaźników pokazuje „HEV”.

PROWADZENIE POJAZDU

Elektryczny hamulec postojowy (EPB)

! W przypadku awarii EPB, gdy zwolnienie EPB nie jest możliwe, należy się skonsultować z autoryzowanym serwisem MG w celu przeprowadzenia awaryjnego zwolnienia ręcznego hamulca postojowego.

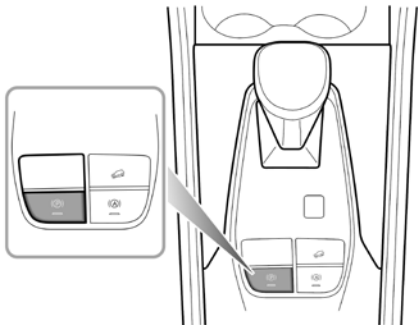

Włączanie i wyłączanie elektrycznego hamulca postojowego
Pociągnąć przełącznik EPB w górę, aby włączyć system EPB po bezpiecznym zaparkowaniu pojazdu. Ustawić przełącznik Start w pozycji WŁĄCZONY/JAZDA/GOTOWY, wcisnąć pedał

hamulca i nacisnąć przełącznik EPB, aby wyłączyć system EPB.

Jeśli wskaźnik w przełączniku EPB i wskaźnik na zestawie wskaźników się świecą, oznacza to, że system EPB został włączony. Jeśli wskaźnik w przełączniku EPB i wskaźnik na zestawie wskaźników zgasną, oznacza to, że system EPB został wyłączony.

Uwaga: system EPB należy zawsze włączać przed opuszczeniem pojazdu.

Uwaga: podczas włączania lub wyłączania systemu EPB może być słyszalny odgłos silnika.

WAŻNE

W przypadku rozładowania akumulatora lub awarii zasilania nie jest możliwe włączenie ani zwolnienie blokady elektrycznego hamulca postojowego. W takim przypadku do awaryjnego uruchomienia systemu zasilania należy użyć kabli rozruchowych. Więcej informacji na temat awaryjnego uruchamiania znajduje się w rozdziale „Reagowanie na sytuacje awaryjne na drodze”.

Pomoc podczas ruszania

Jeśli pas bezpieczeństwa kierowcy jest zapięty, a pedał przyspieszenia zostanie wciśnięty w celu uruchomienia, system EPB zostanie automatycznie wyłączony.

Funkcja hamowania awaryjnego



Niewłaściwe korzystanie z EPB może prowadzić do wypadków i obrażeń. Nie uruchamiać elektronicznego hamulca postojowego w celu hamowania jadącego pojazdu z wyjątkiem hamowania w sytuacji awaryjnej.



Podczas zwalniania pojazdu z systemem EPB NIE WOLNO wyłączać przełącznika Start, ponieważ może to spowodować poważne obrażenia.

W przypadku awarii zwykłych hamulców podczas jazdy hamowanie awaryjne można zainicjować poprzez pociągnięcie przełącznika EPB w górę i przytrzymanie go. Podczas hamowania awaryjnego rozlegnie się ostrzeżenie dźwiękowe. Proces hamowania zostanie anulowany przez zwolnienie przełącznika EPB.

Tryb awarii przełącznika EPB

(tylko modele z manualną skrzynią biegów)*

Gdy przełącznik EPB ulegnie awarii, zaświeci się lampka kontrolna awarii EPB na zestawie wskaźników pojazdu, a funkcja elektronicznego parkowania nie może zostać normalnie włączona podczas obsługi przełącznika EPB w tym czasie. Należy niezwłocznie udać się do lokalnego autoryzowanego serwisu MG w celu dokonania naprawy.

Jeśli pojazd ma zostać zaparkowany w trybie awaryjnym, należy zjechać na płaskie podłoże i nacisnąć przełącznik Start, aby wyłączyć system zasilania (zestaw wskaźników powinien pozostać włączony i podświetlony). Układ hamulcowy automatycznie uruchomi elektroniczną funkcję awaryjnego parkowania, aby zapewnić bezpieczne zaparkowanie pojazdu.

WAŻNE

W trybie awaryjnym nie należy parkować na pochyłości, gdyż może to grozić stoczeniem się pojazdu.

Po włączeniu funkcji awaryjnej hamulca postojowego należy zapiąć pas bezpieczeństwa, uruchomić układ zasilania, włączyć bieg jazdy lub bieg wsteczny, zwolnić pedał sprzęgła i wcisnąć pedał przyspieszenia. Funkcja awaryjna hamulca postojowego zostanie automatycznie wyłączona i pojazdem będzie można jechać.

PROWADZENIE POJAZDU

Hamulec serwisowy

Hydrauliczny układ hamulcowy ze wspomaganiem podciśnieniowym*

Hydrauliczny układ hamulcowy ze wspomaganiem podciśnieniowym umożliwia kierowcy łatwiejsze uruchamianie hamulca, a także poprawia skuteczność hamowania.

Uwaga: gdy silnik nie jest uruchomiony, pedał hamulca będzie twardy, ale gdy silnik zostanie uruchomiony, pedał hamulca stanie się miękki, co oznacza działanie wspomagania hamulców.

Hydrauliczny układ hamulcowy ze wspomaganiem podciśnieniowym pomaga kierowcy zmniejszyć wysiłek przy naciskaniu pedału hamulca i zapewnia bezpieczne i szybkie hamowanie, jednak podczas codziennej jazdy należy unikać następujących niestandardowych operacji:

- Nigdy nie pozwalać na swobodne toczenie się samochodu przy wyłączonym silniku. Ponieważ hydrauliczny układ hamulcowy ze wspomaganiem podciśnieniowym działa tylko przy uruchomionym silniku, hamowanie podczas jazdy na biegu jałowym z wyłączonym silnikiem może spowodować awarię układu hamulcowego.
- W przypadku zgaśnięcia silnika podczas jazdy należy wcisnąć pedał hamulca, aby zatrzymać pojazd tak szybko, jak pozwala na

to bezpieczeństwo ruchu drogowego. Podczas hamowania NIE WOLNO pompować pedału hamulca, ponieważ spowoduje to nadmierne zużycie wspomagania podciśnieniowego w układzie hamulcowym i tym samym będzie wymagana zwiększona siła nacisku podczas hamowania.

Podczas jazdy należy zwrócić uwagę na następujące kwestie:

- Gdy skuteczność hamowania podciśnieniowego układu wspomagania spada z powodu zmiany ciśnienia atmosferycznego wraz ze wzrostem wysokości nad poziomem morza, użytkownik musi wcisnąć pedał hamulca z większym wysiłkiem niż zwykle, aby uzyskać skuteczne hamowanie.
- Podczas jazdy przez kałuże lub w ulewnym deszczu na powierzchni tarczy hamulcowej może tworzyć się film wodny, który zmniejsza skuteczność hamowania i wydłuża drogę hamowania. W takim przypadku należy zachować bezpieczną odległość od innych pojazdów i okresowo naciskać pedał hamulca, aby powierzchnia tarczy hamulcowej pozostała sucha.
- Jeśli skuteczność hamowania spadnie z powodu awarii pojazdu, należy jak najszybciej się skontaktować z lokalnym autoryzowanym serwisem MG.

Zintegrowany system hamowania (IBS)*

Zintegrowany system hamowania (IBS) charakteryzuje się wysokim stopniem integracji, szybszą reakcją hamowania i wyższą stabilnością dzięki niezależności od środowiska podciśnieniowego. Podczas korzystania z IBS należy zwrócić uwagę na następujące kwestie:

- IBS działa tylko wtedy, gdy system zasilania jest w trybie gotowości. **NIGDY** nie należy dopuszczać do swobodnego toczenia się pojazdu przy wyłączonym zasilaniu.
- W przypadku wyłączenia systemu podczas jazdy należy mocno wcisnąć pedał hamulca i zatrzymać pojazd, gdy tylko będzie to bezpieczne.
- Jeśli działanie systemu IBS ulegnie pogorszeniu z powodu niskiego poziomu naładowania akumulatora lub z innych przyczyn, konieczne będzie użycie większej niż zwykle siły na pedale hamulca w celu skutecznego hamowania.

Rozpocznij podróż bezpiecznie

<i>Pasy bezpieczeństwa</i>	<i>156</i>
<i>Poduszki powietrzne – dodatkowy system zabezpieczenia</i>	<i>168</i>
<i>Foteliki dziecięce</i>	<i>180</i>
<i>Blokada otwierania drzwi od wewnątrz</i>	<i>195</i>
<i>System kontroli stabilności</i>	<i>196</i>
<i>Układ zapobiegający blokowaniu się kół podczas hamowania (ABS)</i>	<i>197</i>
<i>Elektroniczny system wspomagania hamowania (EBA)</i>	<i>198</i>
<i>Elektroniczny system rozdziału siły hamowania (EBD)</i>	<i>199</i>
<i>Automatyczny hamulec postojowy</i>	<i>200</i>
<i>Kontrola podtrzymania pojazdu na wzniesieniu (HHC)</i>	<i>202</i>
<i>Asystent zjazdu ze wzniesienia (HDC)</i>	<i>203</i>
<i>System zapobiegający dachowaniu (ARP)</i>	<i>206</i>
<i>Ostrzegawcze migające światło awaryjnego hamowania (HAZ)</i>	<i>207</i>
<i>System monitorujący ciśnienie w oponach (TPMS)</i>	<i>208</i>

ROZPOCZNIJ PODRÓŻ BEZPIECZNIE

Pasy bezpieczeństwa



Ważne jest, aby wszystkie pasy bezpieczeństwa były prawidłowo zapięte. Zawsze należy sprawdzać, czy wszyscy pasażerowie mają zapięte pasy bezpieczeństwa. **NIE WOLNO** przewozić pasażerów, którzy nie są w stanie zapiąć prawidłowo pasów bezpieczeństwa. W razie kolizji nieprawidłowe zapięcie pasów bezpieczeństwa może spowodować poważne obrażenia, a nawet śmierć.



Pasy bezpieczeństwa nie działają prawidłowo, gdy siedzenia są nadmiernie odchylone. **NIE** należy prowadzić pojazdu, gdy siedzenia są nadmiernie odchylone.



NIGDY nie należy odpinać pasów bezpieczeństwa podczas jazdy, ponieważ w razie wypadku lub hamowania awaryjnego może dojść do poważnych obrażeń lub śmierci.



Nigdy nie zapinać pasów bezpieczeństwa kierowcy ani nie używać zastępczej klamry, gdy fotel kierowcy jest wolny lub przed opuszczeniem pojazdu.



Ten pojazd jest wyposażony w lampkę ostrzegawczą pasów bezpieczeństwa, która przypomina o konieczności ich zapięcia. Szczegółowe informacje

znajdują się w części „Lampki ostrzegawcze i wskaźniki” w rozdziale „Krótkie wprowadzenie do obsługi pojazdu”.

Gdy pojazd jest w ruchu, wszyscy pasażerowie muszą mieć zapięte pasy bezpieczeństwa. To ważne, ponieważ:

- Nigdy nie można przewidzieć, czy nie dojdzie do wypadku i jak poważny on będzie.
- Doświadczenie pokazuje, że w razie wypadku skuteczna ochrona kierowcy i pasażerów w dużej mierze zależy od prawidłowego zapięcia przez nich pasów. W przypadku kolizji lub hamowania awaryjnego nastąpi automatyczne zablokowanie pasów bezpieczeństwa. Gdy pas bezpieczeństwa jest prawidłowo zapięty, w momencie zderzenia utrzyma człowieka w fotelu w pozycji siedzącej, tak aby ciało nie uderzyło o twarde elementy wyposażenia kabiny ani z niej nie wypadło, co groziłoby poważnymi obrażeniami.

Dlatego wszyscy pasażerowie muszą prawidłowo zapinać pasy bezpieczeństwa, nawet podczas podróży na krótkich dystansach.

Ochrona zapewniana przez pasy bezpieczeństwa

Uwaga: równie ważne jest, aby także pasażerowie na tylnych siedzeniach prawidłowo zapinali pasy bezpieczeństwa. W przeciwnym razie zostaną podczas wypadku wyrzuceni do przodu, co stwarza zagrożenie zarówno dla nich samych, jak i dla kierowcy oraz innych pasażerów. NIGDY nie wolno zapinać pasów bezpieczeństwa kierowcy ani nie używać zastępczej klamry, gdy fotel kierowcy jest wolny lub gdy wysiada się z pojazdu.

Gdy pojazd jest w ruchu, prędkość pasażerów jest taka sama jak prędkość pojazdu. W przypadku zderzenia czołowego lub hamowania awaryjnego pasażerowie, którzy nie mają prawidłowo zapiętych pasów bezpieczeństwa, będą się wciąż poruszać do przodu z prędkością sprzed kolizji aż do momentu kontaktu z nieruchomym przedmiotem. Mogą to być kierownica, deska rozdzielcza, przednia szyba lub jakikolwiek inny obiekt w pojeździe.

Pasażerowie z prawidłowo zapiętymi pasami bezpieczeństwa zwolnią wraz z pojazdem dzięki funkcji automatycznego blokowania pasów bezpieczeństwa, co pozwoli zapobiec niekontrolowanemu ruchowi, który może spowodować poważne obrażenia kierowcy i pasażerów. Dzięki zabezpieczeniu pasami bezpieczeństwa użytkownicy pojazdu wytracą prędkość wraz

z samochodem, a relatywnie wytrzymałe części ciała, czyli klatka piersiowa i biodra, wytrzymają siłę uderzenia. Dlatego tak ważne jest prawidłowe zapinanie pasów bezpieczeństwa.

Gdy dojdzie do niewielkiego wypadku drogowego, próba podpierania ciała rękami jest bardzo niebezpieczna. Nawet kolizja przy niskiej prędkości generuje siłę, której ramiona i dłonie nie są w stanie się oprzeć, dlatego podczas jazdy pasy bezpieczeństwa muszą być prawidłowo zapięte.



ROZPOCZNIJ PODRÓŻ BEZPIECZNIE

Jak prawidłowo zapinać pasy bezpieczeństwa



W razie wypadku nieprawidłowo zapięte pasy bezpieczeństwa mogą spowodować obrażenia lub śmierć. Każdy pas bezpieczeństwa jest przeznaczony dla jednej osoby.



NIE WOLNO zapinać pasa bezpieczeństwa, gdy trzyma się niemowlę lub dziecko na rękach.



Przed zapięciem pasów bezpieczeństwa należy zdjąć ciężkie okrycia wierzchnie, ponieważ może to negatywnie wpłynąć na ochronę zapewnianą przez pasy bezpieczeństwa.



Pasów bezpieczeństwa nie należy zapinać wokół twardych lub ostrych przedmiotów, takich jak długopisy, okulary lub klucze.



Pasy bezpieczeństwa nie będą działać prawidłowo, gdy siedzenia są nadmiernie odchylone. NIE wolno prowadzić pojazdu, gdy siedzenia są nadmiernie odchylone.

Pasy bezpieczeństwa zamontowane w pojeździe są przeznaczone do użytku przez osoby dorosłe o przeciętnej budowie ciała. Porady dotyczące korzystania z pasów bezpieczeństwa przez dzieci można znaleźć w rozdziale „Korzystanie z pasów bezpieczeństwa przez dzieci”.

Aby zapewnić sobie skuteczną ochronę, pasażerowie muszą siedzieć w prawidłowej pozycji, ze stopami na podłodze przed sobą, z wyprostowanym ciałem (bez nadmiernego odchylania) i prawidłowo zapiętym pasem bezpieczeństwa.

Pasy 3-punktowe

Wszystkie pasy bezpieczeństwa zamontowane w tym pojeździe to pasy 3-punktowe, których należy używać zgodnie z poniższymi instrukcjami.

1. Przytrzymać metalowy zaczep i przełożyć pas bezpieczeństwa przez ramię i klatkę piersiową. Upewnić się, że pas nie jest skręcony.



2. Wsunąć metalowy zaczep w klamrę aż do słyszalnego kliknięcia, które oznacza, że pas bezpieczeństwa jest bezpiecznie zapięty.

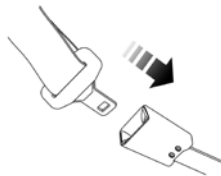

3. Pociągnąć pas barkowy do góry i napiąć pas biodrowy.
4. Aby zwolnić pas bezpieczeństwa, nacisnąć czerwony przycisk na klamrze, a metalowy zaczep pasa bezpieczeństwa automatycznie wyskoczy. Po odpięciu pasa bezpieczeństwa metalowy zaczep automatycznie powróci do pierwotnego położenia.

Prawidłowe prowadzenie pasów bezpieczeństwa



Upewnić się, że pas bezpieczeństwa jest prawidłowo ułożony na ciele, NIGDY nie krzyżować go na szyi ani na brzuchu, NIGDY nie przekładać pasa bezpieczeństwa za plecami ani pod ramionami.

ROZPOCZNIJ PODRÓŻ BEZPIECZNIE

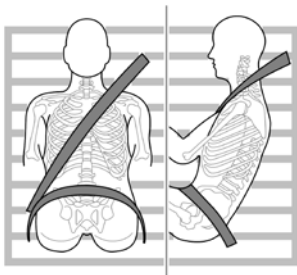

Podczas zapinania pasów bezpieczeństwa część biodrowa pasa powinna być umieszczona jak najniżej w poprzek bioder (nigdy w poprzek brzucha), aby w razie kolizji pas biodrowy mógł przytrzymać biodra, zmniejszyć możliwość przemieszczania się ciała pod pasem i zmaksymalizować ochronę narządów wewnętrznych przed obrażeniami. Ukośna część pasa powinna przecinać środek ramienia i klatki piersiowej. Nigdy nie prowadzić pasa na szyi, ramionach, pod pachami ani za plecami. W przypadku hamowania awaryjnego lub kolizji ukośna część pasa zostanie zablokowana.

Aby mieć pewność, że pas bezpieczeństwa zawsze zapewnia maksymalną ochronę, należy zadbać, żeby leżał płasko, nie był luźny i przylegał do ciała.

Regulacja wysokości górnego punktu kotwiczenia



Podczas jazdy nie należy regulować wysokości pasów bezpieczeństwa.



Upewnić się, że górny punkt kotwiczenia pasa bezpieczeństwa został wyregulowany na odpowiednią wysokość i zablokowany, w przeciwnym razie podczas kolizji może dojść do obrażeń, a nawet śmierci.

Przednie pasy bezpieczeństwa są wyposażone w regulator wysokości górnego punktu mocowania, dzięki czemu pas barkowy przechodzi przez środek barku (z dala od twarzy i szyi, ale nie zsuwa się poniżej barku). Nieprawidłowe ułożenie pasa bezpieczeństwa zmniejszy jego skuteczność w przypadku kolizji lub hamowania awaryjnego.



Aby prawidłowo korzystać z regulatora wysokości górnego punktu kotwiczenia pasa bezpieczeństwa, należy postępować zgodnie z poniższymi instrukcjami:

1. Przytrzymać pas bezpieczeństwa.
2. Nacisnąć przycisk zwalniający i przesunąć regulator wysokości do żądanej pozycji.
3. Po ustawieniu regulatora w żądanym położeniu zwolnić przycisk i spróbować przesunąć regulator w dół, aby sprawdzić, czy został zablokowany.

Używanie pasów bezpieczeństwa przez kobiety w ciąży

Podczas całej ciąży kobieta powinna prawidłowo zapinać 3-punktowy pas bezpieczeństwa. Ukośna część pasa bezpieczeństwa powinna przechodzić przez klatkę piersiową. Część biodrowa pasa powinna przechodzić poniżej brzucha, nisko i ściśle przylegać do kości biodrowych. **NIGDY** nie umieszczać pasa na brzuchu lub powyżej brzucha. W razie kolizji lub hamowania awaryjnego prawidłowo zapięte pasy bezpieczeństwa zapewnią ochronę zarówno matce, jak i nienarodzonemu dziecku.



W celu uzyskania szczegółowych informacji należy się skonsultować z lekarzem.

ROZPOCZNIJ PODRÓŻ BEZPIECZNIE

Używanie pasów bezpieczeństwa przez osoby z niepełnosprawnościami

Używanie pasów bezpieczeństwa jest obowiązkowe, również dotyczy to osób z niepełnosprawnościami.

W celu uzyskania szczegółowych informacji należy się skonsultować z lekarzem.

Korzystanie z pasów bezpieczeństwa przez dzieci



Należy stosować wyłącznie zalecane foteliki dziecięce odpowiednie do wieku, wzrostu i wagi dziecka.

Ze względów bezpieczeństwa dzieci powinny jeździć w fotelikach dziecięcych przymocowanych do tylnego siedzenia.

Niemowlęta

! Należy stosować wyłącznie zalecane foteliki dziecięce odpowiednie do wieku, wzrostu i wagi dziecka.

! NIGDY nie trzymać dziecka ani niemowlęcia na rękach podczas jazdy. Gdy dojdzie do kolizji, ciężar dziecka wytworzy tak dużą siłę, że nie będzie można go utrzymać. Dziecko zostanie wyrzucone do przodu i może odnieść poważne obrażenia, a nawet ponieść śmierć.

Pasy bezpieczeństwa dla dorosłych nie są odpowiednie dla małych dzieci, ponieważ nie mogą ciasno opinać się na biodrach. Jeśli dojdzie do kolizji, może dojść do poważnych obrażeń, a nawet śmierci. Dlatego dzieci potrzebują specjalnego zabezpieczenia.

Niemowlęta powinny korzystać z fotelika dla dzieci. Należy wybrać właściwy fotelik zalecany do konkretnego pojazdu i odpowiedni dla dziecka oraz zainstalować go i używać zgodnie z instrukcjami producenta. Więcej informacji można znaleźć w sekcji „Foteliki dziecięce” w tym rozdziale.

Starsze dzieci

! NIGDY nie zapinać kilkorga dzieci jednym pasem bezpieczeństwa. W razie wypadku lub kolizji dzieci nie będą bezpieczne. Może to spowodować śmierć lub poważne obrażenia.



Gdy dziecko urośnie i nie musi już korzystać ze specjalnego fotelika, powinno siedzieć prawidłowo i być zabezpieczone standardowym pasem będącym w wyposażeniu pojazdu. Dzieci są bezpieczniejsze, jeśli siedzą na tylnym siedzeniu i mają prawidłowo zapięte pasy bezpieczeństwa.

Zawsze należy sprawdzić, czy pasy bezpieczeństwa są prawidłowo zapięte. Wyregulować wysokość pasów bezpieczeństwa tak, aby

ROZPOCZNIJ PODRÓŻ BEZPIECZNIE

pas barkowy znajdował się z dala od twarzy i szyi dziecka. Pas biodrowy powinien spoczywać na biodrach jak najniżej, dotykając jedynie uda, i być odpowiednio napięty. W ten sposób pasy bezpieczeństwa mogą przenosić przyłożoną siłę na najbardziej wytrzymałą część ciała dziecka podczas wypadku.

Jeśli pas naramienny znajduje się zbyt blisko twarzy lub szyi dziecka, należy używać poduszki podwyższającej dla dzieci, która spełnia odpowiednie przepisy lub normy. Dzięki poduszce podwyższającej, na której siedzi dziecko, można prawidłowo zapiąć jego pas bezpieczeństwa, tak by pas barkowy przecinał środek ramienia, a pas biodrowy przylegał do bioder.

Napinacze pasów bezpieczeństwa



Napinacze pasów bezpieczeństwa mogą być aktywowane tylko raz, a następnie MUSZĄ zostać WYMIENIONE. Zaniechanie wymiany napinaczy zmniejszy skuteczność systemu bezpieczeństwa pojazdu.



Jeśli napinacze zostały aktywowane, pasy bezpieczeństwa będą nadal działać jako urządzenia przytrzymujące i należy je zapiąć, jeśli pojazd wciąż nadaje się do jazdy. Napinacze pasów bezpieczeństwa powinny zostać wymienione przy najbliższej okazji przez autoryzowany serwis MG.

Pojazd jest wyposażony w napinacze pasów bezpieczeństwa (obok zwijaczy pasów bezpieczeństwa). Gdy dojdzie do średnio mocnego lub poważnego zderzenia czołowego i napinacz zostanie aktywowany, pomoże on ściągnąć pas bezpieczeństwa, aby utrzymać pasażera na siedzeniu.

Lampka ostrzegawcza poduszki powietrznej na zestawie wskaźników poinformuje kierowcę o nieprawidłowym działaniu napinaczy pasów bezpieczeństwa (patrz „Lampki ostrzegawcze i wskaźniki” w rozdziale „Krótkie wprowadzenie do obsługi pojazdu”).

Napinacze pasów bezpieczeństwa mogą być aktywowane tylko raz. Po aktywacji w wyniku kolizji należy je wymienić. Może to również obejmować wymianę innych komponentów SRS. Patrz „Wymiana elementów układu SRS” w sekcji „Poduszki powietrzne” w tym rozdziale.

WAŻNE

- Napinacze pasów bezpieczeństwa nie zostaną aktywowane w przypadku lekkich zderzeń.
- Demontaż lub wymiana napinacza muszą być wykonywane przez techników przeszkolonych przez producenta.
- Po upływie 10 lat od początkowej daty rejestracji (lub daty instalacji zamiennego napinacza pasa bezpieczeństwa) niektóre elementy będą wymagały wymiany. Po zakończeniu prac należy podpisać i podstemplować odpowiednią stronę dokumentacji serwisowej.

ROZPOCZNIJ PODRÓŻ BEZPIECZNIE

Kontrola, konserwacja i wymiana pasów bezpieczeństwa

Kontrole pasów bezpieczeństwa



Rozdwojone, zużyte lub postrzępione pasy bezpieczeństwa w razie kolizji mogą nie działać prawidłowo. Jeśli na pasach są widoczne jakiegokolwiek uszkodzenia, należy je natychmiast wymienić.



Zawsze trzeba się upewnić, że czerwony przycisk zwalniający na klamrze pasa bezpieczeństwa jest skierowany do góry, aby zapewnić łatwe zwolnienie w razie niebezpieczeństwa.

Należy zgodnie z poniższymi instrukcjami regularnie sprawdzać lampkę ostrzegawczą pasa bezpieczeństwa, metalowy zaczep, sprzączkę, zwijacz i element mocujący.

- Wsunąć metalowy zaczep pasa bezpieczeństwa do odpowiedniej klamry i szybko pociągnąć taśmę pasa bezpieczeństwa w pobliżu klamry, aby sprawdzić, czy zapięcie pasa jest zablokowane.
- Przytrzymać metalowy zaczep i szybko pociągnąć pas bezpieczeństwa do przodu, aby sprawdzić, czy zwijacz pasa bezpieczeństwa blokuje się automatycznie i zapobiega wysunięciu się taśmy.

- Całkowicie wyciągnąć pas bezpieczeństwa i sprawdzić, czy nie jest skręcony, postrzępiony lub zużyty.
- Wyciągnąć pas bezpieczeństwa i pozwolić mu powoli powrócić do pierwotnej pozycji, aby zapewnić ciągłe i całkowicie płynne działanie.
- Sprawdzić wzrokowo pas bezpieczeństwa pod kątem brakujących lub uszkodzonych elementów lub elementów, które mogą wpływać na jego normalne działanie.
- Upewnić się, że system ostrzegania o niezapiętych pasach bezpieczeństwa jest w pełni sprawny. Jeśli pas bezpieczeństwa nie przejdzie któregośkolwiek z powyższych testów, należy się skontaktować z lokalnym autoryzowanym serwisem w celu naprawy.

Konserwacja pasów bezpieczeństwa

 **NIE próbować usuwać, instalować, modyfikować, demontować ani utylizować pasów bezpieczeństwa. Wszelkie niezbędne naprawy należy zlecać autoryzowanemu serwisowi MG. Niewłaściwa obsługa może prowadzić do nieprawidłowego działania.**

 **Należy się upewnić, że w mechanizmie pasa nie utknęły ciała obce ani ostre przedmioty. NIE WOLNO dopuścić do zanieczyszczenia zamka pasa bezpieczeństwa płynami, ponieważ może to wpłynąć na jego prawidłowe działanie.**

Pasy bezpieczeństwa należy czyścić wyłącznie ciepłą wodą z mydłem. Nie używać żadnych rozpuszczalników do czyszczenia pasów bezpieczeństwa. Nie próbować wybielać ani farbować pasów bezpieczeństwa, w przeciwnym razie ich wytrzymałość ulegnie znacznemu osłabieniu. Po wyczyszczeniu przetrzeć szmatką i pozostawić do wyschnięcia. Nie wolno dopuścić do całkowitego zwinięcia pasa bezpieczeństwa przed jego wyschnięciem. Pasy bezpieczeństwa powinny zawsze być czyste i suche.

Jeśli w zwiączu nagromadzą się zanieczyszczenia, zwijanie pasa bezpieczeństwa będzie powolne. Do usuwania wszelkich zanieczyszczeń należy używać czystej i suchej ściereczki.

Wymiana pasów bezpieczeństwa

 **Kolizje mogą spowodować uszkodzenie systemu pasów bezpieczeństwa. System pasów bezpieczeństwa może nie być w stanie chronić użytkowników, co może skutkować poważnymi obrażeniami, a nawet śmiercią. Po wypadku pasy bezpieczeństwa powinny zostać natychmiast sprawdzone i wymienione w razie potrzeby.**

Pasy bezpieczeństwa mogą nie wymagać wymiany po niewielkich kolizjach. Jednak niektóre inne części systemu pasów bezpieczeństwa, takie jak metalowy zaczep, klamra, zwiącz itp., mogą zostać zdeformowane lub uszkodzone podczas kolizji. W celu naprawy lub wymiany zespołu pasa bezpieczeństwa należy się udać do lokalnego autoryzowanego serwisu MG.

ROZPOCZNIJ PODRÓŻ BEZPIECZNIE

Poduszki powietrzne – dodatkowy system zabezpieczenia

Przegląd



System SRS (poduszki powietrzne) zapewnia DODATKOWĄ ochronę tylko w przypadku silnego zderzenia czołowego. Nie zastępuje konieczności ani wymogu zapinania pasów bezpieczeństwa.



Poduszki powietrzne wraz z pasami bezpieczeństwa zapewniają optymalną ochronę dorosłych, ale nie niemowląt. Pasy bezpieczeństwa i poduszki powietrzne w pojeździe nie są przeznaczone do ochrony niemowląt. Ochronę wymaganą dla niemowląt powinny zapewniać foteliki dziecięce.

W odpowiednich miejscach, w których są zamontowane poduszki powietrzne, znajdują się znaki ostrzegawcze z napisem „AIRBAG”. Ogólnie rzecz biorąc, SRS zawiera następujące komponenty (mogą być one różne w zależności od modelu i konfiguracji):

- dwie czołowe poduszki powietrzne (zamontowane odpowiednio w środkowej części kierownicy i w desce rozdzielczej nad schowkiem),
- dwie boczne poduszki powietrzne (zamontowane w zewnętrznych częściach oparcia dwóch przednich foteli),

- dwie boczne kurtynowe poduszki powietrzne (zamontowane w podsufitkach dachu po obu stronach),*
- jedną środkową poduszkę powietrzną (zamontowaną w wewnętrznej części oparcia fotela kierowcy)*.

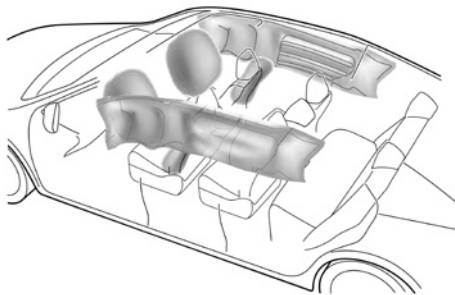

Lampka ostrzegawcza poduszki powietrznej



Ten pojazd jest wyposażony w lampkę ostrzegawczą poduszki powietrznej, która przypomina o stanie systemu bezpieczeństwa. Szczegółowe informacje znajdują się w części „Lampki ostrzegawcze i wskaźniki” w rozdziale „Krótkie wprowadzenie do obsługi pojazdu”.

Uruchomienie poduszki powietrznej





Pasażerowie siedzący z przodu nie mogą umieszczać stóp, kolan ani innych części ciała w kontakcie z przednią poduszką powietrzną lub w jej bezpośredniej bliskości.





Aby zminimalizować ryzyko przypadkowych obrażeń spowodowanych przez napełniające się poduszki powietrzne, pasy bezpieczeństwa powinny być zawsze prawidłowo zapięte. Ponadto zarówno kierowca, jak i pasażer z przodu powinni wyregulować swoje fotele w taki sposób, aby zapewnić wystarczającą odległość od przednich poduszek powietrznych, co pozwoli uniknąć poważnych lub nawet śmiertelnych obrażeń w przypadku uruchomienia poduszki powietrznej. Jeśli są zamontowane boczne poduszki powietrzne i boczne poduszki powietrzne chroniące głowę, zarówno kierowca, jak i pasażer siedzący z przodu powinni siedzieć tak, aby zachować wystarczającą odległość górnej części ciała od boków pojazdu, co zapewni maksymalną ochronę w przypadku uruchomienia bocznych poduszek powietrznych/bocznych poduszek powietrznych chroniących głowę.

ROZPOCZNIJ PODRÓŻ BEZPIECZNIE

 *Napełniająca się poduszka powietrzna może spowodować otarcia twarzy i inne obrażenia, jeśli pasażer znajdzie się zbyt blisko poduszki w momencie jej uruchomienia.*

 *W przypadku uruchomienia poduszek powietrznych dzieci bez odpowiedniej ochrony mogą odnieść poważne obrażenia, a nawet ponieść śmierć. Podczas podróży **NIE WOLNO** trzymać dzieci na rękach ani na kolanach. Dzieci powinny zapinać pasy bezpieczeństwa dostosowane do ich wieku. **NIE wolno** pozwolić dzieciom wychylać się przez okna.*

 *Po uruchomieniu poduszek powietrznych elementy z nimi związane, takie jak kierownica, tablica rozdzielcza i relingi dachowe po obu stronach, bardzo się nagrzewają. **NIE WOLNO** dotykać żadnych elementów związanych z poduszką powietrzną po jej uruchomieniu, ponieważ może to spowodować oparzenia lub poważne obrażenia.*

 ***NIE WOLNO** uderzać w miejsca, w których znajdują się części związane z poduszką powietrzną, aby uniknąć przypadkowego uruchomienia poduszki, co może spowodować poważne obrażenia lub śmierć.*

 ***NIE** umieszczać żadnych przedmiotów na poduszkach powietrznych ani w ich pobliżu. Może to zakłócić prawidłowe działanie poduszek lub spowodować, że przedmioty te zadziałają jak pociski, które mogą doprowadzić do obrażeń lub poważnych szkód w przypadku uruchomienia poduszki powietrznej.*

W razie kolizji jednostka sterująca poduszek powietrznych monitoruje tempo hamowania lub przyspieszenia wywołanego kolizją, aby określić, czy poduszki powietrzne powinny zostać uruchomione. Uruchomienie poduszki powietrznej jest w zasadzie natychmiastowe i następuje ze znaczną siłą, czemu towarzyszy głośny dźwięk.

W przypadku poważnego zderzenia czołowego całkowicie napełniona poduszka i prawidłowo zapięty pas bezpieczeństwa mogą ograniczyć ruch kierowcy i pasażera z przodu i zmniejszyć ryzyko obrażeń głowy i klatki piersiowej. W pojazdach wyposażonych w boczne poduszki i boczne kurtynowe poduszki powietrzne, gdy pojazd ulegnie poważnemu zderzeniu bocznemu, całkowicie napełniona poduszka powietrzna utworzy barierę między pasażerem a bokiem pojazdu i zmniejszy ryzyko obrażeń bocznych części ciała.

Pasy bezpieczeństwa i poduszki powietrzne zapewniają najskuteczniejszą ochronę, gdy siedzi się prosto i opiera

o oparcie fotela. W przypadku poważnej kolizji poduszki powietrzne zostaną gwałtownie napętlone. W tym momencie, jeśli kierowca lub pasażerowie nie używają prawidłowo pasów bezpieczeństwa i przechylają się do przodu, pochylają się lub siedzą w innych nieprawidłowych pozach, mogą doznać poważnych lub śmiertelnych obrażeń.

WAŻNE

- Poduszki powietrzne nie chronią dolnych części ciała pasażerów.
- Poduszki powietrzne nie są zaprojektowane na wypadek zderzeń z tyłu, niewielkich zderzeń czołowych lub przewrócenia się pojazdu ani nie zadziałają w wyniku gwałtownego hamowania.
- Napętlanie i opróżnianie poduszek powietrznych odbywa się bardzo szybko i nie chroni przed skutkami uderzenia wtórnego, jeśli do niego dojdzie.
- Podczas napętlania poduszki powietrznej uwalniany jest drobny proszek. Nie jest to oznaką nieprawidłowego działania. Proszek może jednak powodować podrażnienia skóry i należy go dokładnie spłukać z oczu oraz wszelkich ran lub otarć skóry. Jeśli skóra, oczy, nos lub gardło zostały podrażnione, należy się skonsultować z lekarzem.
- Po napętleniu przednie i boczne poduszki powietrzne natychmiast się opróżniają. Zapewnia to stopniowy efekt amortyzacji pasażerom, a także gwarantuje, że kierowca nie ma utrudnionej widoczności.

ROZPOCZNIJ PODRÓŻ BEZPIECZNIE

Przednie poduszki powietrzne



NIGDY nie używać fotelika dziecięcego skierowanego tyłem do kierunku jazdy na fotelu chronionym przez AKTYWNĄ PODUSZKĘ POWIETRZNĄ, ponieważ może to spowodować ŚMIERĆ lub POWAŻNE OBRAŻENIA DZIECKA. Patrz „Wyłącznik przedniej poduszki powietrznej pasażera”.



Pasażerowie siedzący z przodu nie mogą umieszczać stóp, kolan ani innych części ciała w kontakcie z przednią poduszką powietrzną lub w jej bezpośredniej bliskości.



W skrajnych przypadkach jazda po bardzo nierównej nawierzchni może spowodować uruchomienie poduszki powietrznej. Należy zachować szczególną ostrożność podczas jazdy po nierównych drogach.

Przednie poduszki powietrzne uruchamiają się podczas poważnych zderzeń czołowych. Sytuacje opisane poniżej lub podobne mogą spowodować uruchomienie poduszki powietrznej.

- Zderzenie czołowe z nieruchomymi lub nieodkształcalnymi obiektami stałymi przy dużej prędkości.

- Poważne uszkodzenie podwozia wskutek zderzenia z krawężnikiem, krawędzią drogi lub twardą nawierzchnią, wpadnięcie do głębokiego rowu lub dziury, gwałtowne uderzenie w ziemię po odbiciu.

Boczne poduszki powietrzne i boczne kurtynowe poduszki powietrzne*



Struktura i materiał fotela mają kluczowe znaczenie dla prawidłowego działania bocznych poduszek powietrznych. Dlatego NIE należy montować pokrowców na fotele, które mogą wpływać na działanie bocznych poduszek powietrznych.

W przypadku poważnego zderzenia bocznego przednia boczna poduszka powietrzna po stronie uderzenia zostanie szybko uwolniona z zewnętrznego obicia oparcia, kurtynowa poduszka powietrzna uwolni się z podsufitki, a środkowa poduszka powietrzna zostanie szybko uwolniona z wewnętrznej tapicerki oparcia fotela kierowcy. Poduszki po drugiej stronie nie rozłożą się. Warunki opisane poniżej lub podobne mogą spowodować napętnienie bocznej poduszki powietrznej, środkowej poduszki powietrznej i bocznej kurtyny powietrznej.

- Pojazd zderza się jedną stroną z samochodem osobowym jadącym z dużą prędkością.

ROZPOCZNIJ PODRÓŻ BEZPIECZNIE

Warunki, w których poduszki powietrzne nie zadziałają

Napełnienie poduszek powietrznych nie zależy od prędkości pojazdu, ale od obiektu, w który pojazd uderza, kąta uderzenia i czasu, w jakim samochód wytraca prędkość w wyniku kolizji. Gdy siła zderzenia zostanie pochłonięta lub rozproszona na nadwoziu pojazdu, poduszki powietrzne mogą się nie uruchomić. Jednak czasami poduszki powietrzne mogą się uruchomić w zależności od warunków zderzenia. W związku z tym uruchomienie poduszek powietrznych nie powinno być oceniane na podstawie stopnia uszkodzenia pojazdu.

Przednie poduszki powietrzne

W sytuacjach opisanych poniżej lub podobnych przednie poduszki powietrzne mogą nie zostać uruchomione:

- punkt uderzenia nie znajduje się centralnie z przodu pojazdu,
- uderzenie następuje w słup energetyczny lub słupek znaku drogowego,

ROZPOCZNIJ PODRÓŻ BEZPIECZNIE

- pojazd zderza się z dolną częścią tyłu ciężarówki lub pojazdem o wyższym podwoziu,
- dochodzi do zderzenia czołowego pod kątem z barierkami ochronnymi,
- następuje uderzenie w tył lub bok pojazdu,
- pojazd dachuje.

ROZPOCZNIJ PODRÓŻ BEZPIECZNIE

Boczne poduszki powietrzne i boczne kurtynowe poduszki powietrzne*

W sytuacjach opisanych poniżej lub podobnych boczne i boczne kurtynowe poduszki powietrzne mogą nie zostać uruchomione:

- uderzenia boczne pod pewnymi kątami,
- lekkie uderzenie boczne, np. przez motocykl,
- uderzenie boczne w komorę silnika,
- uderzenie boczne w bagażnik,
- dachowanie pojazdu,

- zderzenie czołowe pod kątem z barierkami ochronnymi.
- zderzenie boczne ze słupkami,
- zderzenie czołowe z zaparkowanymi lub poruszającymi się pojazdami,
- uderzenie z tyłu pojazdu.

Wyłącznik przedniej poduszki powietrznej pasażera*



Wyłącznika można użyć do dezaktywacji przedniej poduszki powietrznej po stronie pasażera tylko wtedy, gdy na przednim fotelu po stronie pasażera został zamontowany fotelik dziecięcy tyłem do kierunku jazdy.



Gdy osoba dorosła siedzi z przodu na fotelu pasażera, należy się upewnić, że przednia poduszka powietrzna po stronie pasażera jest włączona.

Przednią poduszkę powietrzną pasażera można aktywować lub dezaktywować za pomocą wyświetlacza systemu multimedialnego.

Stan włączenia lub wyłączenia czołowej poduszki powietrznej pasażera zostanie wyświetlony na wyświetlaczu systemu multimedialnego.



Gdy poduszka powietrzna pasażera jest wyłączona, świeci się lampka OFF.



Gdy poduszka powietrzna pasażera jest włączona, lampka ON świeci się przez pewien czas.

WAŻNE

Jeśli lampki OFF i ON świecą się jednocześnie lub lampka kontrolna świeci się niezgodnie z położeniem przełącznika poduszki powietrznej pasażera, należy natychmiast się skontaktować z autoryzowanym serwisem MG.

Serwis i wymiana poduszek powietrznych

Serwis komponentów SRS



NIE WOLNO samodzielnie instalować poduszki powietrznej ani modyfikować jej działania. Wszelkie zmiany w konstrukcji pojazdu lub wiązce przewodów systemu poduszek powietrznych są surowo zabronione.



Zmiany w konstrukcji pojazdu są zabronione. Może to mieć wpływ na prawidłowe działanie systemu SRS.



NIE WOLNO dopuścić do zalania tych obszarów płynem ani NIE WOLNO używać benzyny, detergentów, kremów do mebli ani past.



Przedostanie się wody do wnętrza pojazdu może spowodować uszkodzenie systemu SRS. Wskutek tego, nawet jeśli nie dojdzie do kolizji, poduszka powietrzna może zostać przypadkowo uruchomiona. Natychmiast wyłączyć silnik i odłączyć kabel akumulatora. Nie próbować uruchamiać systemu zasilania. Zwrócić się do autoryzowanego serwisu MG w celu dokonania naprawy.

Jeśli lampka ostrzegawcza poduszki powietrznej się nie zaświeci lub będzie stale świecić, lub wystąpią jakiegokolwiek uszkodzenia z przodu lub z boku pojazdu, a pokrywa modułu poduszki powietrznej nosi jakiegokolwiek ślady uszkodzenia, należy się udać do lokalnego autoryzowanego warsztatu w celu sprawdzenia układu SRS pojazdu.

WAŻNE

- Demontaż lub wymiana modułu poduszki powietrznej powinny być wykonywane przez autoryzowany serwis MG.
- Po upływie 10 lat od początkowej daty rejestracji (lub daty instalacji zamiennej poduszki powietrznej) niektóre podzespoły będą musiały zostać wymienione przez autoryzowany serwis MG. Po zakończeniu prac należy podpisać i podstemplować odpowiednią stroną dokumentacji serwisowej.

Wymiana elementów układu SRS



Nawet jeśli poduszka powietrzna nie zostanie uruchomiona, kolizja może spowodować uszkodzenie systemu SRS w pojeździe. Poduszki powietrzne mogą nie działać prawidłowo po uszkodzeniu i nie chronić użytkownika ani innych pasażerów w przypadku drugiego zderzenia, co może spowodować poważne obrażenia, a nawet śmierć. Aby się upewnić, że SRS działa prawidłowo po kolizji, należy się udać do autoryzowanego serwisu MG celem sprawdzenia poduszek i ich ewentualnej naprawy.

Poduszki powietrzne są przeznaczone do jednorazowego użytku. Po uruchomieniu poduszki powietrznej należy wymienić elementy systemu SRS.

ROZPOCZNIJ PODRÓŻ BEZPIECZNIE

Foteliki dziecięce

Ważne instrukcje dotyczące bezpiecznego korzystania z fotelików dziecięcych

Zaleca się, aby dzieci w wieku poniżej 12 lat siedziały na tylnych siedzeniach. Mięśnie i kości dzieci nie są w pełni rozwinięte, dlatego do ich ochrony należy używać specjalnych fotelików dziecięcych dostosowanych do wieku, wzrostu i wagi dziecka.

Zaleca się zamontowanie w tym pojeździe fotelika dziecięcego zgodnego z normami UN ECE-R44 i ECE-R129. Wybierając fotelik dziecięcy, należy sprawdzić odpowiednie oznaczenia dotyczące zakresu wagowego mającego zastosowanie do fotelika dziecięcego oraz informacje dotyczące jego montażu i użytkowania.

Podczas montażu i użytkowania fotelika dziecięcego należy przestrzegać odpowiednich przepisów prawa i instrukcji dostarczonych przez producenta oraz informacji dotyczących bezpieczeństwa dzieci zawartych w niniejszej instrukcji.

Prawidłowe korzystanie z fotelików dziecięcych znacznie zmniejszy ryzyko obrażeń u dzieci odniesionych w wypadkach lub złagodzi powagę obrażeń. Należy zwrócić uwagę na następujące kwestie podczas korzystania z fotelików dziecięcych:

- Zaleca się, aby dzieci o wzroście poniżej 1,5 metra (lub poniżej 12. roku życia) korzystały z odpowiedniego fotelika dziecięcego i nie używały zwykłych pasów bezpieczeństwa, w przeciwnym razie może to spowodować obrażenia brzucha i szyi.
- Nigdy nie pozwalaj jeździć dzieciom bez zabezpieczeń. Nie należy zaniedbywać opieki nad dziećmi siedzącymi w foteliku.
- W jednym foteliku można przewozić tylko jedno dziecko.
- W czasie jazdy osobie dorosłej NIEWOLNO trzymać dziecka na kolanach lub w ramionach.
- Odpowiednio dobrany i prawidłowo zamontowany fotelik dziecięcy może zapewnić dziecku ochronę.
- Kąt oparcia tylnego siedzenia jest regulowany, dlatego po zamontowaniu fotelika dziecięcego na tylnym siedzeniu należy ustawić oparcie tylnego siedzenia w odpowiedniej pozycji i zablokować je.
- W celu zamontowania fotelika dziecięcego skierowanego tyłem do kierunku jazdy na tylnych siedzeniach konieczne może być przesunięcie przedniego fotela do przodu lub przesunięcie tylnego siedzenia do tyłu.
- W celu zamontowania fotelika dziecięcego zwróconego przodem do kierunku jazdy na tylnych siedzeniach konieczne może być dostosowanie położenia zagłówków foteli.

- Nigdy nie pozwalać dziecku stać ani klęczeć na siedzeniu podczas jazdy, gdyż w razie kolizji dziecko może się przemieścić, co może doprowadzić do obrażeń własnych dziecka i innych osób, a nawet do śmierci.
- Jeśli ciało dziecka pochyli się do przodu lub jego postawa podczas jazdy nie będzie prawidłowa, ryzyko obrażeń wzrośnie.
- Sposób użycia pasów bezpieczeństwa ma duży wpływ na maksymalną ochronę przez nie zapewnianą, należy więc przestrzegać instrukcji producenta fotelika dziecięcego dotyczących prawidłowego użycia pasów bezpieczeństwa. Jeśli pasy bezpieczeństwa nie są prawidłowo zapięte, nawet drobny wypadek drogowy może prowadzić do obrażeń.
- Nieprawidłowo zamontowane foteliki dziecięce mogą się przemieścić i zranić innych pasażerów w razie wypadku lub nagłego hamowania. Dlatego nawet jeśli w foteliku nie znajduje się niemowlę ani dziecko, powinien on być prawidłowo i bezpiecznie zamocowany w pojeździe.

ROZPOCZNIJ PODRÓŻ BEZPIECZNIE

Ostrzeżenia i instrukcje dotyczące korzystania z fotelika dziecięcego na przednim fotelu pasażera



- !** *NIGDY nie montować fotelika dziecięcego skierowanego tyłem do kierunku jazdy na przednim fotelu pasażera, gdy jest aktywna przednia poduszka powietrzna pasażera, w przeciwnym razie może dojść do ŚMIERCI lub POWAŻNYCH OBRAŻEŃ DZIECKA.*
- !** *Należy używać jednego fotelika dziecięcego dla jednego dziecka.*
- !** *W przypadku konieczności zamontowania fotelika dziecięcego zwróconego tyłem do kierunku jazdy na*

przednim fotelu pasażera, należy użyć wyświetlacza systemu multimedialnego w celu dezaktywacji przedniej poduszki powietrznej pasażera, w przeciwnym razie może dojść do poważnych obrażeń, a nawet śmierci dziecka.

- !** *Po usunięciu fotelika dziecięcego z przedniego fotela pasażera należy użyć wyświetlacza systemu multimedialnego, aby ponownie aktywować przednią poduszkę powietrzną pasażera.*
- !** *Podczas instalacji fotelika dziecięcego na przednim fotelu pasażera należy przesunąć przedni fotel pasażera jak najdalej do tyłu.*

Należy wziąć pod uwagę ostrzeżenie dotyczące bezpiecznej jazdy umieszczone na osłonie przeciwsłonecznej, które zaleca, by ze względów bezpieczeństwa nie umieszczać fotelika dziecięcego na przednim fotelu pasażera. Jeśli fotelik dziecięcy musi zostać zamontowany na przednim fotelu pasażera, należy postępować zgodnie z powyższymi instrukcjami.

WAŻNE

- Przesunąć przedni fotel pasażera maksymalnie do tyłu, aby utworzyć jak największą odległość między fotelikiem dziecięcym a przednią poduszką powietrzną pasażera.
- Ustawić oparcie pionowo.
- Ustawić wysokość pasów bezpieczeństwa tak, aby przebiegały one naturalną drogą dostosowaną do fotelika dziecięcego, bez nadmiernych odchyień. W przypadku fotelików dziecięcych montowanych tyłem do kierunku jazdy należy używać najniższego położenia regulatora wysokości pasa.
- Należy używać wyłącznie fotelików dziecięcych zatwierdzonych przez producenta do użytku na przednim fotelu pasażera w pojazdach z przednią i boczną poduszką powietrzną.

Ważne instrukcje dotyczące bezpieczeństwa dzieci w pojazdach z bocznymi poduszkami powietrznymi

 *Dzieci nie powinny przebywać w miejscach, w których mogą zostać uruchomione boczne poduszki powietrzne, ponieważ grozi to poważnymi obrażeniami.*

 *Należy stosować wyłącznie zalecane foteliki dziecięce dostosowane do wieku, wzrostu i wagi dziecka i odpowiednio solidnie zamocować je w pojeździe.*



Nie należy umieszczać żadnych przedmiotów w miejscach, w których mogą zostać uruchomione boczne poduszki powietrzne, w przeciwnym razie istnieje ryzyko poważnych obrażeń.

W przypadku kolizji bocznej boczne poduszki powietrzne mogą zapewnić lepszą ochronę pasażera. Jednakże gdy dojdzie do uruchomienia poduszki, wytwarzana jest bardzo duża siła. Jeśli pozycja siedząca pasażera nie jest prawidłowa, poduszki powietrzne lub przedmioty znajdujące się w obszarze ich uruchamiania mogą spowodować obrażenia.

Dlatego należy używać odpowiedniego fotelika dziecięcego, aby skutecznie zabezpieczyć dziecko. Należy też zadbać o prawidłową pozycję siedzącą dziecka oraz wystarczającą ilość miejsca między dzieckiem a obszarem napełniania bocznej poduszki powietrznej, aby poduszka mogła się napełnić bez żadnych przeszkód w razie wypadku, a tym samym zapewnić najlepszą ochronę.

ROZPOCZNIJ PODRÓŻ BEZPIECZNIE

Mocowanie fotelików dziecięcych

Zabezpieczenie pasem bezpieczeństwa



NIE WOLNO umieszczać fotelika dziecięcego skierowanego tyłem do kierunku jazdy na przednim fotelu pasażera przy włączonej przedniej poduszce powietrznej pasażera, ponieważ może to spowodować poważne obrażenia, a nawet śmierć.



Fotelik dziecięcy można przymocować do tylnego siedzenia za pomocą pasów 3-punktowych.

Mocowanie do systemu ISOFIX



Mocowania ISOFIX na tylnym siedzeniu są przeznaczone wyłącznie do użytku z systemami ISOFIX.



Punkty mocowania fotelików dziecięcych są zaprojektowane tak, aby wytrzymać tylko obciążenia wywierane przez prawidłowo zamontowane foteliki dziecięce. W żadnym wypadku nie należy ich używać do mocowania pasów bezpieczeństwa dla dorosłych, uprząży ani innych przedmiotów znajdujących się w pojeździe.

Siedzenia w drugim rzędzie tego pojazdu po obu stronach są wyposażone w złącze ISOFIX (wskazane strzałką na poniższym rysunku) do łączenia z fotelikiem ISOFIX. Podczas montażu i demontażu fotelika dziecięcego należy zawsze postępować zgodnie z instrukcjami producenta.

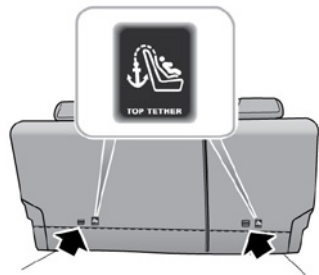

- Włożyć zwężającą się tworzywową tuleję do mocowania ISOFIX między poduszką siedziska a oparciem.
- Wsunąć mocowanie ISOFIX fotelika dziecięcego w zwężającą się tworzywową tuleję już zamontowaną i zaczepić ją w zaczepie ISOFIX.

- Górny pas mocujący (oznaczony strzałką na powyższym rysunku) do dodatkowego mocowania fotelika dziecięcego znajduje się z tyłu oparcia tylnego siedzenia. Pojedynczy górny pas mocujący fotelika dziecięcego musi przechodzić przez przestrzeń między prętami zagłówka tylnego siedzenia, a podwójny pas musi przechodzić z obu stron zagłówka tylnego siedzenia.

Uwaga: w przypadku korzystania z powszechnie zatwierdzonych fotelików dziecięcych montowanych na siedzeniu należy użyć górnego pasa mocującego.

ROZPOCZNIJ PODRÓŻ BEZPIECZNIE

- Po zakończeniu montażu należy popchnąć fotelik dziecięcy lub potrząsnąć nim z umiarkowaną siłą, aby się upewnić, że jest prawidłowo zamocowany.

Grupy fotelików dziecięcych i pozycja montażowa

Dozwolone są wyłącznie zatwierdzone foteliki dziecięce odpowiednie dla dzieci. Dzieci o wzroście powyżej 1,5 m mogą bezpośrednio korzystać z pasów bezpieczeństwa w pojeździe. Foteliki dziecięce muszą być zgodne z odpowiednimi przepisami lub normami, takimi jak przepisy UE ECE-R44 i ECE-R129.

Zatwierdzone miejsca montażu fotelików dziecięcych innych niż ISOFIX

Grupa	Waga dziecka	Pozycje siedzenia			
		fotel pasażera z przodu (poduszka powietrza aktywowana)	fotel pasażera z przodu (poduszka powietrza dezaktywowana*)	fotel w drugim rzędzie z boku	fotel w drugim rzędzie na środku
Grupa 0	do 10 kg	X	U	U	U
Grupa 0+	do 13 kg	X	U	U	U
Grupa I Tyłem do kierunku jazdy	od 9 do 18 kg	X	U	U	U
Grupa I Przodem do kierunku jazdy	od 9 do 18 kg	U	U	U	U

ROZPOCZNIJ PODRÓŻ BEZPIECZNIE

Grupa	Waga dziecka	Pozycje siedzenia			
		fotel pasażera z przodu (poduszka powietrza aktywowana)	fotel pasażera z przodu (poduszka powietrza dezaktywowana*)	fotel w drugim rzędzie z boku	fotel w drugim rzędzie na środku
Grupa 2	od 15 do 25 kg	U	U	U	U
Grupa 3	od 22 do 36 kg	U	U	U	U

Uwaga: opis oznaczeń w tabeli: U = odpowiednie dla uniwersalnych fotelików dziecięcych zatwierdzonych dla tej grupy wagowej, X = pozycja siedzenia nieodpowiednia dla fotelików dziecięcych w tej grupie wagowej.

Uwaga: jeśli zagłówek utrudnia montaż fotelika dziecięcego, należy zdemontować zagłówek lub ustawić go w najwyższym położeniu.

Zatwierdzone miejsca montażu fotelików dziecięcych ISOFIX/i-Size

Grupa	Waga dziecka	Klasa wielkości / klasa ISOFIX	Fotel pasażera z przodu (poduszka powietrzna aktywowana*)	Fotel pasażera z przodu (poduszka powietrzna dezaktywowana*)	Fotel w drugim rzędzie z boku	Fotel w drugim rzędzie na środku
Grupa 0 Tyłem do kierunku jazdy	do 10 kg	E/R1	X	X	IL-SU	X
Grupa 0+ Tyłem do kierunku jazdy	do 13 kg	E/R1, D/R2, C/R3	X	X	IL-SU	X
Grupa I Tyłem do kierunku jazdy	od 9 do 8 kg	D/R2, C/R3	X	X	IL-SU	X
Grupa I Przodem do kierunku jazdy	od 9 do 18 kg	B/F2X, B1/F2X, A/F3	X	X	IL-SU, IUf	X

ROZPOCZNIJ PODRÓŻ BEZPIECZNIE

Grupa	Waga dziecka	Klasa wielkości / klasa ISOFIX	Fotel pasażera z przodu (poduszka powietrzna aktywowana*)	Fotel pasażera z przodu (poduszka powietrzna dezaktywowana*)	Fotel w drugim rzędzie z boku	Fotel w drugim rzędzie na środku
Grupa 2 Przodem do kierunku jazdy	od 15 do 25 kg	-	X	X	IL-SU	X
Grupa 3 Przodem do kierunku jazdy	od 22 do 36 kg	-	X	X	IL-SU	X
System fotelika i-Size Tyłem do kierunku jazdy	-	-/R2	X	X	i-U	X

ROZPOCZNIJ PODRÓŻ BEZPIECZNIE

Grupa	Waga dziecka	Klasa wielkości / klasa ISOFIX	Fotel pasażera z przodu (poduszka powietrzna aktywowana*)	Fotel pasażera z przodu (poduszka powietrzna dezaktywowana*)	Fotel w drugim rzędzie z boku	Fotel w drugim rzędzie na środku
System fotelika i-Size Przodem do kierunku jazdy	-	-/B2, F2X	X	X	i-U	X
Podkładka Przodem do kierunku jazdy	-	-/B2, B3	X	X	i-B	X

Klasa wielkości = pokazana klasa wielkości odpowiada dopuszczalnemu zakresowi wagi dziecka korzystającego z fotelika. Klasa wielkości jest wskazana na etykiecie homologacji ECE dla fotelików dziecięcych z homologacją uniwersalną lub półuniwersalną. Oznaczenie klasy wielkości jest umieszczone na foteliku dziecięcym.

X = siedzenie nie nadaje się do mocowania fotelika dziecięcego ISOFIX ani i-Size w tej grupie.

ROZPOCZNIJ PODRÓŻ BEZPIECZNIE

IL-SU = siedzenie przystosowane do montażu fotelika dziecięcego ISOFIX z homologacją półuniwersalną. Należy się zapoznać z listą pojazdów dostarczoną przez producenta fotelika dziecięcego.

IUF = siedzenie przystosowane do montażu fotelika dziecięcego ISOFIX z homologacją uniwersalną.

i-U = siedzenie przystosowane do montażu fotelika dziecięcego i-Size montowanego przodem lub tyłem do kierunku jazdy z homologacją uniwersalną. i-UF = siedzenie przystosowane do montażu fotelika dziecięcego i-Size montowanego przodem do kierunku jazdy z homologacją uniwersalną.

i-B = siedzenie przystosowane do montażu podkładki ISOFIX grupy 2/3 przodem do kierunku jazdy oraz fotelika dziecięcego i-Size przodem do kierunku jazdy dla dzieci o wzroście 100-150 cm (około 39-59 cali).

Uwaga: jeśli zagłówek utrudnia montaż fotelika dziecięcego, należy zdemontować zagłówek lub ustawić go w najwyższym położeniu.

Uwaga: Britax Baby Safe jest zalecany dla dziecka w wieku 1,5 roku, a Britax Duo Plus jest zalecany dla dziecka w wieku trzech lat. Britax Kidfix i-Size jest zalecany dla dzieci w wieku od 6 do 10 lat. Należy użyć prowadnicy pasa biodrowego (bezpiecznej osłony) i przedłużeń bocznych. Przedłużenia boczne powinny być wysunięte do skrajnego położenia podczas użytkowania.

Foteliki dziecięce grupy 0/0+

! *Nigdy nie umieszczać fotelika dziecięcego zwróconego tyłem do kierunku jazdy na przednim fotelu pasażera przy włączonej przedniej poduszce powietrznej pasażera.*



Fotelik dziecięcy, który można ustawić w pozycji leżącej, jest optymalnym wyborem dla niemowląt o wadze poniżej 10 kg (zwykle odpowiadającej niemowlętom młodszym niż 9 miesięcy) lub niemowląt o wadze poniżej 13 kg (zwykle odpowiadającej niemowlętom młodszym niż 24 miesiące).

Foteliki dziecięce grupy I

! *Nigdy nie umieszczać fotelika dziecięcego zwróconego tyłem do kierunku jazdy na przednim fotelu pasażera przy włączonej przedniej poduszce powietrznej pasażera.*



Foteliki dziecięce montowane tyłem do kierunku jazdy są najbardziej odpowiednie dla niemowląt o wadze 9-18 kg (zwykle dla dzieci w wieku powyżej 9 miesięcy i poniżej 4 lat). Można używać też fotelików zwróconych przodem do kierunku jazdy.

ROZPOCZNIJ PODRÓŻ BEZPIECZNIE

Foteliki dziecięce grupy II



Przekątna część pasa bezpieczeństwa powinna przechodzić przez ramię i górną część ciała, z dala od szyi. Część biodrowa pasa powinna przechodzić przez biodra, z dala od brzucha.



Połączenie fotelika dziecięcego z pasami biodrowym i naramiennym jest najbardziej odpowiednie dla dzieci o wadze 15-25 kg (zwykle dla dzieci w wieku powyżej 3 lat i poniżej 7 lat).

Foteliki dziecięce grupy III

Przekątna część pasa bezpieczeństwa powinna przechodzić przez ramię i górną część ciała, z dala od szyi. Część biodrowa pasa powinna przechodzić przez biodra, z dala od brzucha.



Połączenie podkładki i 3-punktowego pasa bezpieczeństwa jest najbardziej odpowiednie dla dzieci o wadze 22-36 kg i wzroście poniżej 1,5 m (zwykle dla dzieci w wieku około 7 lat lub starszych niż 7 lat).

Blokada otwierania drzwi od wewnątrz



NIGDY nie zostawiaj dzieci bez nadzoru w samochodzie.

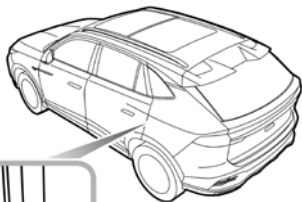

Włączanie i wyłączanie blokad zabezpieczających otwierania drzwi od wewnątrz

- Otworzyć odpowiednie tylne drzwi, zgodnie z kierunkiem strzałki, przełączyć dźwignię otwierania drzwi od wewnątrz, aby włączyć blokadę.
- Przesunąć dźwignię do pozycji odblokowania w kierunku przeciwnym do strzałki, aby wyłączyć zabezpieczenie przed dziećmi.

Gdy blokada otwierania drzwi od wewnątrz jest włączona, tylnych drzwi po odpowiedniej stronie nie można otworzyć z wnętrza samochodu, ale można je otworzyć z zewnątrz.

ROZPOCZNIJ PODRÓŻ BEZPIECZNIE

System kontroli stabilności

System kontroli stabilności

System kontroli stabilności obejmuje system kontroli stabilności (SCS) i układ kontroli trakcji (TCS).

SCS został zaprojektowany, aby pomóc kierowcy w kontrolowaniu kierunku jazdy. Gdy system SCS wykryje, że pojazd nie porusza się w zamierzonym kierunku, zainterweniuje, przykładając siłę hamowania do wybranych kół lub poprzez układ zasilania, aby zapobiec poślizgowi i ustabilizować kierunek jazdy, korygując podsterowność lub nadsterowność.

TCS przyczynia się do utrzymania kontroli nad pojazdem poprzez poprawę przyczepności kół i stabilizację jazdy. System TCS monitoruje prędkość obrotów każdego koła indywidualnie. W przypadku wykrycia szybszego obracania się i poślizgu jednego z kół system automatycznie wyhamuje to koło, przenosząc moment obrotowy na przeciwną, nieobracającą się koło. Jeśli oba koła się obracają, wyjściowy moment obrotowy układu napędowego zostanie zmniejszony w celu regulacji obrotów kół do momentu odzyskania trakcji.

SCS i TCS są automatycznie włączane, gdy przełącznik rozruchu jest ustawiony w pozycji WŁĄCZONY/JAZDA/GOTOWY. Można je wyłączyć za pomocą przełącznika  znajdującego się na wyświetlaczu systemu multimedialnego.

Uwaga: wyłączenie SCS i TCS nie wpłynie na działanie ABS. Należy zawsze wyłączać SCS i TCS podczas jazdy z zamontowanymi łańcuchami śniegowymi.

Uwaga: jeśli pojazd jest wyposażony w IBS, systemów SCS i TCS nie można wyłączyć przełącznikiem po aktywacji ACC.

Układ zapobiegający blokowaniu się kół podczas hamowania (ABS)



Podczas jazdy z dużą prędkością lub gdy istnieje niebezpieczeństwo aquaplaningu, tj. gdy warstwa wody uniemożliwia odpowiedni kontakt opon z nawierzchnią drogi, ABS nie może zadziałać optymalnie, by przyspieszyć zatrzymanie się pojazdu. W takich przypadkach obowiązkiem kierowcy jest zachowanie bezpiecznej odległości od innych pojazdów.



NIE WOLNO naciskać pedału hamulca w sposób przerywany, ponieważ spowoduje to przerwanie działania układu ABS i może wydłużyć drogę hamowania.

ABS służy głównie do automatycznego dostosowywania siły hamowania każdego hamulca, aby zapobiec zablokowaniu się kół i uniknąć w ten sposób niebezpiecznych sytuacji, takich jak utrata kierunku lub poślizg boczny podczas hamowania awaryjnego.

System ten umożliwia kierowcy zachowanie kontroli nad układem kierowniczym w przypadku hamowania awaryjnego, utrzymuje stabilność pojazdu i poprawia współczynnik bezpieczeństwa.

W normalnych warunkach hamowania układ ABS nie zostanie aktywowany. Jeśli jednak siła hamowania będzie większa niż przyczepność między oponami a nawierzchnią drogi i spowoduje

zablokowanie kół, system ABS uruchomi się automatycznie. Można to rozpoznać po szybkim pulsowaniu pedału hamulca.

Jeśli jest konieczne hamowanie awaryjne, kierowca powinien jak najmocniej wcisnąć pedał hamulca, aby uruchomić ABS, nawet jeśli nawierzchnia drogi jest śliska.

Uwaga: na miękkich powierzchniach, takich jak syпки śnieg, piasek lub żwir, pojazdy wyposażone w ABS mogą mieć dłuższą drogę hamowania niż pojazdy bez ABS. Jest to spowodowane faktem, że naturalnym efektem zablokowania kół na miękkich nawierzchniach jest tworzenie się klina z miękkiego materiału przed (lub z boku) oponą na jej styku z nawierzchnią drogi. Efekt ten pomaga samochodowi się zatrzymać lub zmienić kierunek podczas hamowania, gdy są wykonywane łagodne ruchy kierownicą.

WAŻNE

- Chociaż ABS może znacznie poprawić bezpieczeństwo jazdy, rzeczywiste bezpieczeństwo nadal zależy od zachowania kierowcy.
- Normalny układ hamulcowy pozostaje w pełni sprawny i nie ma na niego wpływu częściowa lub całkowita utrata układu przeciwblokującego (ABS).

ROZPOCZNIJ PODRÓŻ BEZPIECZNIE

Elektroniczny system wspomagania hamowania (EBA)

System EBA zwiększa siłę hamowania przykładaną do każdego koła podczas hamowania awaryjnego, aby pomóc kierowcy w szybkim uruchomieniu układu ABS, co skraca drogę hamowania.

Elektroniczny system rozdziału siły hamowania (EBD)

EBD automatycznie rozdziela siłę hamowania pomiędzy przednie i tylne koła, dzięki czemu pojazd może dobrze hamować w różnych warunkach obciążenia.

ROZPOCZNIJ PODRÓŻ BEZPIECZNIE

Automatyczny hamulec postojowy



Funkcja automatycznego hamulca postojowego nie gwarantuje stabilności pojazdu podczas ruszania lub hamowania na wzniesieniach, zwłaszcza na śliskich lub oblodzonych nawierzchniach.



Gdy funkcja automatycznego hamulca postojowego zatrzymuje pojazd z powodów, takich jak wyłączenie silnika, zwolnienie pasa bezpieczeństwa lub naciśnięcie przełącznika automatycznego zatrzymania, uruchamiany jest elektryczny hamulec postojowy. Nie można zagwarantować, że pojazd zostanie ustabilizowany we wszystkich przypadkach, na przykład gdy tylne koła znajdują się na śliskiej nawierzchni lub nachylenie pojazdu jest zbyt duże (większe niż 20%). Przed opuszczeniem pojazdu należy się upewnić, że jest on bezpiecznie ustabilizowany.



***NIE WOLNO** opuszczać pojazdu, gdy silnik pracuje, a funkcja automatycznego hamulca postojowego jest aktywna.*



Funkcja automatycznego hamulca postojowego nie może zagwarantować działania elektrycznego hamulca postojowego we wszystkich przypadkach, w których układ zapłonowy jest wyłączony. Przed opuszczeniem pojazdu

należy się upewnić, że elektryczny hamulec postojowy jest włączony, a pojazd jest ustabilizowany.



Funkcja automatycznego hamulca postojowego powinna być wyłączona podczas korzystania z automatycznych myjni samochodowych, ponieważ elektryczny hamulec postojowy może nagle zadziałać i spowodować uszkodzenie pojazdu.

Jeśli podczas jazdy jest wymagane częste zatrzymywanie pojazdu na dłuższy czas (np. oczekiwanie na światłach, zatrzymywanie się na pochyłości lub jazda w warunkach miejskich), funkcja automatycznego hamulca postojowego może pomóc w ustabilizowaniu pojazdu. Umożliwia zdjęcie nogi z pedału hamulca, gdy pojazd jest nieruchomy, a funkcja automatycznego hamulca postojowego jest aktywna.

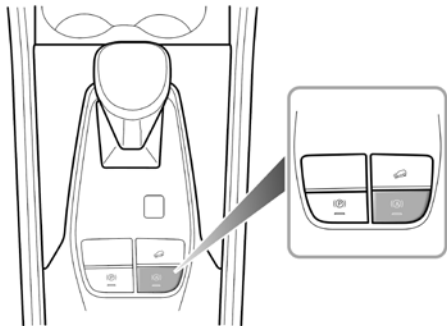

Automatyczny hamulec postojowy ma trzy stany:

1. Gotowość: przy zapiętym pasie bezpieczeństwa kierowcy, zamkniętych drzwiach kierowcy i włączonym układzie zasilania nacisnąć przełącznik automatycznego hamulca postojowego, aby go przełączyć ze stanu wyłączenia do stanu gotowości. Kontrolka przełącznika automatycznego hamulca postojowego się zaświeci.
2. Parkowanie: gdy pojazd jedzie do przodu, wcisnąć pedał hamulca. Po zatrzymaniu pojazdu funkcja automatycznego

hamulca postojowego przełącza się ze stanu gotowości w stan parkowania. W tym stanie świeci się zielony wskaźnik (P) na zestawie wskaźników.

Gdy automatyczny hamulec postojowy jest w trybie parkowania, włączenie biegu D i wciśnięcie pedału przyspieszenia spowoduje zwolnienie automatycznego hamulca postojowego w zależności od nachylenia.

Automatyczny hamulec postojowy zostanie zwolniony po wybraniu biegu R.

3. Wyłączenie: nacisnąć ponownie przełącznik automatycznego hamulca postojowego, aby wyłączyć tę funkcję.

Automatyczny hamulec postojowy opuści stan parkowania w pewnych okolicznościach, takich jak odpięcie pasa bezpieczeństwa, wyłączenie systemu zasilania, pozostawanie w bezruchu przez dłuższy czas lub naciśnięcie przełącznika automatycznego hamulca postojowego. W tym momencie zostanie zastosowany EPB.

Uwaga: przy wciśniętym pedale hamulca, po naciśnięciu przełącznika w celu wyłączenia automatycznego hamulca postojowego, system NIE włączy hamulca postojowego.

Uwaga: gdy pojazd znajduje się na biegu P, funkcja automatycznego hamulca postojowego nie zostanie włączona.

ROZPOCZNIJ PODRÓŻ BEZPIECZNIE

Kontrola podtrzymania pojazdu na wzniesieniu (HHC)



HHC nie jest w stanie utrzymać pojazdu w bezruchu w każdych warunkach (np. śliskie podłoże, śnieg i lód itp.) podczas jazdy pod górę, a kierowca musi stale zwracać uwagę na stan pojazdu.



Gdy HHC jest w użyciu, kierowcy surowo zabrania się opuszczania pojazdu, w przeciwnym razie może dojść do poważnych wypadków.



Podczas jazdy pod górę z koniecznością częstego zatrzymywania się i ruszania (np. w korku) przed każdym ruszeniem należy nacisnąć pedał hamulca na kilka sekund.

HHC wspomaga kierowcę, „przytrzymując” pojazd podczas ruszania pod górę. Jeśli kierowca zwolni pedał hamulca, HHC utrzyma pojazd w miejscu przez krótki czas.

HHC zostanie aktywowany, gdy jednocześnie spełnione zostaną następujące warunki:

- pas bezpieczeństwa kierowcy został zapięty, a drzwi kierowcy są zamknięte,
- pojazd jest zatrzymany stabilnie na pochyłości,
- SCS jest sprawny,
- EPB jest sprawny i został zwolniony,
- system zasilania jest włączony,
- pojazd jest na biegu D lub R,
- pedał hamulca został naciśnięty z wystarczającą siłą przed uruchomieniem.

Uwaga: HHC może również działać, gdy pojazd cofa się pod górę.

Asystent zjazdu ze wzniesienia (HDC)

 HDC jest jedynie funkcją pomocniczą, która nie gwarantuje, że pojazd zjedzie ze stromego zbocza z małą prędkością w każdych okolicznościach (takich jak śliskie podłoże, zaśnieżona nawierzchnia drogi lub nadmierne nachylenie itp.).

 Nawet gdy HDC jest w użyciu, kierowca powinien nadal zwracać szczególną uwagę na sposób jazdy pojazdu i w razie konieczności przejść nad nim kontrolę. W niektórych przypadkach HDC może tymczasowo się wyłączyć.

 Podczas jazdy po zboczu w niektórych warunkach (np. jazda w dół z dużą prędkością, małe nachylenie itp.) HDC nie działa, więc kierowca musi kontrolować prędkość, naciskając pedał hamulca, aby zapewnić bezpieczną jazdę.

System HDC jest funkcją przeznaczoną do pomocy podczas jazdy po nawierzchni o dużym nachyleniu. Zmniejsza prędkość poprzez zastosowanie hamowania, wspiera kierowcę w płynnym zjeździe ze wzniesienia.

Uwaga: podczas pracy HDC normalne jest, że układ hamulcowy generuje niewielkie drgania lub hałas.



Uwaga: gdy HDC działa, nie należy zmieniać biegu na N, ponieważ spowoduje to dezaktywację funkcji HDC.

ROZPOCZNIJ PODRÓŻ BEZPIECZNIE

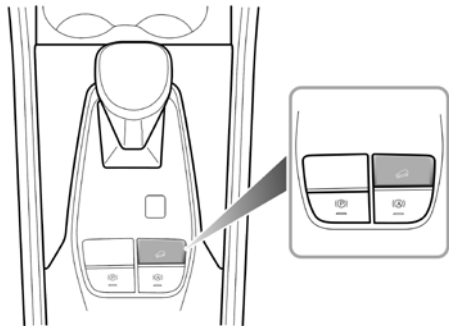
HDC jest domyślnie wyłączony. Gdy przełącznik Start znajduje się w położeniu WŁĄCZONY/JAZDA/GOTOWY, funkcję tę można włączyć za pomocą przełącznika w sposób pokazany na rysunku.



System HDC ma cztery następujące stany:

1. Gotowość: nacisnąć przełącznik HDC, aby włączyć funkcję i przejść do stanu gotowości. W tym stanie wskaźnik  na zestawie wskaźników świeci się na zielono.
2. Parkowanie: w trybie gotowości, gdy pojazd porusza się z niską prędkością po nawierzchni o dużym nachyleniu, jeśli kierowca nie nacisnie pedału hamulca lub pedału przyspieszenia, system HDC automatycznie przejdzie w stan pracy. W tym czasie wskaźnik  na zestawie wskaźników miga na zielono, czemu może towarzyszyć odgłos pracy układu hamulcowego, a pojazd płynnie zjeżdża ze wznesienia.
3. Czasowa dezaktywacja: naciśnięcie pedału przyspieszenia lub hamulca do pewnego stopnia w stanie roboczym spowoduje tymczasowe wyłączenie systemu HDC ze stanu parkowania.
4. Wyłączony: nacisnąć ponownie przełącznik HDC, aby wyłączyć tę funkcję.

Uwaga: gdy pojazd wykona ostry zakręt na zbieżni, system HDC może się przełączyć z trybu gotowości na tryb pracy.

Uwaga: gdy HDC działa, układ hamulcowy automatycznie zwiększy i utrzyma ciśnienie, a naciśnięcie pedału hamulca w tym czasie spowoduje reakcję zwrotną ciśnienia, co jest zjawiskiem normalnym.

ROZPOCZNIJ PODRÓŻ BEZPIECZNIE

System zapobiegający dachowaniu (ARP)

System zapobiegający dachowaniu (ARP)

System ARP wspomaga kierowcę w utrzymaniu stabilności pojazdu. Nie gwarantuje jednak, że pojazd się nie przewróci.

Gdy pojazd jest zagrożony dachowaniem podczas dynamicznej jazdy (np. przy zmianie pasa ruchu) lub jazdy jednostajnej (np. jazdy w ostrym zakręcie), ARP automatycznie przyhamuje zewnętrzne koła, aby spowodować podsterowność pojazdu i zapobiec dachowaniu.

Uwaga: po zadziałaniu ARP pojazd staje się podsterowny i normalne jest, że nie zachowuje się zgodnie z oczekiwaniami kierowcy.

Ostrzegawcze migające światło awaryjnego hamowania (HAZ)

Funkcja sygnalizacji hamowania awaryjnego (HAZ)

Jeśli kierowca wykona manewr awaryjnego hamowania i podczas jazdy zostaną spełnione określone warunki, światła hamowania automatycznie zaczną migać i ostrzegać kierowców jadących z tyłu, co zmniejszy ryzyko kolizji.

Uwaga: jeśli światła awaryjne zostaną włączone ręcznie, spowoduje to zawieszenie funkcji HAZ.

Po aktywacji funkcji HAZ, gdy manewr hamowania awaryjnego zostanie zakończony, światło hamowania przestanie migać po kilku sekundach.

Uwaga: gdy prędkość samochodu spadnie poniżej 10 km/h (6 mph) i system przestanie migać światłami hamowania, światła awaryjne zaświecą się automatycznie. Krótco nacisnąć włącznik światel awaryjnych lub zwiększyć prędkość do ponad 20 km/h (12 mph) na 5 sekund, aby wyłączyć światła awaryjne.

ROZPOCZNIJ PODRÓŻ BEZPIECZNIE

System monitorowania ciśnienia w oponach (TPMS)



System TPMS nie może zastąpić rutynowej konserwacji i kontroli stanu opon i ciśnienia w oponach.



Korzystanie z urządzeń nadających na częstotliwościach podobnych do częstotliwości systemu TPMS może zakłócać działanie systemu monitorowania ciśnienia w oponach, co może spowodować wyświetlenie ostrzeżenia lub zarejestrowanie tymczasowej usterki.

System TPMS monitoruje ciśnienie w oponach za pomocą fal radiowych i techniki pomiarowej. Czujnik TPMS może monitorować ciśnienie w oponie pojazdu i wysłać wynik do odbiornika w pojeździe. Ciśnienie w oponach można sprawdzić za pomocą pokładowego wyświetlacza systemu multimedialnego w niektórych pojazdach lub za pomocą interfejsu komputera pokładowego w zestawie wskaźników w innych pojazdach. System TPMS może przypominać o niskim ciśnieniu w oponach, ale nie może zastąpić normalnej konserwacji opon. Informacje na temat konserwacji opon znajdują się w części „Opony” w rozdziale „Konserwacja”.

Uwaga: system TPMS tylko ostrzega kierowcę o niskim ciśnieniu w oponie, ale nie napompuje opony.



Jeśli zaświeci się lampka kontrolna systemu TPMS i wyświetlony zostanie komunikat ostrzegawczy „niewystarczające ciśnienie w oponach XX” lub „niskie ciśnienie w oponach XX”, zaleca się jak najszybsze zatrzymanie samochodu, sprawdzenie ciśnienia w oponach i napompowanie opon do standardowej wartości ciśnienia. Etykieta ciśnienia w oponach przymocowana do słupka B wskazuje standardową wartość ciśnienia wymaganą przez opony pojazdu, gdy są zimne.

Jazda z niedopompowanymi oponami może doprowadzić do ich przegrzania i uszkodzenia. Ponadto niedostateczne napompowanie opon zwiększy również zużycie paliwa, skróci żywotność bieżnika opon i może wpłynąć na wydajność operacyjną i skuteczność hamowania pojazdu.

Programowanie systemu TPMS

W przypadku wymiany czujnika i odbiornika TPMS lub przełożenia opon wymagane jest zaprogramowanie systemu TPMS. Szczegółowe informacje można uzyskać w lokalnym autoryzowanym serwisie MG.

Komfort

<i>Regulacja siedzeń</i>	210
<i>Wentylacja</i>	214
<i>Panel sterowania klimatyzacją</i>	217
<i>Przyciski sterowania systemem multimedialnym na kierownicy</i>	219

KOMFORT

Regulacja siedzeń

Przednie fotele

Funkcje przednich foteli różnią się w zależności od konfiguracji modelu.

Regulacja elektryczna

(na przykładzie fotela kierowcy)*

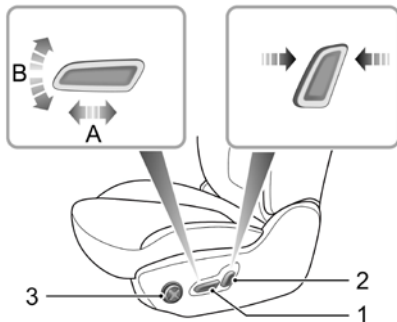

- Regulacja fotela przód/tył
Nacisnąć przełącznik 1 w kierunku A, aby przesunąć fotel do przodu/do tyłu.
- Regulacja wysokości siedziska*
Przesunąć przełącznik 1 w kierunku B, aby ustawić wysokość siedziska.
- Regulacja kąta nachylenia oparcia
Przesunąć przełącznik 2 do przodu/do tyłu, aby wyregulować kąt oparcia.
- Regulacja podparcia odcinka lędźwiowego*
Nacisnąć i przytrzymać przełącznik 3, aby wyregulować podparcie odcinka lędźwiowego kręgosłupa.

Regulacja ręczna (na przykładzie fotela pasażera z przodu)*

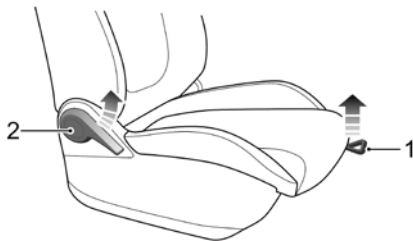

Podnieść dźwignię 2, aby ustawić oparcie pod odpowiednim kątem, a następnie zwolnić uchwyt, aby się upewnić, że oparcie zostało zablokowane w odpowiednim położeniu.

- Regulacja fotela przód/tył

Podnieść dźwignię 1, aby ustawić siedzisko w odpowiedniej pozycji, a następnie zwolnić uchwyt, aby się upewnić, że siedzisko zostało zablokowane.

- Regulacja kąta nachylenia oparcia

Tylne siedzenia

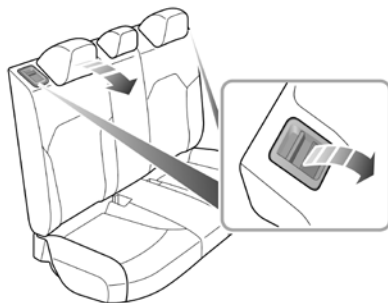

- Składane tylne siedzenia

Aby powiększyć przestrzeń bagażową, najpierw całkowicie opuścić (lub zdjąć) wszystkie zagłówki tylnych siedzeń. Następnie pociągnąć w górę dźwignię sterującą odpowiednio po obu stronach, aby złożyć oparcia siedzeń do przodu.

KOMFORT

Uwaga: jeśli zagłówki tylnego siedzenia nie są całkowicie opuszczone lub oparcie przedniego siedzenia jest nadmiernie pochylone do tyłu, podczas składania tylnego siedzenia istnieje duże prawdopodobieństwo uszkodzenia oparcia przedniego fotela, małego schowka lub zagłówka tylnego siedzenia.

- Rozkładane i blokowane oparcia tylnego siedzenia

Podczas ponownego rozkładania oparcia tylnego siedzenia należy pociągnąć i popchnąć oparcie siedzenia, aż osiągnie odpowiednią pozycję, a oparcie siedzenia zostanie zablokowane po usłyszeniu kliknięcia.

Uwaga: podczas ustawiania oparcia tylnego siedzenia do żądanej pozycji należy się upewnić, że pasy tylnego siedzenia nie zostały zakleszczone.

Obsługa zagłówka

! Wyregulować wysokość zagłówka tak, aby jego górna część znajdowała się w jednej linii z górną częścią głowy pasażera. Takie ustawienie może zmniejszyć ryzyko obrażeń szyi w przypadku kolizji. Nie należy regulować ani demontować zagłówków podczas jazdy.

! Nie zawieszать żadnych przedmiotów na zagłówku ani pręcie zagłówka.

Zagłówek został zaprojektowany tak, aby zapobiegać ruchom głowy do tyłu w przypadku kolizji lub hamowania awaryjnego i zmniejszyć tym samym ryzyko obrażeń głowy i szyi.

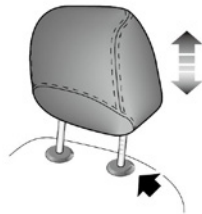

Podczas regulacji zagłówka z pozycji niskiej do wysokiej należy pociągnąć zagłówek bezpośrednio do góry i delikatnie nacisnąć go w dół po osiągnięciu żądanej pozycji, aby się upewnić, że został zablokowany.

Aby zdemontować zagłówek, nacisnąć i przytrzymać przycisk tulei prowadzącej (wskazany strzałką) po lewej stronie zagłówek, a następnie pociągnąć zagłówek do góry, aby go zdjąć. Podczas regulacji zagłówek z pozycji wysokiej do niskiej należy nacisnąć przycisk tulei prowadzącej (wskazany strzałką) po lewej stronie zagłówek i nacisnąć zagłówek w dół; zwolnić przycisk po osiągnięciu żądanej pozycji i delikatnie nacisnąć zagłówek w dół, aby się upewnić, że jest zablokowany w odpowiedniej pozycji.

Funkcja podgrzewania foteli*



Kontakt nieosłoniętej skóry z podgrzewanymi siedzeniami przez dłuższy czas może spowodować oparzenia.

Przełącznik ogrzewania przedniego fotela znajduje się w interfejsie sterowania klimatyzacją na wyświetlaczu systemu multimedialnego. Po uruchomieniu pojazdu nacisnąć przełącznik po odpowiedniej stronie, aby włączyć/wyregulować/wyłączyć funkcję podgrzewania fotela. Gdy funkcja podgrzewania fotela jest włączona, wskaźnik w przełączniku się świeci. Gdy poduszka siedziska lub oparcia osiągną określoną temperaturę, funkcja ogrzewania zostanie automatycznie wyłączona.

WAŻNE

- Nie przykrywać podgrzewanych foteli kocami, poduszkami ani innymi przedmiotami lub materiałami izolacyjnymi.
- Jeśli funkcja podgrzewania fotela jest używana przez dłuższy czas, a temperatura fotela przekroczy określoną wartość i nadal będzie wzrastać, należy wyłączyć włącznik podgrzewania i skontaktować się z autoryzowanym serwisem SAIC New Energy Vehicles.
- Nadmierne korzystanie przez kierowcę z podgrzewanego fotela może powodować senność i wpływać na bezpieczeństwo.

KOMFORT

Wentylacja

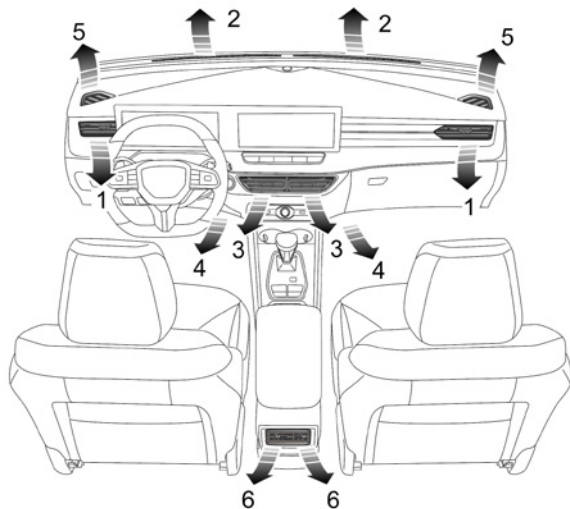

1. Boczne nawiewy powietrza
2. Nawiewy na przednią szybę
3. Nawiewy centralne
4. Nawiewy na stopy z przodu
5. Nawiewy na boczne szyby
6. Nawiewy z tyłu

Na podłodze pod dwoma przednimi fotelami znajdują się również dwa nawiewy na nogi (nie zostały zaznaczone na rysunku).

Układ klimatyzacji służy do regulacji temperatury, siły nawiewu, wilgotności i czystości powietrza wewnątrz samochodu. Świeże powietrze jest zasysane przez kratkę wlotu powietrza pod przednią szybą i filtr klimatyzacji.

Kratka wlotu powietrza nie może być zasłonięta przeszkodami, takimi jak liście, śnieg lub lód.

Filtr klimatyzacji

Filtr klimatyzacji (wkład filtra klimatyzacji) służy do filtrowania powietrza. Aby zachować pełną skuteczność, wkład filtra powinien być wymieniany w zalecanych odstępach czasowych.

Nawiewy

Regulacja nawiewów środkowych

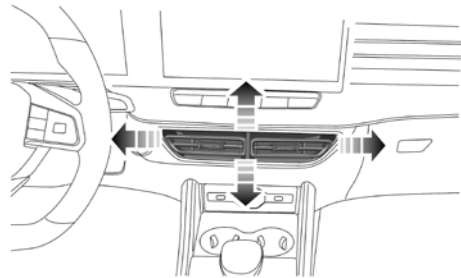

Przeszawić pokrętkę na środku kratki z jednej strony na drugą, aby otworzyć lub zamknąć nawiew. Skierować strumień powietrza, przesuwając pokrętkę w górę i w dół, lub z boku na bok.

Regulacja nawiewów bocznych

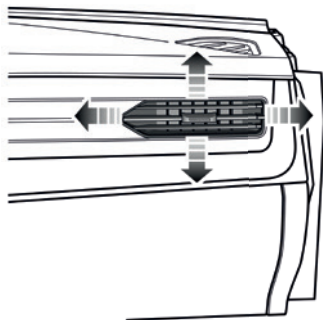

Przesunąć pokrętkę na środku kratki z jednej strony na drugą, aby otworzyć lub zamknąć nawiew. Skierować strumień powietrza, przesuając pokrętkę w górę i w dół lub z boku na bok.

Nawiew na konsoli środkowej

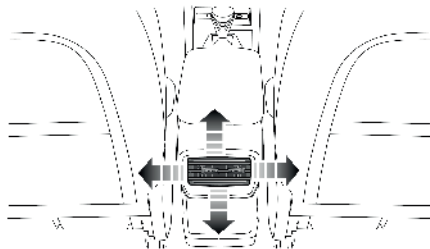

Przesunąć pokrętkę na środku kratki z jednej strony na drugą, aby otworzyć lub zamknąć nawiew. Skierować strumień powietrza, przesuując pokrętkę w górę i w dół lub z boku na bok.

Panel sterowania klimatyzacją

Panel sterowania



1. Przycisk A/C włączania/wyłączania klimatyzacji
2. Przycisk odszraniania/usuwania zaparowania
3. Przycisk podgrzewania tylnej szyby

Przycisk A/C włączania/wyłączania klimatyzacji



Nacisnąć przycisk A/C włączania/wyłączania klimatyzacji, aby ją włączyć lub wyłączyć.

Uwaga: wszystkie funkcje zostaną przywrócone do stanu sprzed wyłączenia, jeżeli system klimatyzacji zostanie włączony za pomocą przycisku A/C.

Przycisk odszraniania/usuwania zaparowania



Nacisnąć przycisk odszraniania/usuwania zaparowania, lampka kontrolna przycisku się zaświeci, a system włączy funkcję odszraniania/odparowania, aby usunąć szron lub parę z przedniej szyby i przednich okien bocznych.

Ponowne naciśnięcie przycisku odszraniania/usuwania zaparowania spowoduje wyjście z funkcji odszraniania/usuwania zaparowania, a system powróci do poprzedniego stanu.

W trybie odszraniania/usuwania zaparowania włączenie lub wyłączenie chłodzenia ani przełączenie trybu cyrkulacji powietrza nie spowodują wyjścia z trybu odszraniania/usuwania zaparowania. Włączenie trybu dystrybucji powietrza spowoduje wyjście z trybu odszraniania/odparowania.

Przycisk podgrzewania tylnej szyby



Elementy grzewcze na wewnętrznej stronie tylnej szyby można łatwo uszkodzić. NIE wolno skrobać ani nie drapać szyby. NIE naklejać naklejek na elementy grzejne.



Dotknąć przycisku podgrzewania tylnej szyby, aby włączyć lub wyłączyć tę funkcję. Funkcja jest włączona, gdy wskaźnik się świeci, i wyłączona, gdy wskaźnik gaśnie. Po włączeniu funkcji podgrzewania tylnej szyby wyłączy się ona automatycznie po pewnym czasie działania.

Uwaga: funkcja podgrzewania tylnej szyby będzie działać tylko wtedy, gdy pojazd znajduje się w stanie GOTOWOŚĆ/JAZDA.

Przyciski sterowania systemem multimedialnym na kierownicy

Przyciski sterowania systemem multimedialnym na kierownicy

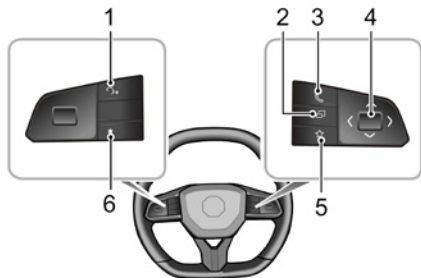

1. Rozpoznawanie mowy

Krótkie naciśnięcie włącza rozpoznawanie mowy. Ponowne krótkie naciśnięcie wyłącza rozpoznawanie mowy.

2. Przyciski zestawu wskaźników

Szczegóły, patrz rozdział „Panel instrumentów”.

3. Telefon Bluetooth

Krótkie naciśnięcie powoduje odebranie połączenia, a długie rozłączenie.

4. Przycisk regulacji funkcji

Naciśnięcie w górę: zwiększanie głośności, naciśnięcie w dół: zmniejszenie głośności, naciśnięcie w lewo: poprzedni utwór, naciśnięcie w prawo: następny utwór, krótkie naciśnięcie: wyciszenie lub anulowanie wyciszenia.

5. Prawy przycisk specjalny

Ten przycisk funkcyjny można dostosować w ustawieniach pojazdu na ekranie systemu multimedialnego.

6. Lewy przycisk specjalny

Ten przycisk funkcyjny można dostosować w ustawieniach pojazdu na ekranie systemu multimedialnego.

Inteligentny system wsparcia kierowcy*

<i>Kamery i radary*</i>	222
<i>Tempomat jazdy ze stałą prędkością*</i>	227
<i>Adaptacyjny tempomat*</i>	230
<i>Inteligentna asysta tempomatu*</i>	239
<i>Inteligentne ostrzeżenie o przekroczeniu prędkości*</i>	242
<i>System wspomagania ograniczenia prędkości*</i>	244
<i>Asystent utrzymania pasa ruchu*</i>	249
<i>Asystent zapobiegania kolizjom z przodu*</i>	253
<i>System wsparcia jazdy tyłem*</i>	257
<i>Ultradźwiękowy czujnik parkowania*</i>	264
<i>System wspomagania cofania*</i>	267
<i>Kamera 360 stopni*</i>	268
<i>System monitorowania uwagi kierowcy*</i>	269
	221

INTELIĞENTNY SYSTEM WSPARCIA KIEROWCY

Kamery i radary*

Kamery wspomagające kierowcę

Pojazd jest wyposażony w następujące kamery: kamerę widoku dookoła pojazdu, moduł kamery przedniej i kamerę parkowania (w zależności od rzeczywistej konfiguracji pojazdu).

Kamera przeprowadza identyfikację celu w formie wizyjnej i dostarcza informacji identyfikacyjnych dla powiązanych funkcji po zidentyfikowaniu celu w otoczeniu pojazdu.

Miejsca montażu kamer

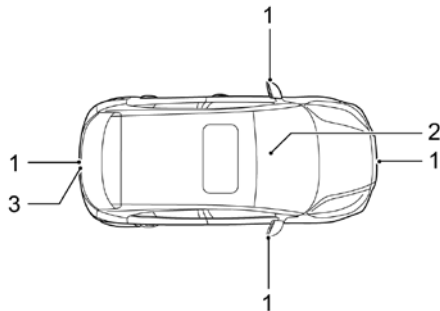

1. Kamera widoku dookoła pojazdu

2. Moduł kamery przedniej

3. Kamera parkowania

Uwaga: konfiguracja kamer zależy od specyfikacji zakupionego pojazdu.

Uwaga: aby zapewnić prawidłowe działanie przedniej kamery, należy zawsze utrzymywać ją w czystości i chronić przed lodem, śniegiem, wodą, kurzem itp.

Uwaga: aby zapewnić prawidłowe działanie kamery, należy zawsze utrzymywać przednią szybę przed kamerą w czystości, bez żadnych przedmiotów zasłaniających widok między kamerą a przednią szybą.

Uwaga: w przypadku stwierdzenia ciał obcych na powierzchni kamery należy przetrzeć obiektyw kamery miękką szmatką lub umyć wodą (pod niskim ciśnieniem). Do płukania kamery nie należy używać strumienia wody pod wysokim ciśnieniem, a do czyszczenia kamery nie należy używać ściernych ani ostrych przedmiotów.

Kalibracja kamery

Demontażu i montażu lub wymiany może dokonać tylko personel autoryzowanego centrum obsługi posprzedażnej. Moduł przedniej kamery musi być ponownie skalibrowany, gdy:

- moduł jest źle wyregulowany, np. pozycja kamery uległa zmianie,
- nastąpił demontaż i ponowny montaż kamery lub jej wspornika,
- przednia szyba została zdemontowana i ponownie zamontowana,
- zmieniły się parametry geometrii ustawienia czterech kół.

Uwaga: jeśli przedni radar wykrywający został narażony na silne wibracje lub lekkie uderzenia, należy sprawdzić i w razie potrzeby ponownie skalibrować jego pozycję montażową.

Uwaga: więcej informacji na temat kalibracji kamery można uzyskać w autoryzowanym serwisie MG.

Zdolność kamery do wykrywania będzie obniżona w następujących przypadkach:

- kamera jest uszkodzona lub pokryta widocznymi ciałami obcymi: lodem, śniegiem, błotem, kurzem itp.,
- panują słaba widoczność lub zła pogoda (ulewny deszcz, śnieg, mgła, zamglenie, dym, kurz, burze piaskowe itp.),
- oświetlenie jest niewystarczające, np. wieczorem, nocą, w nieoświetlonych tunelach itp.,
- rozpylona woda jest wzbijana przez pojazdy sanitarne i zraszacze pracujące na sąsiednim pasie ruchu lub jest rozchłapywana przez pojazdy na drodze w deszczowe dni,
- na nieutwardzonych drogach lub terenach budowy unosi się pył,
- silne światło (np. reflektory nadjeżdżającego pojazdu, reflektory pojazdu jadącego z tyłu lub bezpośrednio światło słoneczne) zasłania widok z kamery,
- kamera jest narażona na silne światło, ukośne światło słoneczne i inne nadmierne warunki oświetleniowe,
- podczas jazdy nocą uliczne światła migoczą,

INTELIENTNY SYSTEM WSPARCIA KIEROWCY

- następuje gwałtowne przejście ze światła do ciemności bądź z ciemności do światła (np. podczas wjazdu i wyjazdu z tunelu),
- pojazd porusza się po drodze o wysokim współczynniku odbicia, na przykład mokrej po deszczu lub zaśnieżonej,
- wysokie lub niskie temperatury zakłócają działanie czujnika,
- pole widzenia kamery jest częściowo lub całkowicie zablokowane przez plamy, gumę, olej, naklejki, paski dekoracyjne itp. na przedniej szybie, a jej zewnętrzna strona nie jest spryskiwana i czyszczona w odpowiednim czasie,
- przednia szyba w miejscu widoku z kamery jest pęknięta, ma rysy lub inne zmiany wpływające na optykę,
- prędkość wycieraczek pojazdu jest mała lub pióro wycieraczki jest zużyte, stare i wypaczone, co uniemożliwia wyczyszczenie pola widzenia przedniej kamery, a w polu widzenia czujnika znajdują się plamy wody i ślady wycieraczek,
- odszranianie/usuwanie zaparowanie przedniej szyby jest nieefektywne w czasie deszczu lub dużej wilgotności powietrza,
- kamera nie jest zamocowana na miejscu, nie jest stabilna lub sama konstrukcja mącą się trzęsąc,
- nie dokonano kalibracji kamery po demontażu i ponownym montażu lub wymianie.

Radary wspomagające kierowcę

Pojazd jest wyposażony w następujący radar: radar ultradźwiękowy (w zależności od rzeczywistej konfiguracji pojazdu).

Radary są wykorzystywane wyłącznie do dostarczania informacji identyfikacyjnych dla odpowiednich funkcji po wykryciu celów w otoczeniu pojazdu.

Miejsce montażu radaru

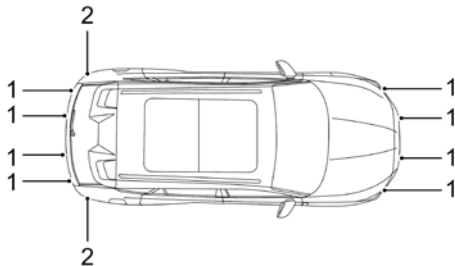

1. Radar ultradźwiękowy
2. Radar fal milimetrowych

Uwaga: konfiguracja radarów zależy od modelu zakupionego pojazdu.

Uwaga: aby zapewnić prawidłowe działanie radarów, należy zawsze utrzymywać je w czystości i chronić przed lodem, śniegiem, wodą, kurzem itp.

Uwaga: w przypadku stwierdzenia ciał obcych na powierzchni radaru należy przetrzeć ją miękką szmatką lub umyć wodą (pod niskim ciśnieniem). Do płukania radaru nie używać strumienia wody pod wysokim ciśnieniem, a do czyszczenia radaru nie używać ściernych ani ostrych przedmiotów.

Skuteczność wykrywania przez radar będzie obniżona w następujących przypadkach:

- radar lub zderzak są pokryte ciałami obcymi, takimi jak śnieg, lód, błoto, ścieki, taśmy, listwy itp.,
- zderzak został pomalowany przy użyciu niedozwolonych farb i procesów natryskiwania,
- radar lub zderzak zostały uszkodzone lub zmieniono miejsce ich montażu,
- występują zakłócenia elektromagnetyczne powodowane przez inne urządzenia,
- pojazd znajduje się w ciasnym i zamkniętym pomieszczeniu, takim jak ładownia promu, garaż itp.,

INTELIŻENTNY SYSTEM WSPARCIA KIEROWCY

- pojazd jest holowany,
- pojazd znajduje się na otwartym terenie (np. na otwartym parkingu) lub na otwartej drodze, co ogranicza możliwość detekcji.

Uwaga: śnieg zalegający na radarze należy usunąć szczotką, a lód najlepiej usunąć za pomocą sprayu odladzającego.

Tempomat jazdy ze stałą prędkością*

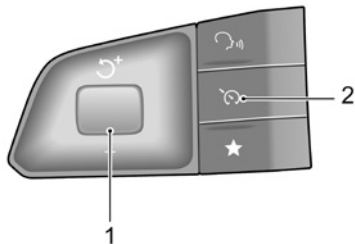

1. Przełącznik regulacji prędkości

2. Przełącznik pilota

Tempomat umożliwia kierowcy utrzymywanie stałej prędkości jazdy bez użycia pedału przyspieszenia. Jest to szczególnie przydatne podczas jazdy po autostradzie lub jazdy, podczas której można utrzymać stałą prędkość przez dłuższy czas.

Aktywacja tempomatu

Tempomat jest obsługiwany za pomocą przełącznika tempomatu znajdującego się po lewej stronie kierownicy.

1. Gdy przełącznik rozruchu znajduje się w położeniu WŁĄCZONY/GOTOWOŚĆ/JAZDA, a prędkość pojazdu jest większa niż 40 km/h, naciśnięcie przełącznika pilota (2), aby szybko aktywować tempomat, a wskaźnik tempomatu o stałej prędkości na zestawie wskaźników zaświeci się na niebiesko. Docelowa prędkość tempomatu będzie aktualną prędkością pojazdu w momencie aktywacji i jest wyświetlana w dolnej części wskaźnika tempomatu. Tempomat działa w zakresie prędkości 40-180 km/h. Po aktywacji tempomat steruje pojazdem w celu utrzymania docelowej prędkości bez naciskania pedału przyspieszenia.
2. Gdy tempomat znajduje się w trybie gotowości, a aktualna prędkość pojazdu jest większa niż 40 km/h, naciśnięcie przełącznika regulacji prędkości (1), aby aktywować tempomat. Docelową prędkością systemu będzie rzeczywista prędkość pojazdu w momencie aktywacji, która jest wyświetlana w dolnej części wskaźnika tempomatu.

INTELIŻENTNY SYSTEM WSPARCIA KIEROWCY

Uwaga: przełącznik regulacji można obsługiwać na różne sposoby, np. przesuwając go w górę/w dół lub naciskając. Naciśnięcie przełącznika regulacji, gdy aktywny jest tempomat stałej prędkości jazdy, spowoduje aktualizację prędkości pojazdu do bieżącej prędkości.

Regulacja docelowej prędkości jazdy

Gdy tempomat jest aktywny:

Normalne naciśnięcie pedału przyspieszenia (np. podczas wyprzedzania) pozwoli na przyspieszenie. Po osiągnięciu żądanej prędkości nacisnąć przełącznik regulacji prędkości (1), a docelowa prędkość jazdy zostanie zaktualizowana do bieżącej prędkości.

Przesunąć przełącznik regulacji prędkości (1) w górę/w dół i przytrzymać, a pojazd automatycznie przyspieszy lub zwolni, a następnie zwolnić przełącznik po osiągnięciu żądanej prędkości.

Alternatywnie prędkość pojazdu można ustawić poprzez wychylenie i zwolnienie przełącznika regulacji prędkości. Każde wychylenie spowoduje zwiększenie lub zmniejszenie prędkości pojazdu o około 1 km/h.

Gdy tempomat działa, można zwiększać prędkość pojazdu, naciskając pedał przyspieszenia (np. podczas wyprzedzania). Zwolnienie pedału przyspieszenia spowoduje powrót pojazdu do ustawionej prędkości jazdy.

Pauza

Gdy tempomat jest aktywny, następujące czynności spowodują przejście tempomatu do stanu czuwania, a wskaźnik tempomatu na zestawie wskaźników zaświeci się na biało (w niektórych modelach wskaźnik w świetle dziennym wyświetla się w sposób przyciemniony):

- krótko nacisnąć przycisk pilota (2),
- wcisnąć pedał hamulca,
- dźwignię zmiany biegów przesunąć do pozycji N,
- złe warunki drogowe mogą prowadzić do aktywacji systemu kontroli stabilności (SCS). Ze względów bezpieczeństwa tempomat automatycznie przełączy się w tryb gotowości,
- strome zbocza mogą spowodować nadmierny spadek lub wzrost prędkości pojazdu, a tempomat automatycznie przełączy się w tryb gotowości,
- EPB działa w nieprawidłowy sposób.

Wznowienie

Po wstrzymaniu i pozostaniu w trybie gotowości tempomat można ponownie aktywować poprzez jednokrotne przesunięcie przełącznika regulacji prędkości (1) w górę. W tym momencie prędkość docelowa to prędkość docelowa przed wyłączeniem tempomatu.

Uwaga: tempomat jazdy ze stałą prędkością można ponownie aktywować tylko wtedy, gdy prędkość pojazdu przekracza 40 km/h.

WYŁĄCZANIE

Nacisnąć i przytrzymać przycisk pilota (2), aby wyłączyć tempomat.

Uwaga:

- 1. Nie należy używać tempomatu jazdy ze stałą prędkością w nieodpowiednich warunkach, takich jak deszczowe dni, na śliskich nawierzchniach lub w warunkach drogowych, które nie pozwalają na utrzymanie stałej prędkości.*
- 2. ZAWSZE należy wyłączać tempomat jazdy ze stałą prędkością, gdy nie jest on używany.*
- 3. Gdy pojazd znajduje się w trybie „Sport”, nie zaleca się korzystania z tempomatu utrzymującego stałą prędkość.*
- 4. Podczas działania tempomatu rzeczywista prędkość może w pewnym stopniu odbiegać od prędkości docelowej ze względu na precyzję kontroli lub warunki drogowe.*
- 5. Nadmierna różnica rzeczywistej prędkości pojazdu od prędkości docelowej ze względu na nachylenie lub nawierzchnię drogi itp. lub uruchomienie SCS mogą spowodować automatyczne przejście tempomatu do trybu gotowości.*
- 6. Nie używać przełącznika przez zbyt długi czas ani nie naciskać wielu przełączników jednocześnie, ponieważ może to spowodować awarię systemu. W takiej sytuacji należy ponownie uruchomić pojazd.*

Adaptacyjny tempomat*



System adaptacyjnego tempomatu jest zaprojektowany jako system wspomagający komfort. Zapewnia pomoc kierowcy, ale NIE zwalnia go z żadnych jego obowiązków. Podczas korzystania z adaptacyjnego tempomatu ważne jest, aby kierowca utrzymywał koncentrację przez cały czas i był przygotowany do podjęcia działania. W przeciwnym razie może dojść do wypadku lub obrażeń ciała.

W zależności od tego, czy przed samochodem znajduje się jakiś pojazd, tempomat adaptacyjny może automatycznie przełączać się między tempomatem jazdy ze stałą prędkością a tempomatem podążania za samochodem. Dzięki adaptacyjnemu tempomatowi pojazd może poruszać się ze stałą prędkością w określonym zakresie prędkości lub poruszać się za samochodem po ustawieniu odległości między pojazdem a pojazdami poprzedzającymi. W przypadku wykrycia pojazdu na torze jazdy ACC może zastosować umiarkowane hamowanie lub przyspieszanie w celu utrzymania wybranej odległości.

Uwaga: adaptacyjny tempomat został zaprojektowany z myślą o autostradach i drogach w dobrym stanie. Zaleca się, aby NIE używać go na drogach miejskich i górskich.

Aktywacja adaptacyjnego tempomatu



Po zatrzymaniu się za pojazdem jadącym z przodu kierowca musi się upewnić, że bezpośrednio przed pojazdem nie ma żadnych przeszkód ani innych uczestników ruchu, takich jak piesi, zanim ponownie ruszy za pojazdem jadącym z przodu.



Podczas korzystania z funkcji podążania za samochodem zdecydowanie się zaleca, aby kierowca nie używał pedału przyspieszenia. Jakakolwiek aktywacja pedału przyspieszenia nie pozwoli adaptacyjnemu tempomatowi na automatyczne uruchomienie hamulców, a pojazd jest kontrolowany wyłącznie przez manipulację pedałem przyspieszenia przez kierowcę.



NIE WOLNO wysiadać z pojazdu, gdy tempomat adaptacyjny utrzymuje samochód w bezruchu. Przed wyjściem z samochodu dźwignia zmiany biegów powinna znajdować się w położeniu P, a przełącznik Start powinien zostać wyłączony.

INTELIĞENTNY SYSTEM WSPARCIA KIEROWCY

! Jeśli tempomat adaptacyjny utrzymuje samochód w miejscu, kierowca nadal musi zachować pełną uwagę i być gotowy do fizycznego uruchomienia hamulców. Należy pamiętać, że jeśli system zostanie wyłączony lub anulowany, pojazd nie pozostanie nieruchomy, ale może się poruszać do przodu lub do tyłu.

! Podczas jazdy na zakręcie tempomat adaptacyjny może aktywnie zmniejszać prędkość pojazdu, aby utrzymać jego stabilność i bezpieczeństwo.

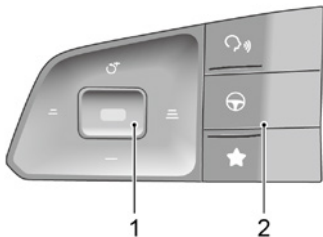

1. Przełącznik regulacji

2. Przełącznik pilota

ACC można ustawić za pomocą kombinacji przełącznika na wyświetlaczu systemu multimedialnego i przełącznika z lewej strony kierownicy.

1. Jeśli przełącznik na wyświetlaczu systemu multimedialnego jest w pozycji OFF, ACC jest w stanie wyłączonym.
2. Gdy przełącznik na wyświetlaczu systemu rozrywki znajduje się w pozycji ON, a przełącznik pilota (2) zostanie krótko naciśnięty, wskaźnik ACC na zestawie wskaźników zmieni kolor na niebieski i ACC zostanie aktywowany, a prędkość docelowa będzie równa rzeczywistej prędkości pojazdu w momencie aktywacji (jeśli prędkość jest mniejsza niż 30 km/h, prędkość docelowa zostanie ustawiona na 30 km/h). Jeśli prędkość poprzedzającego pojazdu jest większa niż docelowa prędkość, pojazd będzie utrzymywał prędkość docelową, aby prowadzić pojazd ze stałą prędkością. Jeśli prędkość poprzedzającego pojazdu jest niższa niż docelowa prędkość, pojazd przejdzie w tryb podążania za samochodem, a schemat tyłu poprzedzającego pojazdu zostanie wyświetlony na zestawie wskaźników. W trybie podążania za samochodem można podążać za pojazdem jadącym z przodu aż do zatrzymania. Jeśli czas zatrzymania jest krótszy niż ustalony czas, pojazd może automatycznie ruszyć, aby podążać za pojazdem jadącym z przodu, w przeciwnym razie kierowca musi ponownie

INTELIĞENTNY SYSTEM WSPARCIA KIEROWCY

aktywować tempomat adaptacyjny zgodnie z instrukcjami wyświetlanymi na zestawie wskaźników.

Uwaga: ręczna dezaktywacja układu stabilizacji toru jazdy (SCS) lub układu kontroli trakcji (TCS) spowoduje zablokowanie działania adaptacyjnego tempomatu.

Uwaga: przypadki, w których tempomat adaptacyjny może nie podążać za poprzedzającym pojazdem aż do zatrzymania, obejmują między innymi następujące sytuacje:

- Pojazd jadący z przodu gwałtownie zwalnia.
- Zatrzymany pojazd przecina pas ruchu, znajduje się na linii pasa ruchu lub częściowo wjeżdża na pas ruchu.
- Pojazd jadący z przodu zniknie, a w jego miejscu nagle pojawia się inny pojazd.
- Jeśli jakkolwiek element stojącego z boku nieruchomego obiektu pokrywa się z torem jazdy, ale jego powierzchnia jest niewielka.
- Różnica prędkości między pojazdem a pojazdem poprzedzającym jest nadmierna.
- Pojazd poprzedzający to pojazd o nietypowym kształcie, pojazd załadowany przedmiotami wystającymi z boku lub z tyłu lub pojazd zmodyfikowany.
- Pojazd z przodu jest częściowo zasłonięty przez inny pojazd.

Adaptacyjny tempomat – regulacja odległości podążania za celem

Gdy adaptacyjny tempomat jest włączony, przesunąć przełącznik regulacji w prawo (zwiększenie odległości) lub w lewo (zmniejszenie odległości), aby dostosować odległość podążania. Można przełączać między trzema ustawieniami odległości, które wyświetlają się na zestawie wskaźników.

Wybrać odpowiednią odległość w zależności od prędkości względnej pojazdu poprzedzającego, im wyższa prędkość względna, tym większa powinna być odległość za pojazdem. Biorąc pod uwagę natężenie ruchu i warunki pogodowe, opcjonalny zakres odległości podążania może nie być odpowiedni dla wszystkich kierowców i warunków jazdy.

Adaptacyjny tempomat – regulacja prędkości docelowej

Gdy adaptacyjny tempomat jest aktywny:

- Za pomocą pedału przyspieszenia osiągnąć żądaną prędkość i nacisnąć przełącznik regulacji (1), aby zwolnić przełącznik regulacji i pedał przyspieszenia. Pojazd będzie poruszać się z żądaną prędkością.
- Przesunąć przełącznik regulacji w górę i przytrzymać, prędkość docelowa wzrośnie, aż na zestawie wskaźników pojawi się żądana

prędkość, a następnie zwolnić pokrętkę. Po potwierdzeniu, że przed pojazdem nie znajduje się żaden pojazd lub pojazd znajduje się poza wstępnie wybraną odległością, prędkość pojazdu może zostać zwiększona do ustawionej prędkości.

- Przesunąć przełącznik regulacji w dół i przytrzymać, prędkość docelowa będzie się zmniejszać, aż żądana prędkość pojawi się na zestawie wskaźników, a następnie zwolnić przełącznik, prędkość zmniejszy się do ustawionej.
- Podczas regulacji prędkości docelowej za pomocą przełącznika regulacji przesunąć go nieznacznie, a każda regulacja spowoduje zmianę prędkości docelowej o interwał prędkości. Przesunąć przełącznik i przytrzymać, a prędkość docelowa będzie stale wzrastać lub zmniejszać się z częstotliwością zmiany do momentu zwolnienia przełącznika.

Uwaga: jeśli pojazd jadący z przodu stale gwałtownie przyspiesza lub zwalnia, system ACC może nie być w stanie utrzymywać za nim odpowiedniej odległości. Kierowca musi zachować czujność i w odpowiednim czasie oraz zgodnie z sytuacją wykonywać operacje, takie jak hamowanie lub zmiana pasa ruchu.

Pauza adaptacyjnego tempomatu

Gdy adaptacyjny tempomat jest włączony, naciśnięcie krótko przełącznik pilota, aby anulować funkcję, a system przejdzie do stanu gotowości.

Automatyczna dezaktywacja adaptacyjnego tempomatu

W następujących sytuacjach ACC może zostać automatycznie wyłączony, co wymaga od kierowcy samodzielnego sterowania pojazdem:

- wyłączenie przełącznika ACC na wyświetlaczu systemu rozrywki,
- wciśnięcie pedału hamulca, gdy pojazd nie jest unieruchomiony,
- przesunięcie dźwigni zmiany biegów na bieg inny niż D,
- odpięcie pasa bezpieczeństwa przez kierowcę,
- wciśnięcie pedału przyspieszenia na dłużej,
- otwarcie dowolnych drzwi lub maski/klapy bagażnika,
- wciśnięcie przełącznika EPB,
- podążanie za poprzedzającym pojazdem aż do zatrzymania, a czas zatrzymania przekroczy określony czas,

INTELIĞENTNY SYSTEM WSPARCIA KIEROWCY

- kamera lub radar są zablokowane, otoczenie uruchamia mechanizm bezpiecznego wyjścia czujnika lub system jest uszkodzony,
- prędkość pojazdu jest większa niż 155 km/h.

Uwaga: w przypadku podążania za poprzedzającym pojazdem do zatrzymania z włączonym adaptacyjnym tempomatem, jeśli wystąpi którykolwiek z poniższych warunków, gdy pojazd jest w stanie zatrzymanym, EPB zostanie automatycznie uruchomiony:

- kierowca odepnie pas bezpieczeństwa,
- drzwi kierowcy zostaną otwarte,
- czas postoju przekracza ustawiony okres.

Obejście tempomatu adaptacyjnego

Jeśli kierowca wciska pedał przyspieszenia, gdy ACC jest aktywny, prędkość będzie kontrolowana przez pedał przyspieszenia i może być wyższa lub niższa od wcześniej ustawionej docelowej prędkości jazdy. Po zwolnieniu pedału przyspieszenia ACC powróci do ustawionej prędkości docelowej.

Wznowienie adaptacyjnego tempomatu

Jeśli tempomat adaptacyjny pozostaje włączony po przerwie, należy go ponownie aktywować, przesuwając przełącznik regulacji w górę. W tym przypadku docelowa prędkość jazdy

to prędkość docelowa przed opuszczeniem tempomatu adaptacyjnego, a odległość podążania to odległość podążania przed opuszczeniem tempomatu adaptacyjnego.

Czyszczenie pamięci prędkości docelowej

Wyłączenie przełącznika ACC na wyświetlaczu systemu multimedialnego spowoduje wyłączenie adaptacyjnego tempomatu i usunięcie ustawionej prędkości z pamięci systemu.

Funkcja ACC jest ograniczona lub nie działa, nawet jeśli jest włączona, w następujących sytuacjach:

- napotkanie pojazdu lub obiektu, który jest nieruchomy lub przejeżdża przez pasy ruchu,
- nagle pojawienie się na drodze nieoczekiwanych obiektów (takich jak opony, spadające kamienie, drzewa, duże zwierzęta itp.),
- przeszkody znajdujące się w dużej odległości powodują błędy lub brak rozpoznania głównego celu funkcji tempomatu adaptacyjnego, co może skutkować nieoczekiwanym lub opóźnionym hamowaniem,
- zbliżenie się do poprzedzającego pojazdu z taką prędkością, że system nie będzie w stanie odpowiednio zahamować,
- pojazd nadjeżdżający z naprzeciwka lub pojazd z przodu hamują awaryjnie,

INTELIĞENTNY SYSTEM WSPARCIA KIEROWCY

- pojazd jadący z przodu cofa,
- pojazd nagle wjeżdża na pas ruchu z przodu,
- napotkanie pojazdu jadącego z niską prędkością,
- napotkanie pojazdu o nietypowym kształcie,
- pojazd przejeżdża przez tunel lub jedzie w tunelu,
- pojazd jedzie w cieniu drzew z prześwietlającym słońcem,
- przeciążenie przestrzeni ładunkowej powoduje uniesienie przodu pojazdu,
- podążanie za pojazdem wjeżdżającym w zakręt/wyjeżdżającym z niego,
- nakładanie się torów jazdy z pojazdem poprzedzającym jest niewielkie,
- pokonywanie stromych zjazdów,
- płaska droga zaczyna się wznosić,
- ciągłe pokonywanie stromych podjazdów i zjazdów,
- jazda po krętej drodze,
- pojazd jadący z przodu gwałtownie hamuje,
- napotkanie pojazdu załadowanego przedmiotami wystającymi poza jego kontur,
- pojazd porusza się w ulewnym deszczu, gęstej mgłę, burzy śnieżnej,
- napotkanie pojazdu z wyższym podwoziem (np. ciężarówki),
- napotkanie specjalnie pomalowanych, zmodyfikowanych pojazdów lub przeszkód,
- zderzenia z pieszymi, pojazdami niezmotoryzowanymi lub zwierzętami,
- pojazd porusza się po nierównej drodze lub skomplikowanym odcinku drogi,
- pojazd pokonuje ostry zakręt,
- niskie natężenie światła w nocy, bezpośrednie światło słoneczne lub podświetlenie,
- pojazd jedzie po śliskiej drodze o niskiej przyczepności (z powodu lodu, śniegu, mokrej nawierzchni),
- na drodze są kałuże, powalone drzewa, inne przeszkody,
- dokonano modyfikacji konstrukcyjnych pojazdu, takich jak obniżenie nadwozia lub zmiana wymiarów nadwozia, które mogą obniżyć wydajność tempomatu adaptacyjnego lub spowodować awarię działania,
- aktywowano tryb przyczepy.

INTELIĞENTNY SYSTEM WSPARCIA KIEROWCY

Specjalne warunki jazdy

W następujących okolicznościach, jeśli ACC jest używany, kierowca powinien zwrócić szczególną uwagę na wybór odpowiedniej prędkości i przygotować się do podjęcia działań.

1. Podczas skręcania na skrzyżowaniu lub podążania za pojazdem wjeżdżającym w zakręt lub wyjeżdżającym z niego ACC może nie być w stanie wykryć pojazdu poprzedzającego na tym samym pasie lub może reagować na pojazd na innym pasie.

Uwaga: NIE używać tempomatu adaptacyjnego na rampach wjazdowych/wyjazdowych ani ostrych zakrętach.

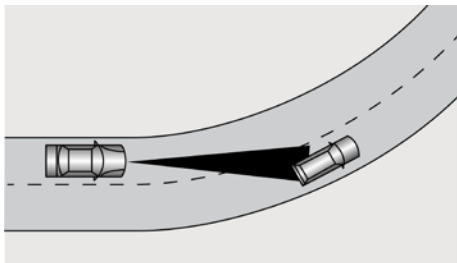
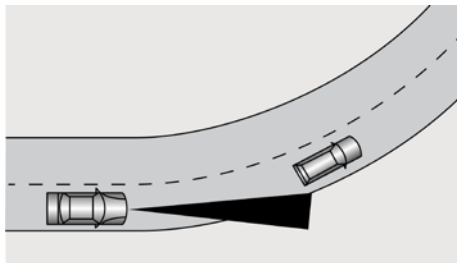

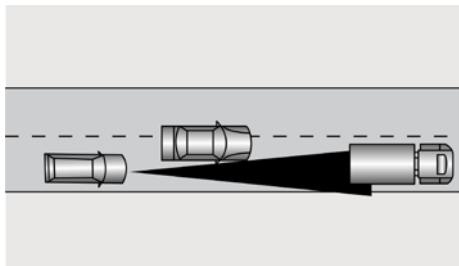

2. Jeśli pojazd poprzedzający zmieni pas ruchu, ale nie wjedzie całkowicie na pas docelowy, ACC może nie być w stanie wykryć pojazdu.

Jeśli pojazd jadący z przodu zmieni pas ruchu, ale nie zjedzie całkowicie z bieżącego pasa, ACC może stwierdzić, że pojazd poprzedzający już zjechał, i przyspieszyć.

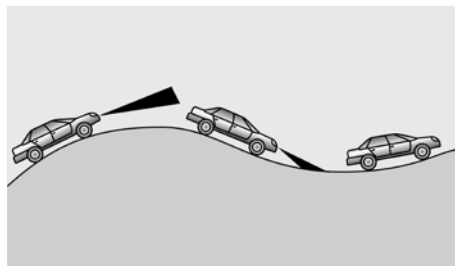

3. Podczas jazdy po drodze ze stromymi podjazdami i spadkami ACC nie może wykryć pojazdu na tym samym pasie ruchu, dlatego nie należy używać ACC.

INTELIĞENTNY SYSTEM WSPARCIA KIEROWCY

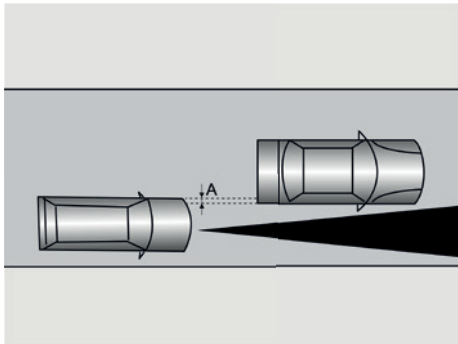

4. Podczas jazdy za poprzedzającym pojazdem o małej szerokości nadwozia (A) ACC może nie być w stanie wykryć pojazdu.

Uwaga: NIE używać tempomatu adaptacyjnego w następujących sytuacjach:

- podczas jazdy w złych warunkach pogodowych,
- gdy oświetlenie otoczenia jest niewystarczające, światło jest zbyt jasne lub oświetlenie pojazdu z przodu jest słabe,
- podczas jazdy po nierównej lub złej nawierzchni,
- w czasie przejazdu przez teren robót drogowych lub place budowy,
- na drogach o niskim współczynniku tarcia (szybka zmiana przyczepności opon może spowodować nadmierny poślizg kół).

Inteligentna asysta tempomatu*



Inteligentna asysta tempomatu (ICA) to funkcja pomocnicza, która wspomaga kierowcę, ale nie zastępuje go w prowadzeniu pojazdu. Ze względu na ograniczenia wykrywania i kontroli systemu podczas korzystania z funkcji inteligentnego tempomatu kierowca musi zawsze trzymać kierownicę, mieć świadomość otoczenia i w razie potrzeby korygować lub przejmować kontrolę nad kierownicą. W przeciwnym razie może dojść do wypadku lub obrażeń ciała.

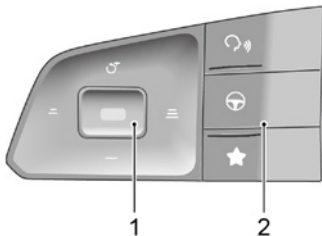

- 1. Przełącznik regulacji
- 2. Przełącznik pilota

Przełącznik funkcji znajduje się na wyświetlaczu systemu multimedialnego, a system można włączyć/wyłączyć w odpowiednim interfejsie wspomagania kierowcy.

Można to zrobić, gdy są spełnione następujące warunki:

- przełącznik ICA na wyświetlaczu multimedialnym jest włączony,
- system wykrywa linie pasa ruchu po obu stronach pojazdu,
- pojazd jest na biegu jazdy D.

Krótkie naciśnięcie przełącznika pilota aktywuje inteligentny tempomat. Inteligentny tempomat działa na podstawie adaptacyjnego tempomatu. Jeśli linie pasa ruchu z przodu z obu stron są wyraźne, system będzie pomagać pojazdowi w jeździe pomiędzy liniami. Przy niskich prędkościach, jeśli przed pojazdem znajdują się inne pojazdy, a linie pasa ruchu nie są wyraźne, system może pomóc pojazdowi w podążaniu śladem pojazdu znajdującego się przed nim.

Uwaga: gdy ACC jest aktywny i spełnione są powyższe warunki, inteligentny tempomat można aktywować bez naciskania przełącznika pilota.

INTELIENTNY SYSTEM WSPARCIA KIEROWCY

Gdy system wykryje, że kierowca nie kontrolował kierownicy przez określony czas, wyda ostrzeżenie.

Uwaga: kierowca powinien dostosować prędkość pojazdu i odległość za pojazdem poprzedzającym do widoczności, warunków pogodowych i drogowych. Inteligentny tempomat (ICA) nie reaguje na pieszych, zwierzęta, pojazdy nieruchome, pojazdy jadące w poprzek pasa ruchu ani na nadjeżdżające na tym samym pasie. Jeśli inteligentny tempomat nie jest w stanie wystarczająco zmniejszyć prędkości pojazdu, kierowca powinien wcisnąć pedał hamulca. Jeśli inny pojazd wjedzie na ten sam pas ruchu w warunkach dużego natężenia ruchu, system może nie zahamować w odpowiednim czasie, ponieważ wjeżdżający pojazd nie znajdzie się w jego zasięgu wykrywania i kierowca powinien sam nacisnąć hamulec.

Funkcja inteligentnej asysty tempomatu będzie ograniczona lub nie będzie działać, gdy:

- funkcja tempomatu adaptacyjnego jest ograniczona,
- prędkość pojazdu przekracza 155 km/h,
- kierowca włącza kierunkowskaz,
- kierowca gwałtownie wciska pedał przyspieszenia lub wykonuje awaryjne manewry kierownicą,

- system rozpoznaje, że kierowca nie manipuluje kierownicą przez pewien czas,
- system interweniuje w sterowanie, podczas gdy kierowca manipuluje kierownicą,
- linia pasa ruchu jest zbyt cienka, uszkodzona lub rozmyta,
- linie pasa ruchu się zmieniają, na przykład linie pasa ruchu zmieniają się na linie typu rybia łuska,
- występują uszkodzenia drogi (pofałdowania, wyboje),
- pasy z przodu się łączą (zamknięcie pasa),
- pojazd porusza się po łuku o małym promieniu krzywizny lub po zbyt wąskiej lub zbyt szerokiej drodze,
- pojazd właśnie wjechał na odcinek drogi z pasami ruchu lub minął odcinek drogi bez linii wyznaczających pasy ruchu,
- występują złożone warunki drogowe, takie jak skrzyżowania, skrzyżowania w kształcie litery T, podzielone lub połączone pasy ruchu oraz wygięte pasy ruchu,
- na drodze zalegają żwir, trawa, fragmenty drzew lub krawędzie dróg są wykonane z różnych materiałów,
- pojazd jest na biegu wstecznym,
- pojazd gwałtownie zmienia pas ruchu lub kołysze się na boki,

- podczas jazdy po torze pojazdu poprzedzającego promień skrętu pojazdu poprzedzającego jest zbyt mały,
- układ zapobiegający blokowaniu kół podczas hamowania (ABS) i system dynamicznej kontroli stabilności (SCS) są aktywowane,
- nastąpiła awaria układu zapobiegającego blokowaniu kół podczas hamowania (ABS), układu dynamicznej kontroli stabilności (SCS), elektrycznego układu wspomagania kierownicy (EPS) itp.,
- pojazd ciągnie przyczepę.

Zaleca się wyłączenie inteligentnego tempomatu w następujących sytuacjach:

- podczas jazdy w sportowym stylu,
- w złych warunkach pogodowych,
- na odcinkach o złej nawierzchni,
- w czasie przejazdu przez teren robót drogowych,
- podczas jazdy po stromej, krętej lub śliskiej drodze (np. zaśnieżonej lub oblodzonej, mokrej lub pokrytej kałużami),
- podczas jazdy w terenie lub po nieutwardzonej drodze.

WAŻNE

- W przypadkach gdy liczba pasów ruchu się zwiększa lub pasy ruchu się łączą, kierowca MUSI przejąć pełną kontrolę nad pojazdem.
- W obszarach, w których występują złożone warunki drogowe, takich jak skrzyżowania lub węzły drogowe z zatorami, kierowca MUSI przejąć pełną kontrolę.
- Kierowca MUSI być świadomy otoczenia i być w stanie przejąć pełną kontrolę nad pojazdem podczas korzystania z systemu wspomagania jazdy w korku, aby śledzić samochód z przodu, jeśli zajdzie taka potrzeba.

INTELIWENTNY SYSTEM WSPARCIA KIEROWCY

Inteligentne ostrzeżenie o przekroczeniu prędkości*



Inteligentny system wspomagania prędkości jest funkcją pomocniczą. Może wyświetlać nieprawidłową wartość ograniczenia prędkości lub brak wartości ograniczenia prędkości na zestawie wskaźników z powodu różnych czynników. W rezultacie prędkość pojazdu nie jest ograniczona w prawidłowym zakresie. Kierowca nadal musi przestrzegać ograniczeń prędkości w ruchu drogowym, a przekraczanie prędkości jest surowo zabronione.



*Przednia kamera nie rozpoznaje znaków ograniczenia prędkości namalowanych na powierzchni jezdni. Kierowca **MUSI** przestrzegać tych ograniczeń prędkości i odpowiednio ją dostosować.*

Interfejs ustawień inteligentnego alarmu przekroczenia prędkości znajduje się na wyświetlaczu systemu multimedialnego, a kierowca może włączyć lub wyłączyć system za pomocą przełącznika programowego na tym wyświetlaczu. Pojazd wykrywa znak ograniczenia prędkości (np. ) na poboczu drogi za pomocą przedniej kamery. Gdy prędkość pojazdu jest większa niż wartość ograniczenia prędkości na znaku ograniczenia prędkości, wskaźnik prędkości miga i jest emitowany sygnał dźwiękowy wzywający kierowcę do kontrolowania prędkości.

Po aktywowaniu inteligentnego ostrzeżenia o przekroczeniu prędkości wskaźnik znaku ograniczenia prędkości się zaświeci. Gdy pojazd minie pierwszy rozpoznany znak ograniczenia prędkości, wskaźnik znaku ograniczenia prędkości pokaże wartość ograniczenia prędkości w czasie rzeczywistym. Jeśli pojazd napotka znak ograniczenia prędkości z tą samą wartością ograniczenia prędkości, wartość ograniczenia prędkości na wskaźniku znaku ograniczenia prędkości nie zostanie zaktualizowana.

*Uwaga: jeśli pojazd zmieni pas ruchu, wykona skręt, zawróci na skrzyżowaniu lub zidentyfikuje anulowanie ograniczenia prędkości, pierwotna wartość ograniczenia prędkości na zestawie wskaźników może zostać zresetowana i wyświetlona jako „-” do momentu wykrycia nowego znaku ograniczenia prędkości. Jeśli warunki nie zostaną spełnione, pierwotna wartość ograniczenia prędkości zostanie zachowana i nie zostanie zresetowana. Kierowca **MUSI** przestrzegać tych ograniczeń prędkości i odpowiednio ją dostosowywać.*

Inteligentne ostrzeżenie o przekroczeniu prędkości może nie działać prawidłowo, gdy:

1. występują zakłócenia w wykrywaniu przez przednią kamerę,
2. pojazd porusza się z dużą prędkością,
3. znaki ograniczenia prędkości są zasłonięte przez drzewa na poboczu drogi, lód/mróz, śnieg, kurz itp. lub znaki ograniczenia prędkości są umieszczone nieprawidłowo albo uszkodzone,
4. na drodze lub poboczu znajduje się wiele znaków ograniczenia prędkości. Wtedy alarm przekroczenia prędkości zostanie wygenerowany zgodnie z najwyższą wartością ograniczenia prędkości.

WAŻNE

- Kamera może nieprawidłowo rozpoznawać znaki ograniczenia prędkości w warunkach słabego oświetlenia, złej pogody, niestandardowych lub zasłoniętych znaków ograniczenia prędkości lub z powodu ograniczeń własnych kamery, czyli rozpoznawania np. znaku ograniczenia masy jako znaku ograniczenia prędkości lub rozpoznawania znaku prędkości minimalnej jako znaku prędkości maksymalnej.
- Kamera nie może zidentyfikować tekstu umieszczonego pod znakiem ograniczenia prędkości, takiego jak: pas pomocniczy, 100 m za znakiem, szkoła, 7.00-10.00 itp. Kamera zidentyfikuje znak ograniczenia prędkości z tekstem jako normalny znak ograniczenia prędkości.
- Niektóre zdecydowane i gwałtowne ruchy kierowcą mogą zostać uznane przez system za zmianę pasa ruchu lub zawrócenie na skrzyżowaniu, co spowoduje skasowanie zidentyfikowanego ograniczenia prędkości.
- W przypadkach gdy znak ograniczenia prędkości zawiera kilka ograniczeń prędkości, kamera może nie identyfikować wszystkich ograniczeń prędkości.

System wspomagania ograniczenia prędkości*



System wspomagania ograniczenia prędkości jest jedynie funkcją pomocniczą. W przypadkach gdy znak ograniczenia prędkości nie jest znormalizowany lub kamera przednia jest zasłonięta, na zestawie wskaźników może być wyświetlana nieprawidłowa wartość ograniczenia prędkości lub nie być wyświetlana, a pojazd nie jest ograniczany w prawidłowym zakresie prędkości, więc kierowca nadal musi być odpowiedzialny za ocenę ograniczenia prędkości na drodze w czasie rzeczywistym.



Przednia kamera nie rozpoznaje znaków ograniczenia prędkości namalowanych na powierzchni jezdni. Kierowca **MUSI** przestrzegać tych ograniczeń prędkości i odpowiednio ją dostosowywać.

Interfejs ustawień systemu wspomagania ograniczeń prędkości znajduje się na wyświetlaczu systemu multimedialnego. Należy wejść do interfejsu ustawień pojazdu, znaleźć interfejs ustawień systemu wspomagania ograniczeń prędkości i wybrać tryb: inteligentny, ręczny, wyłączony.

1. Inteligentny: tj. inteligentne ograniczenie prędkości

Pojazd wykrywa przydrożne znaki ograniczenia prędkości (np.) za pomocą przedniej kamery i aktywnie ingeruje w kontrolę prędkości, aby utrzymać prędkość pojazdu w dozwolonym limicie prędkości.

2. Ręczny: tj. ręczne ograniczenie prędkości

Kierowca ustawia maksymalną prędkość za pomocą przycisku po lewej stronie kierownicy i aktywnie ingeruje w kontrolę prędkości, aby utrzymać prędkość pojazdu w dozwolonym limicie prędkości. Patrz „Ręczne ustawianie ograniczenia prędkości pojazdu”.

3. Wyłączony

Wyłączenie systemu wspomagania ograniczeń prędkości.

Uwaga: jeśli nie można wybrać trybu, należy sprawdzić, czy funkcja tempomatu na wyświetlaczu systemu multimedialnego jest wyłączona i spróbować ponownie.

Ręczne ustawianie ograniczenia prędkości pojazdu

Po włączeniu ręcznego ograniczenia prędkości docelowe ograniczenie prędkości można ustawić za pomocą przycisku po lewej stronie kierownicy w następujący sposób:

1. Gdy ręczne ograniczenie prędkości jest włączone, funkcja ręcznego ograniczenia prędkości przechodzi w stan czuwania, a wskaźnik systemu wspomagania ograniczenia prędkości na zestawie wskaźników zaświeci się na biało. Nacisnąć przycisk na przełączniku pilota (2 na następnej stronie), aby aktywować funkcję ręcznego ograniczenia prędkości, wskaźnik systemu wspomagania ograniczenia prędkości zaświeci się na niebiesko. Po pierwszym naciśnięciu przycisku przełącznika pilota, jeśli rzeczywista prędkość jest niższa niż 30 km/h, docelowy limit prędkości wyświetlany na wskaźniku systemu wspomagania ograniczenia prędkości będzie wynosił 30 km/h. Jeśli rzeczywista prędkość jest wyższa niż 30 km/h, aktualna prędkość zostanie zaokrąglona w górę do najbliższej wielokrotności liczby 5 jako docelowa wartość ograniczenia prędkości. Docelową wartość ograniczenia prędkości dla ręcznego ograniczenia prędkości można następnie dostosować, przesuwaną przełącznik regulacji prędkości w górę lub w dół (1 na następnej stronie). Docelowa wartość ograniczenia prędkości jest zwiększana lub zmniejszana o 5 km/h za każdym razem, gdy dźwignia zostanie na chwilę przesunięta w górę lub w dół. Wartość ograniczenia prędkości będzie się zmieniać w sposób ciągły o 5 km/h, gdy dźwignia zostanie przesunięta w górę/w dół i przytrzymana.
2. Po włączeniu ręcznego ograniczenia prędkości system będzie aktywnie ograniczał możliwość przekroczenia przez pojazd docelowego ograniczenia prędkości. Gdy rzeczywista prędkość pojazdu przekroczy docelowy limit prędkości ustawiony przez kierowcę, system będzie stopniowo redukować prędkość pojazdu poniżej limitu prędkości docelowej.
3. Gdy ręczne ograniczenie prędkości jest aktywne, kierowca może krótko nacisnąć przełącznik pilota (2 na następnej stronie), aby przywrócić system do trybu gotowości. Nacisnąć ponownie przełącznik pilota (2 na następnej stronie), aby przywrócić ręczne ograniczenie prędkości.
4. Gdy ręczne ograniczenie prędkości jest aktywne, ograniczenie prędkości można tymczasowo przekroczyć, naciskając mocno pedał przyspieszenia, a wskaźnik systemu wspomagania ograniczenia prędkości na zestawie wskaźników zaświeci się na niebiesko i zacznie migać.

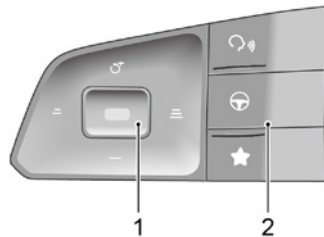
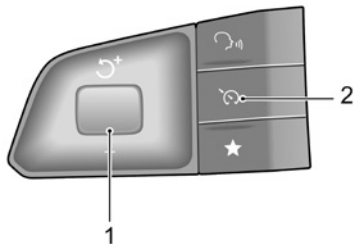

1. Przełącznik regulacji

2. Przełącznik pilota

Gdy inteligentne ograniczenie prędkości jest włączone, funkcja inteligentnego ograniczenia prędkości przechodzi w stan czuwania, a wskaźnik systemu wspomaganie ograniczenia prędkości na zestawie wskaźników świeci na biało. Nacisnąć przełącznik pilota (2), aby włączyć funkcję inteligentnego ograniczenia prędkości, a wskaźnik systemu wspomaganie ograniczenia prędkości zaświeci się na niebiesko. Gdy pojazd minie pierwszy rozpoznany znak ograniczenia prędkości, wskaźnik znaku ograniczenia prędkości pokaże wartość ograniczenia prędkości w czasie rzeczywistym. Jeśli pojazd rozpozna znak

ograniczenia prędkości z tą samą wartością ograniczenia prędkości, wartość ograniczenia prędkości na wskaźniku nie zostanie zaktualizowana.

Uwaga: jeśli pojazd zmieni pas ruchu, wykona skręt, zawróci na skrzyżowaniu lub zidentyfikuje anulowanie ograniczenia prędkości, pierwotna wartość ograniczenia prędkości na zestawie wskaźników może zostać zresetowana i będzie wyświetlana jako „-” do momentu wykrycia nowego znaku ograniczenia prędkości. Jeśli warunki nie zostaną spełnione, pierwotna wartość ograniczenia prędkości zostanie zachowana i nie będzie resetowana. Kierowca MUSI przestrzegać tych ograniczeń prędkości i ją dostosowywać.

Kierowca może tymczasowo wyłączyć system wspomagania ograniczenia prędkości, wykonując następujące czynności:

1. Mocno nacisnąć pedał przyspieszenia, aby tymczasowo przekroczyć limit ograniczenia prędkości.
2. Krótko nacisnąć przełącznik pilota (2 na poprzedniej stronie), aby tymczasowo wyłączyć funkcję systemu wspomagania ograniczenia prędkości. Wskaźnik systemu wspomagania ograniczenia prędkości na zestawie wskaźników zmieni kolor na biały (ciemny w trybie dziennym). Następnie ponownie krótko nacisnąć przełącznik pilota, aby wznowić funkcję systemu wspomagania ograniczenia prędkości.

Inteligentny system wspomagania ograniczenia prędkości może nie działać prawidłowo, gdy:

1. wydajność przedniej kamery jest zakłócona,
2. pojazd porusza się z dużą prędkością,
3. znaki ograniczenia prędkości są zasłaniane przez drzewa na poboczu drogi, lód/mróz, śnieg, kurz itp. lub znaki ograniczenia prędkości są umieszczone nieprawidłowo albo uszkodzone,
4. jest kilka znaków ograniczenia prędkości umieszczonych nad drogą lub na poboczu, wtedy kamera przednia może zidentyfikować tylko znaki ograniczenia prędkości dla pasa ruchu, na którym porusza się pojazd,
5. znaki ograniczenia prędkości są ustawione na rozwidleniach dróg, zakrętach i wjazdach/wyjazdach,
6. następuje zmiana pasa ruchu itp.

WAŻNE

- Kamera może nieprawidłowo rozpoznawać znaki ograniczenia prędkości w warunkach słabego oświetlenia, przy złej pogodzie, gdy znaki ograniczenia prędkości są niestandardowe lub zasłonięte, a także z powodu ograniczeń kamery, która nie rozpoznaje podobnych znaków (np. znak ograniczenia masy rozpoznaje jako znak ograniczenia prędkości lub znak prędkości minimalnej jako znak prędkości maksymalnej).
- Kamera nie może zidentyfikować tekstu umieszczonego pod znakiem ograniczenia prędkości, takiego jak: pas pomocniczy, 100 m za znakiem, szkoła, 7.00-10.00 itp. Kamera zidentyfikuje znak ograniczenia prędkości z tekstem jako normalny znak ograniczenia prędkości.
- Niektóre gwałtowne ruchy kierownicą mogą zostać uznane przez system za zmianę pasa ruchu lub zawrócenie na skrzyżowaniu, co spowoduje skasowanie zidentyfikowanych znaków ograniczenia prędkości.
- W przypadkach gdy znak ograniczenia prędkości zawiera kilka ograniczeń prędkości, kamera może nie identyfikować wszystkich ograniczeń prędkości.

Asystent utrzymania pasa ruchu*



System asystenta utrzymania pasa ruchu jest systemem pomocniczym, który zapewni wsparcie kierowcy. **NIE** zdejmuj to z kierowcy odpowiedzialności za bezpieczną jazdę. Decydując się na korzystanie z systemu asystenta utrzymania pasa ruchu, kierowca **MUSI** zawsze zwracać uwagę na otoczenie, trzymać kierownicę i być przygotowanym na przejęcie kontroli nad kierownicą. Niezachowanie ogólnej kontroli nad pojazdem może spowodować wypadek lub obrażenia ciała.



System asystenta pasa ruchu nie zawsze rozpozna linie pasa ruchu lub krawężniki. Czasami zła nawierzchnia drogi, niektóre struktury drogowe lub obiekty mogą być mylone z liniami pasa ruchu lub krawężnikami. W takich sytuacjach system asystenta utrzymania pasa ruchu musi zostać natychmiast wyłączony.

Przełącznik systemu asystenta utrzymania pasa ruchu (LKA) znajduje się na wyświetlaczu systemu multimedialnego. System można włączyć/wyłączyć w odpowiednim interfejsie wspomagania kierowcy, a tryb można wybrać.

Alarm

System wykrywa linie pasa ruchu przed pojazdem, gdy:

- funkcja jest włączona,
- prędkość pojazdu przekracza 60 km/h,
- linie pasa ruchu są wyraźne, a system wykrywa co najmniej jedną linię pasa ruchu.

Gdy koło będzie się zbliżało do linii pasa ruchu, system wyświetli ostrzeżenia przypominające kierowcy o konieczności korekty kierunku i prowadzenia pojazdu między liniami pasa. Funkcja zostanie wyłączona, gdy prędkość spadnie poniżej 55 km/h.

Asystent zmiany pasa ruchu

System wykrywa linie pasa ruchu przed pojazdem, gdy:

- funkcja jest włączona,
- prędkość pojazdu przekracza 60 km/h,
- linie pasa ruchu są wyraźne, a system wykrywa co najmniej jedną linię pasa ruchu.

INTELIWENTNY SYSTEM WSPARCIA KIEROWCY

Jeśli koła zaczynają wjeżdżać lub już wjechały na linię lub na krawężnik, lub pojazd zjechał z pasa ruchu i istnieje ryzyko kolizji z nadjeżdżającym pojazdem lub pojazdem zbliżającym się od tyłu na sąsiednim pasie, system pomoże kierowcy w utrzymaniu pojazdu w granicach linii pasa ruchu lub w uniknięciu sytuacji awaryjnej poprzez zastosowanie korekcyjnych interwencji kierownicy i ostrzeżeń. Jeśli pojazd zbyt szybko zjedzie z pasa ruchu, w tym samym czasie zostanie uruchomiona funkcja ostrzegania o niezamierzonej zmianie pasa ruchu. Funkcja zostanie wyłączona, gdy prędkość spadnie poniżej 55 km/h.

Awaryjne utrzymanie pasa ruchu

System wykorzystuje przednią kamerę do wykrywania pasów ruchu, krawężników i sąsiednich pasów. System zostanie aktywowany, gdy:

- funkcja jest włączona,
- prędkość pojazdu przekracza 60 km/h,
- linie pasa ruchu są wyraźne, a system wykrywa co najmniej jedną linię pasa ruchu.

Gdy koło jest bliskie przekroczenia linii pasa ruchu lub krawężnika lub pojazd zbliża się do sąsiedniego pasa ruchu i istnieje ryzyko kolizji, system zapewni kierowcy pomoc, utrzymując pojazd między liniami pasa ruchu lub krawężnikami

lub unikając niebezpiecznej sytuacji, stosując korekcyjną interwencję kierownicy i jednocześnie wyświetlając ostrzeżenie. Funkcja zostanie wyłączona, gdy prędkość pojazdu spadnie poniżej 55 km/h.

W przypadku kilku interwencji w określonym czasie i przy braku wykrycia wykonania jakiegokolwiek ruchu kierownicą przez kierowcę podczas interwencji, system wyświetli ostrzeżenia.

WAŻNE

- W przypadkach gdy liczba pasów ruchu się zwiększa lub pasy ruchu się łączą, kierowca MUSI przejąć pełną kontrolę nad pojazdem.
- W obszarach, w których występują złożone warunki drogowe, takich jak skrzyżowania lub węzły drogowe z zatorami, kierowca MUSI przejąć pełną kontrolę nad pojazdem.

System asystenta utrzymania pasa ruchu będzie ograniczony lub nie będzie działać w następujących sytuacjach:

- kierowca włącza kierunkowskaz z boku po drugiej stronie linii,
- kierowca włącza światła awaryjne,
- kierowca gwałtownie naciska pedał przyspieszenia, wykonuje awaryjne manewry kierownicą lub mocno naciska pedał hamulca,
- system rozpoznaje, że kierowca nie poruszył kierownicą przez pewien czas,
- podczas interwencji systemu kierowca manipuluje kierownicą,
- linia pasa ruchu jest zbyt cienka, uszkodzona lub rozmyta,
- prędkość pojazdu jest niższa niż 55 km/h lub jest zbyt wysoka,
- układ zapobiegający blokowaniu kół podczas hamowania (ABS) i system dynamicznej kontroli stabilności (SCS) są aktywowane,
- nastąpiła awaria układu zapobiegającego blokowaniu kół podczas hamowania (ABS), układu dynamicznej kontroli stabilności (SCS), elektrycznego układu wspomagania kierownicy (EPS) itp.,
- obiektyw kamery jest zasłonięty lub zaparowany, oszroniony, kamera nie może ustawić ostrości, nie można skalibrować kamery,
- kamera ma ograniczone pole widzenia z powodu złych warunków pogodowych (deszczu, śniegu, mgły), słabego światła słonecznego, odbłasków, zachlapania, oblodzenia przedniej szyby itp. lub z powodu awarii systemu,
- następują zmiany w podziale pasów ruchu, na przykład gdy pasy ruchu się rozdzielają lub łączą i podczas jazdy na rozwidleniach,
- pojazd jest trybie holowania,
- krawężniki są nieregularne lub uszkodzone,
- pojazd porusza się po łuku o małym promieniu krzywizny lub po zbyt wąskiej lub zbyt szerokiej drodze,
- pojazd właśnie wjechał na odcinek drogi z pasami ruchu lub minął odcinek drogi bez linii wyznaczających pasy ruchu,
- pojazd gwałtownie zmienia pas ruchu lub kołysze się na boki,
- pojazd nie jest na biegu jazdy D,
- podczas jazdy w nocy i przy słabym oświetleniu dodatkowym,
- podczas wjeżdżania i wyjeżdżania z tunelu (zbyt szybka zmiana natężenia światła).

INTELIŻENTNY SYSTEM WSPARCIA KIEROWCY

Zaleca się wyłączenie asystenta utrzymania pasa ruchu podczas:

- jazdy w sportowym stylu,
- jazdy w złych warunkach pogodowych,
- jazdy po drogach o złej nawierzchni,
- przejazdu przez teren robót drogowych.

Asystent zapobiegania kolizjom z przodu*

 Kierowca pozostaje odpowiedzialny za bezpieczeństwo całego procesu jazdy, nawet jeśli pojazd jest wyposażony w system zapobiegania kolizjom z przodu. Kierowca **MUSI** zachować pełną uwagę i jechać ostrożnie. Podobnie jak w przypadku wszystkich systemów wspomagających kierowcę, system zapobiegania kolizjom z przodu nie może zapobiec wypadkom ani uniknąć kolizji we wszystkich sytuacjach. Kierowca **MUSI** zawsze zachować kontrolę, aby uniknąć wypadków lub sytuacji awaryjnych.

 Hamowanie awaryjne podczas kontroli przez system zapobiegania kolizjom może spowodować obrażenia pasażerów. Dlatego należy jeździć ostrożnie, a wszyscy pasażerowie **MUSZĄ** zawsze zapinać pasy bezpieczeństwa.

 Należy się upewnić, że system zapobiegania kolizjom z przodu lub zapłon/układ zasilania pojazdu są wyłączone podczas holowania. Jeśli system zapobiegania zderzeniom czołowym jest włączony, gdy pojazd jest holowany, może to mieć negatywny wpływ na bezpieczeństwo pojazdu, pojazdu holującego i osób znajdujących się w pobliżu.

 Aby uniknąć wypadków, nigdy nie należy specjalnie testować funkcji systemu zapobiegania kolizjom z przodu.

Przełącznik asystenta zapobiegania kolizjom z przodu jest umieszczony na wyświetlaczu systemu multimedialnego. System można włączyć/wyłączyć, a tryb można wybrać w odpowiednim interfejsie wspomagania kierowcy.

Alarm

Gdy system wykryje ryzyko kolizji między pojazdem a pojazdem poprzedzającym na tym samym pasie lub kolizji z pieszymi, wyświetli ostrzeżenia, aby skłonić kierowcę do zwolnienia i zachowania bezpiecznej odległości od pojazdu poprzedzającego lub pieszych oraz bezpiecznej prędkości.

INTELIĞENTNY SYSTEM WSPARCIA KIEROWCY

Alert + hamowanie

Gdy system wykryje ryzyko kolizji między pojazdem a pojazdem poprzedzającym na bieżącym pasie ruchu lub kolizji z poruszającymi się pieszymi, uruchomi alarm ostrzegający kierowcę. Jeśli ryzyko kolizji jeszcze wzrośnie, wspomaganie hamowania zostanie uruchomione w celu uniknięcia kolizji lub złączenia jej skutków. Jeśli nagle ryzyko kolizji z przodu jest wysokie, hamulec może zostać uruchomiony bez ostrzeżenia. Jeśli pojazd zostanie zahamowany, pozostanie nieruchomy przez krótki czas, a następnie kontrola nad pojazdem zostanie przekazana kierowcy.

System automatycznie spowolni pojazd tylko wtedy, gdy spełnione zostaną następujące warunki:

- system dynamicznej kontroli stabilności (SCS) i system kontroli trakcji (TCS) są włączone i sprawne,
- pojazd jest na biegu jazdy D,
- poduszki powietrzne nie zostały uruchomione.

Uwaga: w niektórych przypadkach kierowca może nie przewidzieć konieczności hamowania i nie chce uruchamiać hamulców, gdy system zapobiegania kolizjom z przodu mocno hamuje. Kierowca może tymczasowo anulować tę operację, mocno naciskając pedał przyspieszenia po upewnieniu się, że jest to bezpieczne.









Działanie systemu wspomagania przy zderzeniu czołowym zostanie ograniczone lub system niepotrzebnie zahamuje pojazd w następujących sytuacjach:

- pojazd z przodu jedzie poprzecznie lub gwałtownie przecina drogę,
- pojazd jadący z przodu nie przestrzega zasad jazdy (np. jedzie w poprzek pasów ruchu) i parkowania (poprzecznie na drogach),
- pojazd poprzedzający nie znajduje się na tym samym pasie ruchu lub jest częściowo zasłonięty,
- pojazd poprzedzający jest niestandardowym pojazdem silnikowym (na przykład pojazdem zmodernizowanym),
- pojazd poprzedzający to pojazd z wysokim podwoziem,
- pojazd poprzedzający jest duży i znajduje się w bliskiej odległości (np. ciągnik, przyczepa, pojazd holowniczy, pojazd przewożący ziemię, śmieciarka),
- pojazd poprzedzający to środek transportu, który rzadko można zobaczyć na drodze (np. wóz konny, bryczka lub inny),
- trajektoria roweru, motocykla lub małego obiektu na kółkach (takiego jak walizki, wózki sklepowe lub wózki inwalidzkie) nagle się zmienia,
- kontur poprzedzającego pojazdu jest niewyraźny z powodu wody rozpylanej przez koła otaczających pojazdów,
- grupa ludzi lub pieszy znajdują się w cieniu drzewa lub w ciemności,
- przed pojazdem znajduje się zwierzę,
- na ziemi znajdują się przeszkody (takie jak blokada drogowa, taśmy odgradzające, duże kamienie, inne rozrzucone obiekty itp.),
- przed pojazdem znajdują się znaki drogowe, barierki, mosty, budynki itp.,
- pojazd jedzie po pochyłości, na odcinku wjazdu/zjazdu z mostu lub zakrętu,
- pojazd jest na biegu wstecznym,
- pojazd gwałtownie hamuje lub przyspiesza,
- pojazd poprzedzający nie włącza tylnych świateł podczas jazdy w nocy lub w tunelu,

INTELIENTNY SYSTEM WSPARCIA KIEROWCY

- podczas jazdy nocą oświetlenie uliczne miga nieregularnie lub intensywność światła nagle się zmienia,
- lampy tylne pojazdu poprzedzającego są w całości wykonane w technologii LED lub zostały przerobione,
- pieszy nie znajduje się bezpośrednio przed pojazdem lub nie jest w pełni widoczny,
- pieszy stoi prosto lub jest dzieckiem o niższym wzroście,
- pojazd porusza się w złych warunkach pogodowych, takich jak deszcz, śnieg, gęsta mgła, zamglenie itp.,
- pojazd jedzie drogą o niskim współczynniku przyczepności, pokrytą wodą, śniegiem lub lodem, co może łatwo uruchomić SCS,
- pojazd jedzie w górę lub dół zbocza lub krętą drogą itp.,
- detekcja przez przednią kamerę jest blokowana przez ciała obce (para wodna, szron, śnieg, ptasie odchody itp.) na przedniej szybie,
- pozycja przedniej kamery została przesunięta wskutek fizycznej manipulacji,
- aktywowano tryb przyczepy.

System wspomagania jazdy tyłem*

-  Funkcja wsparcia jazdy tyłem stanowi jedynie pomoc i NIE zastępuje uwagi kierowcy. Kierowca musi zawsze zachowywać kontrolę, obserwować otoczenie i prowadzić bezpiecznie.
-  Skuteczne możliwości rozpoznawania przez tylne czujniki mogą być ograniczone przez obiekty, takie jak przydrożne budynki, barierki ochronne, a także przez zmiany kąta nachylenia samochodu spowodowane dużym obciążeniem, warunki drogowe, takie jak zakręty lub wyboje, lub warunki pogodowe, takie jak śnieg i lód itp. Każdy z powyższych czynników może wywołać fałszywy alarm.
-  System wsparcia jazdy tyłem może nie zapewniać odpowiedniego ostrzeżenia o bardzo szybko zbliżających się pojazdach lub nie działać prawidłowo na zakrętach o małym promieniu.
-  System wsparcia jazdy tyłem nie będzie działał prawidłowo podczas holowania przyczepy lub przyczepy kempingowej.
-  Prawidłowe działanie czujników radarowych zostanie zakłócone, jeśli zostaną one źle ustawione z powodu uszkodzenia w wyniku wypadku. Może to spowodować automatyczne wyłączenie systemu.
-  Aby zapewnić prawidłowe działanie czujników radarowych, tylny zderzak powinien być wolny od śniegu i lodu i nie może być przykryty.
-  Użycie niezalecanych materiałów lub farb do naprawy tylnego zderzaka może mieć szkodliwy wpływ na działanie tylnych czujników. Należy używać tylko zalecanych materiałów.
-  Tylny zderzak może być malowany wyłącznie lakierem zatwierdzonym przez SAIC Motor, w przeciwnym razie działanie systemu może być ograniczone lub wadliwe.

INTELIŻENTNY SYSTEM WSPARCIA KIEROWCY

Włączanie/wyłączanie systemu

Włącznik systemu asystenta jazdy tyłem (RDA) jest przyciskiem ekranowym na wyświetlaczu systemu multimedialnego, a system lub jego podsystem można włączyć/wyłączyć na interfejsie ustawień systemu RDA.

Monitorowanie martwego pola

Krótkie wprowadzenie do funkcji

Asystent bezpieczeństwa strefy martwego pola obejmuje dwie funkcje aktywnego wspomaganie bezpieczeństwa: wykrywanie martwego pola (BSD) i asystenta zmiany pasa ruchu (LCA), które mają na celu alarmowanie kierowcy o pojazdach znajdujących się ukośnie z tyłu i z boku pojazdu i zapewniają pomoc w warunkach ruchu wielopasmowego ze współkierowaniem.

System wykrywania martwego pola (BSD) alarmuje o pojazdach znajdujących się w martwym polu widzenia pojazdu (1). Asystent zmiany pasa ruchu (LCA) alarmuje o szybko zbliżających się pojazdach na sąsiednich pasach ruchu (2), które mogą doprowadzić do kolizji.

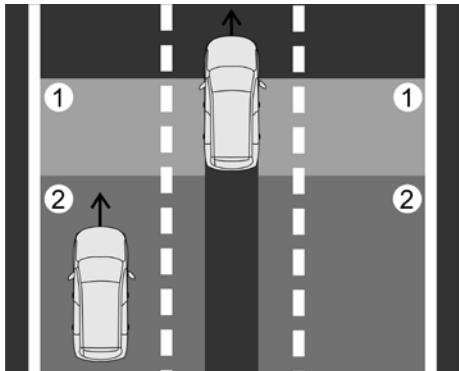

Tryb alarmu



Gdy podczas jazdy (z prędkością powyżej 15 km/h) system wykryje pojazd poruszający się w martwym polu lusterka wstecznego lub pojazd zbliżający się na sąsiednim pasie, zaświeci się lampka ostrzegawcza po odpowiedniej stronie. Jeśli kierunkowskaz po tej samej stronie jest włączony, lampka ostrzegawcza zacznie migać, ostrzegając kierowcę, że dalsza zmiana pasa jest niebezpieczna.

Uwaga: lampki ostrzegawcze się nie zaświecą, gdy podczas wyprzedzania prędkość pojazdu jest większa niż prędkość pojazdu przez niego wyprzedzanego, mimo że pojazd ten znajduje się w martwej strefie.

Ostrzeżenie o ruchu poprzecznym z tyłu

Krótkie wprowadzenie do funkcji

System ostrzegania o ruchu poprzecznego z tyłu obejmuje ostrzeżenie o ruchu poprzecznym z tyłu pojazdu (RCTA) i automatyczne hamowanie po wykryciu ruchu poprzecznego z tyłu pojazdu (RCTB).

Podczas cofania system ostrzegania o ruchu poprzecznym z tyłu pojazdu (RCTA) monitoruje pojazdy zbliżające się z lewej, prawej strony i z tyłu pojazdu za pomocą czujnika i emituje alarmy, gdy istnieje ryzyko kolizji podczas cofania. Automatyczne hamowanie po wykryciu ruchu poprzecznego z tyłu pojazdu (RCTB) jest rozszerzeniem funkcji ostrzegania o ruchu poprzecznym z tyłu pojazdu (RCTA). Oprócz wyemitowania alarmu system wykona hamowanie awaryjne, aby uniknąć kolizji, jeśli kierowca nie podejmie odpowiedniego działania.

INTELIGENTNY SYSTEM WSPARCIA KIEROWCY

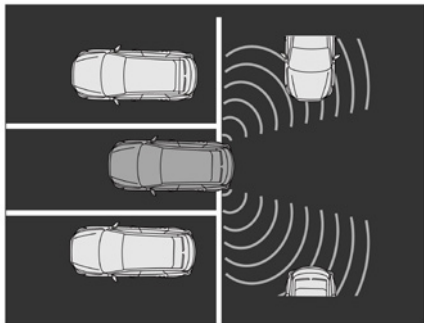

Tryb alarmu



W przypadku zagrożenia podczas cofania zaświeci się lampka ostrzegawcza po odpowiedniej stronie, a system wyemituje sygnał alarmowy. Jeśli kierowca nie podejmie środków bezpieczeństwa, system wykona hamowanie awaryjne.

INTELIĞENTNY SYSTEM WSPARCIA KIEROWCY

Ostrzeżenie przed kolizją z tyłu

Krótkie wprowadzenie do funkcji

Podczas jazdy, gdy inne pojazdy na tym samym pasie ruchu zbliżają się do pojazdu i stwarzają ryzyko kolizji, ostrzeżenie przed możliwością kolizji z tyłu (RCW) zaalarmuje kierowcę, a także pojazdy z tyłu, aby jechały bezpiecznie.

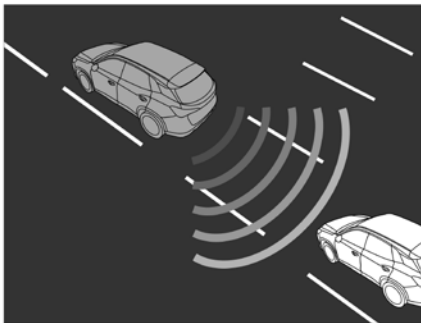

Tryb alarmu

W przypadku ryzyka kolizji tylny kierunkowskaz pojazdu miga, aby ostrzec pojazdy jadące z tyłu.

INTELIĞENTNY SYSTEM WSPARCIA KIEROWCY

Ostrzeżenie o otwartych drzwiach

Krótkie wprowadzenie do funkcji

Gdy pojazd jest unieruchomiony, system ostrzegania o otwartych drzwiach (DOW) za pomocą tylnego czujnika monitoruje pojazdy, rowerzystów lub pieszych oraz inne obiekty zbliżające się do pojazdu z tyłu i emituje alarmy, jeśli istnieje ryzyko, że otwarte drzwi mogą spowodować kolizję.

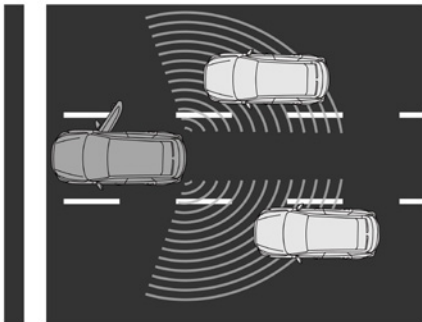

Tryb alarmu

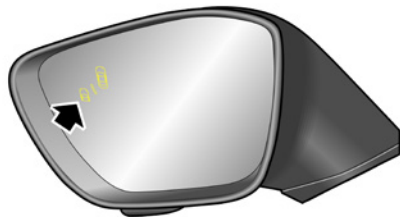

W razie ryzyka kolizji zaświeci się lampka ostrzegawcza w odpowiednim miejscu. W takim przypadku, jeśli otwieranie drzwi będzie kontynuowane, lampka ostrzegawcza będzie migać i rozlegnie się alarm dźwiękowy.

INTELIGENTNY SYSTEM WSPARCIA KIEROWCY

Ultradźwiękowy czujnik parkowania*

Wspomaganie parkowania z czujnikiem ultradźwiękowym



Zadaniem systemu wspomaganie parkowania jest jedynie pomoc kierowcy podczas parkowania! Czujniki ultradźwiękowe mogą nie być w stanie wykryć niektórych rodzajów przeszkód, np. wąskich słupków, małych obiektów blisko ziemi, obiektów nad klapą bagażnika i niektórych obiektów o powierzchniach nieodbijających światła.



Czujniki ultradźwiękowe należy czyścić z brudu, lodu i śniegu. Jeśli na powierzchni czujnika ultradźwiękowego gromadzą się osady, jego działanie może ulec pogorszeniu. Podczas mycia samochodu należy unikać kierowania strumienia wody pod wysokim ciśnieniem bezpośrednio na czujniki ultradźwiękowe z bliskiej odległości.

Wspomaganie parkowania tyłem

Czujniki ultradźwiękowe na tylnym zderzaku monitorują obszar za pojazdem w poszukiwaniu przeszkód. W przypadku wykrycia przeszkody system obliczy odległość do niej od tyłu pojazdu i przekaże komunikat kierowcy za pomocą dźwięków ostrzegawczych.

Wspomaganie parkowania przodem*

Niektóre modele mają również czujniki ultradźwiękowe umieszczone na przednim zderzaku, które monitorują obszar przed pojazdem w poszukiwaniu przeszkód. W przypadku wykrycia przeszkody system oblicza jej odległość od przodu pojazdu i przekazuje komunikat kierowcy za pomocą alarmu dźwiękowego.

Przełącznik wspomaganie parkowania*

Przełącznik wspomaganie parkowania można włączyć/wyłączyć ręcznie na ekranie systemu multimedialnego.

Gdy dźwignia zmiany biegów znajduje się w położeniu R, systemu wspomaganie parkowania nie można wyłączyć.

Działanie wspomaganie parkowania*

Wspomaganie parkowania tyłem

Wspomaganie parkowania tyłem włącza się automatycznie po wybraniu biegu R, a po jego wyłączeniu system zostanie natychmiast wyłączony. Po wybraniu biegu R system wspomaganie parkowania wyda krótki sygnał dźwiękowy informujący, że system działa prawidłowo. W przypadku wykrycia przeszkody z tyłu pojazdu system wyemituje alarmy ostrzegawcze.

INTELIGENTNY SYSTEM WSPARCIA KIEROWCY

Uwaga: jeśli po wybraniu biegu R przez trzy sekundy emitowany jest dłuższy, wyższy dźwięk, oznacza to usterkę systemu. W takim przypadku należy się zwrócić o pomoc do autoryzowanego serwisu MG.

System wspomagania parkowania przodem i tyłem*

System wspomagania parkowania przodem i tyłem można włączyć, wykonując następujące czynności:

- wybrać bieg R,
- włączyć przełącznik wspomagania parkowania.

System wspomagania parkowania przodem i tyłem wyłącza się gdy:

- dźwignia zmiany biegów zostanie przesunięta do położenia P,
- prędkość pojazdu przekracza 15 km/h.
- wyłączony zostaje przełącznik wspomaganie parkowania przodem i tyłem.

Po włączeniu funkcji wspomagania parkowania w przypadku wykrycia przeszkody emitowane są dźwięki o różnych częstotliwościach (mogą występować martwe strefy).

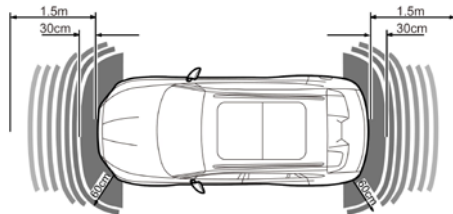

- Jeśli przeszkoda znajduje się w odległości 1,5 m od tylnego czujnika lub w zasięgu 60 cm od czujnika narożnego, włączy się dźwięk ostrzegawczy. Gdy samochód zbliży się do przeszkody, dźwięki ostrzegawcze są emitowane szybciej.
- Jeśli przeszkoda zostanie wykryta w promieniu 1,5 m z przodu lub w promieniu 60 cm w narożniku, włączy się dźwięk ostrzegawczy. Gdy samochód zbliży się do przeszkody, dźwięki ostrzegawcze są emitowane szybciej.

INTELIŻENTNY SYSTEM WSPARCIA KIEROWCY

- Gdy przeszkoda znajdzie się w odległości 30 cm od przedniego lub tylnego zderzaka, dźwięki ostrzegawcze zmienią się na sygnał ciągły.

System wspomagania cofania*



Zadaniem systemu kamer parkowania jest wspomaganie kierowcy podczas parkowania! Kamera ma ograniczone pole widzenia i nie może wykrywać przeszkód znajdujących się poza polem widzenia.

Niektóre modele mają kamerę parkowania zamontowaną między lewym i prawym oświetleniem tablicy rejestracyjnej na klapie bagażnika. Po wybraniu biegu R kamera wyświetli obraz tego, co znajduje się bezpośrednio za pojazdem. Obraz ten będzie wyświetlany na ekranie systemu multimedialnego.

INTELIĞENTNY SYSTEM WSPARCIA KIEROWCY

Kamera 360 stopni*



Zadaniem kamery 360° jest wspomaganie kierowcy podczas parkowania! Kamery mają ograniczone pole widzenia i nie mogą wykrywać przeszkód znajdujących się poza nim.



Chociaż wyświetlacz systemu multimedialnego może wyświetlać widok wokół pojazdu, należy zwracać uwagę na aktualne warunki drogowe w celu zapewnienia bezpieczeństwa jazdy.

Dzięki działającemu systemowi monitorowania 360 (AVM), interfejs wyświetlacza multimedialnego będzie pokazywał widok dookoła pojazdu, aby ułatwić obserwację otaczającego środowiska i uczynić środowisko jazdy znacznie bezpieczniejszym. Można dotykać przycisków na wyświetlaczu, aby wyświetlać obrazy z różnych perspektyw wokół pojazdu.

System monitorowania 360 (AVM) można uruchomić, wykonując następujące czynności:

- wybrać bieg R,
- kliknąć ikonę 360,
- ustawić opcje, takie jak podświetlanie kierunkowskazów przy niskiej prędkości, włączanie AVM przy uruchomieniu pojazdu itp., za pomocą wyświetlacza systemu multimedialnego

(konkretne nazwy funkcji i elementy funkcji zależą od rodzaju wyświetlacza). Po spełnieniu warunków aktywacji system monitorowania 360 (AVM) włącza się automatycznie.

Uwaga: gdy prędkość pojazdu przekroczy ustaloną wartość, system monitorowania 360 (AVM) automatycznie się wyłączy.

Uwaga: w niektórych modelach wartość prędkości automatycznego wyłączenia systemu AVM można ustawić na wyświetlaczu systemu multimedialnego.

Dynamiczne przezroczyste podwozie*

Funkcja dynamicznego przezroczystego podwozia polega na rejestracji z wyprzedzeniem obrazu nawierzchni drogi przez kamery podczas ruchu pojazdu, prezentowaniu efektu przezroczystości poprzez przetwarzanie techniczne, a następnie przesyłaniu do wyświetlacza systemu multimedialnego, dzięki czemu kierowca może wygodnie obserwować stan nawierzchni drogi.

Uwaga: dynamiczne przezroczyste podwozie nie rozpoznaje zmian, które mogą wystąpić w środowisku pod pojazdem, gdy jest on nieruchomy. Prosimy o ostrożną jazdę podczas korzystania z tego systemu w zależności od rzeczywistego środowiska, aby nie spowodować uszkodzenia pojazdu.

System monitorowania uwagi kierowcy*



System monitorowania uwagi kierowcy jest jedynie pomocniczym narzędziem prowadzenia pojazdu. W każdej sytuacji kierowca powinien być odpowiedzialny za bezpieczeństwo pojazdu. Zmęczenie i rozproszenie uwagi podczas jazdy są niepożądane, dlatego należy zawsze być skoncentrowanym i jeździć ostrożnie.

Kamera systemu monitorowania uwagi kierowcy znajduje się na panelu tapicerki słupka A.

Uwaga: nie zasłaniać obszaru kamery, w przeciwnym razie system nie będzie działał prawidłowo.

Uwaga:

- Kamerę należy kontrolować i utrzymywać w czystości, aby zawsze mieć pewność, że system monitorowania działa prawidłowo.
- Do czyszczenia kamery nie wolno używać ostrych ani ściernych przedmiotów.
- Nie wolno stukać w kamerę.

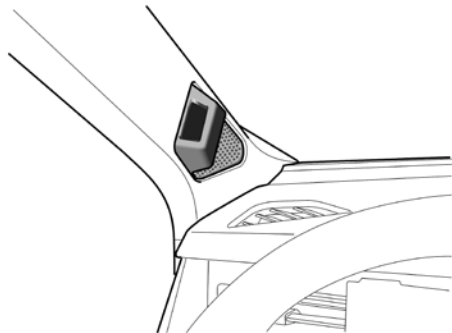

System monitorowania uwagi kierowcy może rozpoznawać zmęczenie, rozkojarzenie i inne stany za pomocą kamery i ostrzegać kierowcę na podstawie zidentyfikowanych oznak zmęczenia i dekoncentracji.

Monitorowanie uwagi kierowcy można ustawić na ekranie wyświetlacza systemu multimedialnego.

Uwaga: system monitorowania uwagi kierowcy identyfikuje zmęczenie i rozkojarzenie głównie na podstawie ziewania i zamkniętych oczu.

INTELIŻENTNY SYSTEM WSPARCIA KIEROWCY

Uwaga: system monitoruje stan zmęczenia i wymaga jazdy z prędkością powyżej 8 kilometrów na godzinę; aby uruchomić monit. Monitorowanie rozproszenia uwagi wymaga prędkości pojazdu co najmniej 15 kilometrów na godzinę, aby uruchomić monit.

Reagowanie na sytuacje awaryjne na drodze

<i>Urządzenia ostrzegające o zagrożeniach</i>	<i>272</i>
<i>Rozruch awaryjny</i>	<i>273</i>
<i>System pomocy w nagłych wypadkach eCall SOS*</i>	<i>276</i>
<i>Pomoc drogowa</i>	<i>278</i>
<i>Naprawa opon</i>	<i>282</i>
<i>Wymiana koła</i>	<i>286</i>

REAGOWANIE NA SYTUACJE AWARYJNE NA DRODZE

Urządzenia ostrzegające o zagrożeniach

Trójkąt ostrzegawczy

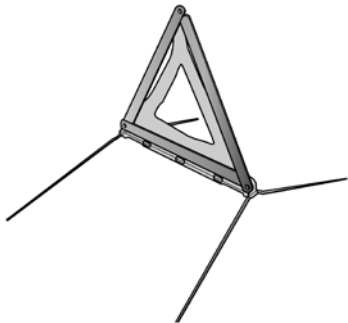

Trójkąt ostrzegawczy jest przechowywany w bagażniku.

W przypadku konieczności zatrzymania samochodu na drodze w sytuacji awaryjnej, należy umieścić trójkąt ostrzegawczy w odległości 50-150 metrów za samochodem, jeśli to możliwe, i włączyć przycisk świateł awaryjnych, aby ostrzec innych użytkowników drogi o swojej pozycji.

REAGOWANIE NA SYTUACJE AWARYJNE NA DRODZE

Rozruch awaryjny

- ⚠ **NIE** należy próbować uruchamiać pojazdu poprzez pchanie ani holowanie.
- ⚠ Trzeba się upewnić, że oba akumulatory mają takie samo napięcie znamionowe (12 V), a kable rozruchowe są dopuszczone do użytku z 12-woltowymi akumulatorami samochodowymi.
- ⚠ Należy zadbać, aby w przedniej komorze nie występowały iskry ani otwarty płomień.
- ⚠ Należy się upewnić, że kable rozruchowe są dobrze podłączone i nie dotykają się nawzajem ani innych ruchomych części, w przeciwnym razie może dochodzić do iskrzenia, pożaru lub wybuchu.

W przypadku niskiego poziomu naładowania akumulatora pojazd można uruchomić za pomocą kabla rozruchowego, podłączając akumulator innego pojazdu lub podłączając akumulator zewnątrz.

Typ A – akumulator w bagażniku

- ⚠ Podczas rozruchu awaryjnego należy użyć dodatniego bieguna akumulatora jako dodatniego punktu rozruchu, gdy można otworzyć klapę bagażnika. Jeśli nie można jej otworzyć, otworzyć skrzynkę bezpieczników w przedniej komorze, a zacisk pokazany na ilustracji może być użyty jako dodatni punkt rozruchu.

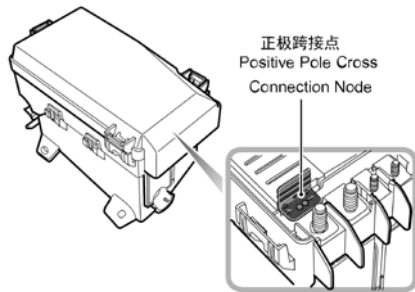

REAGOWANIE NA SYTUACJE AWARYJNE NA DRODZE

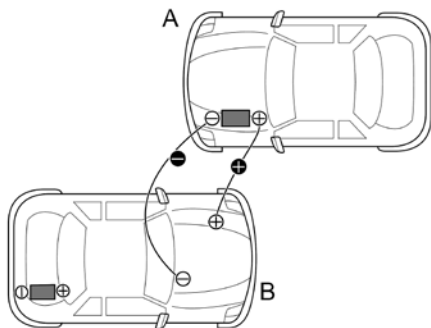

Typ B – akumulator w przedniej komorze

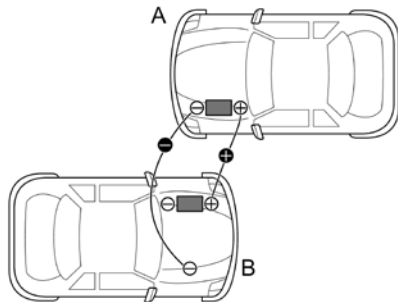

Wyłączyć przełącznik Start i wszystkie urządzenia elektryczne w pojeździe, a następnie postępować zgodnie z poniższymi instrukcjami:

1. Podłączyć czerwony kabel rozruchowy od dodatniego (+) zacisku pojazdu zasilającego A do dodatniego (+) zacisku pojazdu z wyczerpanym akumulatorem B (typ A) lub dodatniego (+) zacisku akumulatora (typ B). Podłączyć czarny kabel rozruchowy od ujemnego (-) zacisku akumulatora dawcy

REAGOWANIE NA SYTUACJE AWARYJNE NA DRODZE

(A) do dobrego uziemienia (na przykład mocowanie silnika lub niepomalowana powierzchnia) na unieruchomionym pojeździe (B) i starać się trzymać go z dala od akumulatora oraz omijać przewody paliwowe i hamulcowe.

2. Uruchomić pojazd dawcy i pozwolić mu pracować na biegu jałowym przez kilka minut.
3. Uruchomić unieruchomionym pojazd. Jeśli unieruchomiony pojazd nie uruchomi się po kilku próbach, może wymagać naprawy. W celu przeprowadzenia naprawy należy się skontaktować z lokalnym autoryzowanym serwisem MG.
4. Po normalnym uruchomieniu obu pojazdów wyłączyć przełącznik Start w pojeździe dawcy.
5. Odłączyć kable rozruchowe. Odłączanie kabli należy przeprowadzać w odwrotnej kolejności do ich podłączenia, tj. **NAJPIERW** odłączyć czarny kabel ujemny od punktu uziemienia w unieruchomionym pojeździe.

WAŻNE

Przed zdjęciem kabla rozruchowego nie należy uruchamiać żadnych urządzeń elektrycznych pojazdu o niskim poborze mocy.

Uwaga: zaleca się wyłączenie świateł, klimatyzacji i innych urządzeń po uruchomieniu unieruchomionego pojazdu i pozostawienie pracującego pojazdu przez 1-2 godziny w celu naładowania akumulatora. Jeśli akumulator jest w pełni naładowany, a pojazdu nadal nie można normalnie uruchomić, należy się skontaktować z autoryzowanym serwisem MG w celu wykonania czynności serwisowych.

REAGOWANIE NA SYTUACJE AWARYJNE NA DRODZE

System pomocy w nagłych wypadkach eCall SOS*

Usługa eCall SOS jest usługą użyteczności publicznej i jest dostępna bezpłatnie. Centrum powiadamiania ratunkowego nawiąże komunikację głosową z osobami znajdującymi się w pojeździe w celu rozpoznania zakresu sytuacji awaryjnej i wymaganej pomocy. Następujące informacje o pojeździe zostaną przesłane do centrum powiadamiania ratunkowego, aby można było wysłać odpowiednie służby ratunkowe na podstawie lokalizacji pojazdu.

- Aktualny czas, lokalizacja i kierunek podróży
- Typ paliwa pojazdu
- Numer identyfikacji pojazdu (VIN)
- Czy połączenie zostało zainicjowane automatycznie, czy ręcznie
- Kategoria pojazdu
- Liczba pasażerów

System ten zapewni bezpieczną ochronę danych osobowych użytkownika. Został on zaprojektowany tak, że nie można ich śledzić, a inne systemy zewnętrzne nie są w stanie uzyskać do nich dostępu. Po uruchomieniu system eCall będzie przekazywał informacje wyłącznie do odpowiednich punktów przyjmowania

zgłoszeń o wypadkach, wyznaczonych przez władze publiczne kraju, na którego terytorium się znajdują. Służby ratunkowe odbiorą i przetworzą dane z połączenia alarmowego. System zachowa dane lokalnie przez 13 godzin od uruchomienia.

Użytkownik ma prawo dostępu do informacji o danych przechowywanych w tym systemie oraz do żądania sprostowania, usunięcia lub zablokowania informacji o danych, które nie spełniają wymogów prawnych. W razie podejrzenia naruszenia przepisów o danych osobowych, można złożyć skargę do właściwego organu ochrony danych.

W razie wypadku system pomocy w nagłych wypadkach eCall SOS może zostać uruchomiony ręcznie lub, w poważnych przypadkach, automatycznie po wykryciu przez czujniki pojazdu. Nacisnąć przycisk SOS na konsoli górnej przez 1 sekundę, aby ręcznie aktywować połączenie ze służbami ratunkowymi. Po uruchomieniu systemu eCall rozlegnie się pojedynczy sygnał dźwiękowy, a na zestawie wskaźników pojazdu i w systemie multimedialnym zostanie wyświetlony komunikat. System multimedialny zostanie wyciszony podczas połączenia ze służbami ratunkowymi. Ręcznie nawiązanie połączenia ze służbami ratunkowymi można anulować poprzez ponowne naciśnięcie i zwolnienie przycisku SOS w ciągu 5 sekund od pierwszego naciśnięcia.

REAGOWANIE NA SYTUACJE AWARYJNE NA DRODZE

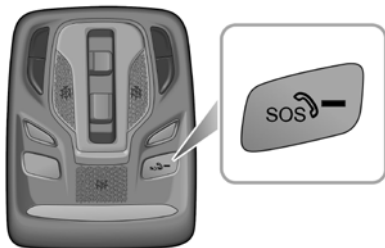
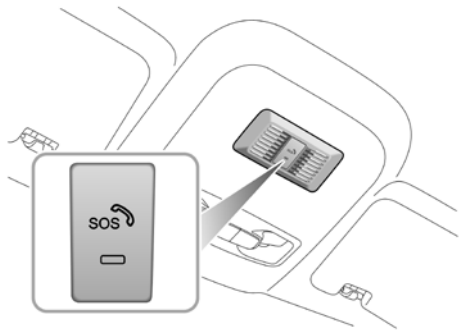

System połączeń alarmowych (eCall) wykona autotest gdy przełącznik Start znajduje się w pozycji WŁĄCZONY/JAZDA/GOTOWY. Wskaźnik stanu LED na przycisku SOS zaświeci się, jeśli nie występują żadne usterki systemu. Wskaźnik stanu LED zgaśnie lub pozostanie włączony po okresie powolnego migania w przypadku wykrycia usterki. Odpowiedni komunikat o błędzie zostanie wyświetlony na zestawie wskaźników.

Uwaga: funkcja połączenia alarmowego eCall SOS zależy od zasięgu sieci komórkowej, a lokalizacja pojazdu może mieć wpływ na prawidłowe korzystanie z tej funkcji.

REAGOWANIE NA SYTUACJE AWARYJNE NA DRODZE

Pomoc drogowa

Holowanie pojazdu

 Nie holować pojazdu, gdy którekolwiek z kół styka się z nawierzchnią drogi, aby uniknąć uszkodzenia przekładni napędu elektrycznego. Gdy konieczne jest tymczasowe przepchanie lub odholowanie pojazdu z obszaru niebezpiecznej sytuacji lub na lawetę, prędkość nie może przekraczać 5 km/h (3 mph), a czas 3 minut.

 Podczas pchania lub holowania pojazdu pas bezpieczeństwa po stronie kierowcy należy włożyć do zapięcia i pozostawić w stanie włożonym, skrzynia biegów powinna być ustawiona w położeniu neutralnym, a hamulec postojowy musi być wyłączony, w przeciwnym razie pojazd może zostać uszkodzony.

Hak holowniczy

 Nie używać skręconej liny holowniczej, ponieważ ucho holownicze może się odkręcić.

REAGOWANIE NA SYTUACJE AWARYJNE NA DRODZE

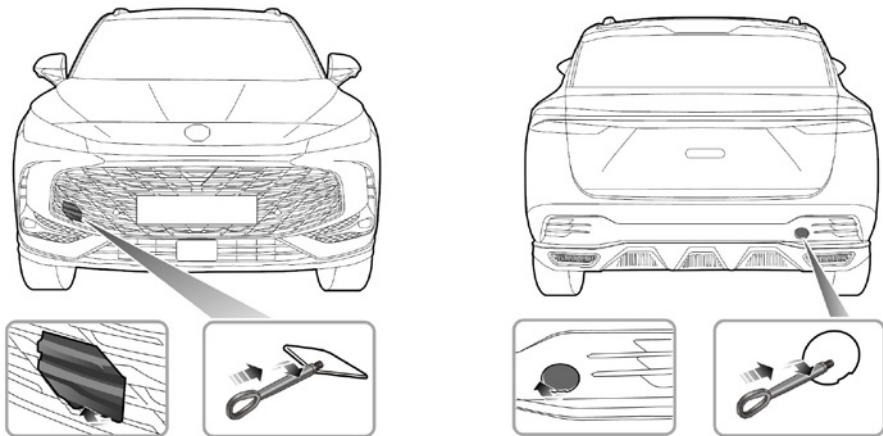

Pojazd jest wyposażony w dwa ucha holownicze (umieszczone z przodu i z tyłu pojazdu), które służą do montażu haka holowniczego. Zestaw narzędzi jest umieszczony pod podłogą przestrzeni ładunkowej. Aby zamontować hak holowniczy, należy zdjąć małą pokrywę ze zderzaka. Podczas demontażu należy nacisnąć lewą stronę przedniej małej pokrywy, aby odchyliła się do góry, a następnie zdjąć

REAGOWANIE NA SYTUACJE AWARYJNE NA DRODZE

ją w pokazanym kierunku. Tylną małą pokrywę można otworzyć, podważając ją w pokazanym kierunku. Następnie przykręcić hak holowniczy przez mały otwór do gwintowanego otworu w belce zderzaka (patrz ilustracja). Należy się upewnić, że hak holowniczy jest dobrze dokręcony!

Uwaga: zdejmowana pokrywa jest przymocowana do zderzaka za pomocą linki z tworzywa.

Haki holownicze mogą być używane do holowania pojazdu w razie awarii lub wypadku. Nie są one jednak przeznaczone do holowania innych pojazdów. Pojazd można holować za pomocą liny holowniczej, ale zalecane jest użycie belki holowniczej.

Holowanie



Podczas holowania NIE należy gwałtownie przyspieszać ani hamować, ponieważ może to spowodować wypadek.

Podwieszane holowanie

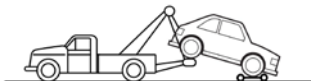

Podwieszane holowanie to najlepsza metoda odholowania pojazdu. Koła napędowe powinny być zawieszane nad ziemią, w przeciwnym razie może dojść do uszkodzenia skrzyni biegów. Zwolnić hamulec postojowy, włączyć światła awaryjne, jeśli w pojeździe nie ma pasażera.

REAGOWANIE NA SYTUACJE AWARYJNE NA DRODZE

W przypadku holowania pojazdu z tylnymi kołami na ziemi należy zwolnić hamulec postojowy.

Transport pojazdu

Jeśli pojazd musi zostać przetransportowany, zalecany jest specjalny środek transportu. Należy zabezpieczyć pojazd na lawecie w następujący sposób:

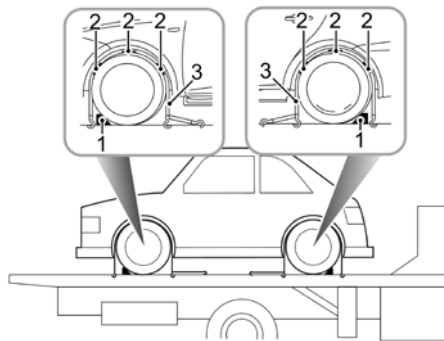

1. Zaciągnąć hamulec ręczny i włączyć bieg P.
2. Założyć kliny pod koła (1), jak pokazano na rysunku, a następnie umieścić gumowe bloki antypoślizgowe (2) wokół obwodu opony.
3. Zamontować pasy mocujące (3) wokół kół i przymocować do przyczepy. Dociągnąć pasy, aż pojazd będzie bezpiecznie zamocowany.

REAGOWANIE NA SYTUACJE AWARYJNE NA DRODZE

Naprawa opon

Narzędzia do naprawy opon*

Narzędzie do naprawy opon jest umieszczone pod wykładziną bagażnika i można je wyjąć, podnosząc wykładzinę bagażnika za pomocą paska do podnoszenia.

Identyfikacja narzędzi

(w tym narzędzia do naprawy opon)*

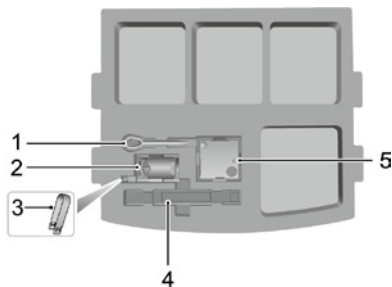

1. Hak holowniczy
2. Kompresor elektryczny
3. Zacisk do zdejmowania nakładek na śruby

4. Trójkąt ostrzegawczy

5. Płyn naprawczy

Identyfikacja narzędzi

(w tym narzędzia do naprawy opon)*

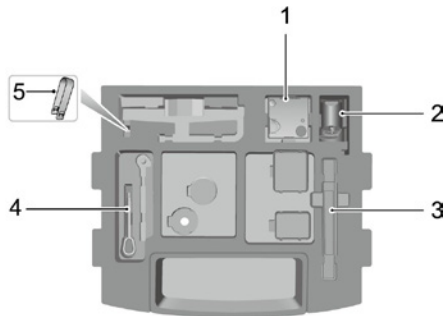

1. Płyn naprawczy

2. Kompresor elektryczny

3. Trójkąt ostrzegawczy

4. Hak holowniczy

5. Zacisk do zdejmowania nakładek na śruby

REAGOWANIE NA SYTUACJE AWARYJNE NA DRODZE

1. Zdjąć naklejkę znajdującą się w dolnej części zbiornika płynu naprawczego i przymocować ją do kierownicy, aby przypominała kierowcy o nieprzekraczaniu prędkości 80 km/h.

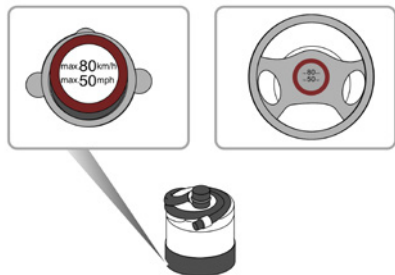

2. Podłączyć wąż powietrza elektrycznej pompki do zbiornika płynu naprawczego. Nałożyć odwrócony zbiornik płynu naprawczego na gniazdo elektrycznej pompki. Zdjąć zaślepkę zaworu uszkodzonej opony i podłączyć złącze węża zbiornika płynu naprawczego do zaworu opony. Upewnić się, że wyłącznik zasilania elektrycznej pompki jest wyłączony (tj. nacisnąć przycisk „o”), podłączyć wtyczkę elektrycznej pompki do gniazda zasilania 12V i włączyć zasilanie pojazdu.



Uwaga: aby uniknąć nadmiernego rozładowania akumulatora uruchomić pojazd.

3. Włączyć przełącznik zasilania elektrycznej pompki (tj. nacisnąć przycisk „-”), aby rozpocząć pompowanie uszczelnacza do opony. Zbiornik płynu naprawczego opróżni się po około 30 sekundach. Opona powinna osiągnąć wymagane ciśnienie w ciągu 5 lub 10 minut.

REAGOWANIE NA SYTUACJE AWARYJNE NA DRODZE

Uwaga: po rozpoczęciu pracy manometr pompki powietrza może na krótko wskazywać do 600 kPa (tj. 6 barów), po czym ciśnienie powróci do normalnego poziomu.

4. Po osiągnięciu wymaganego ciśnienia należy wyłączyć elektryczną pompkę powietrza (tj. nacisnąć przycisk „o”).

Uwaga: jeśli nie można osiągnąć wymaganego ciśnienia w ciągu 10 minut, należy odłączyć sprężarkę, przejechać pojazdem około 10 metrów do przodu lub do tyłu, aby umożliwić rozprowadzenie uszczelniacza w oponie. Jeśli nadal nie można osiągnąć wymaganego ciśnienia, opona jest poważnie uszkodzona i należy się zwrócić do pomocy drogowej lub autoryzowanego serwisu MG.

Uwaga: kolejna praca elektrycznej pompki przez ponad 10 minut może spowodować uszkodzenie sprężarki.

5. Wyjąć zbiornik płynu naprawczego z gniazda i odłączyć przewód zbiornika od zaworu opony. Następnie wyjąć wtyczkę elektrycznej pompy powietrza z gniazda zasilania 12V i umieścić zestaw do naprawy opon w schowku.

6. Po zakończeniu powyższych czynności należy jechać samochodem przez 1 minutę, aby umożliwić równomierne rozłożenie uszczelniacza w oponie, przy prędkości pojazdu nieprzekraczającej 80 km/h i odległości nieprzekraczającej

5 km. Następnie należy się zatrzymać w bezpiecznym miejscu i ponownie sprawdzić ciśnienie w oponach.

Jeśli ciśnienie w oponie jest niższe niż 80 kPa (0,8 bara), oznacza to, że opona jest poważnie uszkodzona i nie nadaje się do naprawy. W celu naprawy należy skontaktować się z autoryzowanym serwisem SAIC New Energy Vehicles.

Jeśli ciśnienie w oponie wynosi od 80 kPa (0,8 bara) do podanego ciśnienia, należy napompować oponę za pomocą elektrycznej pompki, aż do osiągnięcia podanego ciśnienia. Powtórzyć krok 6.

Jeśli ciśnienie w oponie jest równe podanemu, można kontynuować jazdę, ale prędkość pojazdu nie może przekraczać 80 km/h, a trasa nie może przekraczać 200 km.

Uwaga: NIE WOLNO usuwać z opony ciał obcych (np. śrub, gwoździ itp.). System naprawy opon może być używany tylko wtedy, gdy ciało obce znajduje się w rzeźbie bieżnika (A), NIE WOLNO podejmować prób naprawy, gdy uszkodzona jest ściana boczna opony (B).

REAGOWANIE NA SYTUACJE AWARYJNE NA DRODZE

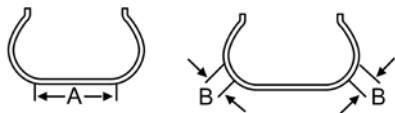

REAGOWANIE NA SYTUACJE AWARYJNE NA DRODZE

Wymiana koła

Koło zapasowe*

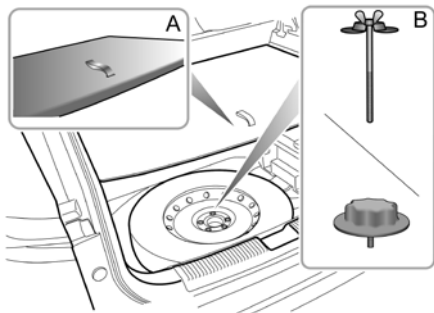

3. złożyć tylne siedzenia i zdjąć płytę podtrzymującą wykładzinę,
4. odłączyć ujemny przewód akumulatora i złącze wiązki przewodów głośnika w bagażniku (jeśli jest), odkręcić śrubę mocującą koło zapasowe (B) i wyjąć koło zapasowe z bagażnika.

Uwaga: pojazd jest wyposażony w koło zapasowe zajmujące niewielką ilość miejsca.

Koło zapasowe i narzędzia można zdemontować w następujący sposób:

1. podnieść wykładzinę w bagażniku za pomocą paska do podnoszenia (A),
2. wyjąć podnośnik itp. z płyty nośnej dywanika,

REAGOWANIE NA SYTUACJE AWARYJNE NA DRODZE

Narzędzia (w tym narzędzia do wymiany koła*)

Narzędzia są rozmieszczone w płycie nośnej dywanika, jak pokazano poniżej:

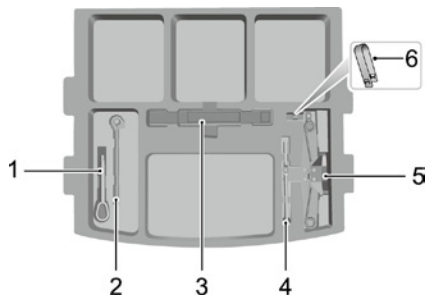

1. Hak holowniczy
2. Uchwyt podnośnika
3. Trójkąt ostrzegawczy
4. Klucz do śrub kół
5. Podnośnik
6. Zacisk do zdejmowania nakładek na śruby

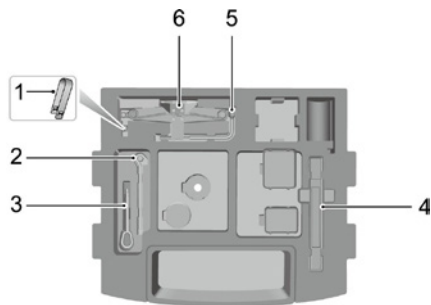

1. Zacisk do zdejmowania nakładek na śruby
2. Uchwyt podnośnika
3. Hak holowniczy
4. Trójkąt ostrzegawczy
5. Klucz do śrub kół
6. Podnośnik

REAGOWANIE NA SYTUACJE AWARYJNE NA DRODZE

Wymiana koła

Jeśli konieczna jest wymiana koła podczas podróży, należy w miarę możliwości wybrać bezpieczne miejsce postoju z dala od głównej drogi. Pasażerowie powinni zawsze wysiąść z samochodu i czekać w bezpiecznym miejscu, z dala od innych uczestników ruchu.

Włączyć światła awaryjne i założyć kamizelkę odblaskową. Jeśli to możliwe, należy umieścić trójkąt ostrzegawczy w odległości 50-150 metrów za pojazdem jako ostrzeżenie dla innych kierowców.

Przed wymianą koła należy się upewnić, że przednie koła są ustawione w pozycji do jazdy na wprost. Zaciągnąć hamulec postojowy i wrzucić bieg P. Ustawić przełącznik Start w pozycji wyłączonej.

Pozycjonowanie podnośnika



NIE WOLNO pracować pod samochodem z podnośnikiem do wymiany kół jako jedynym środkiem podparcia. Podnośnik jest przeznaczony wyłącznie do wymiany kół!



NIGDY nie należy podnosić samochodu, podpierając go w innych miejscach niż wskazane punkty podparcia rekomendowane przez producenta, w przeciwnym razie może dojść do poważnych uszkodzeń.



Należy unikać uszkodzeń części podwozia, zwłaszcza gorących elementów układu wydechowego.

Ustawić podnośnik na twardym, równym podłożu pod punktem podnoszenia znajdującym się najbliżej demontowanego koła. Obracając ręcznie uchwyt podnośnika, wyregulować podnośnik, aż głowica podnośnika będzie ściśle przylegać do kołnierza nadwozia.

REAGOWANIE NA SYTUACJE AWARYJNE NA DRODZE

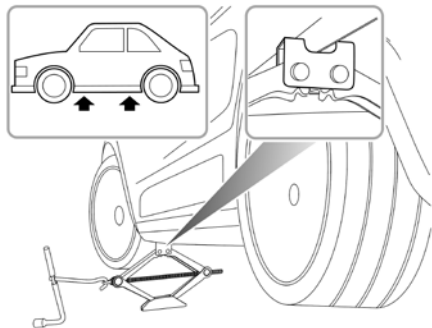

Upewnić się, że podstawa podnośnika jest w pełnym kontakcie z równym podłożem.

WAŻNE

- Upewnić się, że podnośnik jest ustawiony na twardym, równym podłożu.
- Jeśli pojazd musi zostać zaparkowany na wzniesieniu, należy umieścić kliny przed i za pozostałymi trzema kołami, aby zapobiec przemieszczaniu się pojazdu.

Montaż koła zapasowego

- ⚠ Należy regularnie sprawdzać ciśnienie w oponie koła zapasowego, ponieważ może ono być zbyt niskie z powodu długiego okresu nieużywania. Zawsze sprawdzać ciśnienie w oponie po wymianie koła.
- ⚠ Po wymianie koła śruby koła należy dokręcić do określonego momentu obrotowego (140-150 Nm).

1. Przed podniesieniem samochodu użyć narzędzia samochodowego do zdjęcia każdej nakładki na śrubę. Za pomocą klucza do śrub kół poluzować każdą śrubę o pół obrotu w kierunku przeciwnym do ruchu wskazówek zegara.

2. Obracać uchwyt w prawo, aż opona podniesie się z podłoża.

Uwaga: dla własnego bezpieczeństwa umieścić oponę zapasową pod kołnierzem nadwozia w pobliżu podnośnika i unikać odkładania kół na ziemi – powierzchnia może zostać porysowana.

3. Odkręcić śruby kół i schować je, aby zapobiec ich zgubieniu. Przed odkręceniem śrub koła należy się upewnić, że pojazd stoi stabilnie i nie ma ryzyka poślizgu ani ruchu.

REAGOWANIE NA SYTUACJE AWARYJNE NA DRODZE

4. Zdjąć koło i umieścić je płasko.

Uwaga: umieścić zdjęte koło pod kołnierzem nadwozia w pobliżu podnośnika, unikać odkładania kół na ziemi – powierzchnia może zostać porysowana.

5. Założyć koło zapasowe i dokręcić śruby koła, aż koło będzie mocno przylegać do piasty.

6. Opuścić pojazd i usunąć podnośnik, a następnie CAŁKOWICIE dokręcić śruby kół po przekątnej.

7. Odłożyć narzędzia z powrotem i włożyć wymienione koło na miejsce do bagażnika.

Uwaga: NIE WOLNO stawać na uchwycie klucza do śrub kół ani używać przedłużki na uchwyt klucza.

Uwaga: podczas wymiany koła należy dwukrotnie dokręcić śruby po przekątnej.

Uwaga: należy jak najszybciej skonsultować się z autoryzowanym serwisem MG lub specjalistą ds. opon w celu wymiany opony.

Dojazdowe koło zapasowe



Jednocześnie może być używane tylko jedno dojazdowe koło zapasowe, w przeciwnym razie wydajność robocza i skuteczność hamowania mogą ulec zmniejszeniu, co może doprowadzić do wypadku lub obrażeń ciała użytkownika i innych osób.



Podczas jazdy po zaśnieżonych lub oblodzonych drogach zaleca się zamontowanie koła dojazdowego na tylnych kołach pojazdu, aby zachować odpowiednią stabilność. Jeśli opona przedniego koła jest uszkodzona, należy przełożyć tylne koło na miejsce przedniego koła, a następnie zamontować dojazdowe koło zapasowe w pozycji tylnego koła.



Nie wolno używać łańcuchów śniegowych na dojazdowym kole zapasowym, ponieważ może to spowodować uszkodzenie samochodu i łańcucha śniegowego.

Gdy zamontowane jest dojazdowe koło zapasowe, samochód należy prowadzić ostrożnie, a prędkość nie powinna przekraczać 80 km/h. Zlecić naprawę pełnowymiarowej opony i jak najszybciej wymienić koło zapasowe. Wydłuży to żywotność koła zapasowego na wypadek innych sytuacji awaryjnych.

REAGOWANIE NA SYTUACJE AWARYJNE NA DRODZE

Uwaga: NIE korzystać z automatycznej myjni samochodowej, gdy zamontowane jest dojazdowe koło zapasowe, ponieważ prowadnice myjni mogą kolidować z kołem/oponą i spowodować uszkodzenie.

Serwisowanie

<i>Instrukcja serwisowania</i>	294	<i>Wymiana bezpiecznika</i>	313
<i>Maska silnika</i>	298	<i>Konserwacja i wymiana akumulatora 12V</i>	321
<i>Przednia komora</i>	299	<i>Wymiana żarówki</i>	324
<i>Olej silnikowy</i>	302	<i>Spryskiwacze</i>	325
<i>Akumulator wysokonapięciowy*</i>	305	<i>Wycieraczki</i>	328
<i>Układ chłodzenia</i>	307	<i>Opony</i>	331
<i>Katalizator</i>	309	<i>Czyszczenie i pielęgnacja</i>	333
<i>Para cierna hamulca i płyn hamulcowy</i>	311		

SERWISOWANIE

Instrukcja serwisowania

Regularne przeglądy

Bezpieczeństwo, niezawodność i osiągi pojazdu zależą częściowo od tego, jak dobrze jest on konserwowany. Należy dopilnować, aby konserwacja była przeprowadzana w razie potrzeby i zgodnie z informacjami zawartymi w książce serwisowej.

Serwisowanie

Po zakończeniu każdego przeglądu informacje o kolejnym zostaną zresetowane przez lokalny autoryzowany serwis MG.

Uwaga: jeśli przegląd nie zostanie przeprowadzony (lub wyświetlacz nie zostanie zresetowany przez autoryzowany serwis MG), wyświetlacz serwisowania nie będzie w stanie dostarczyć prawidłowych informacji.

Historia serwisowania

Po każdym przeglądzie lub innej usłudze należy zawsze poprosić lokalnego autoryzowanego dealera o zarejestrowanie tego faktu.

Płyny

Należy używać płynów zalecanych i zatwierdzonych przez MG Motor. Patrz „Zalecane płyny i pojemności” w rozdziale „Dane techniczne”.

WAŻNE

Użycie płynów lub dodatków nieodpowiednich do tego pojazdu może spowodować uszkodzenie części lub wyposażenia. W celu uzyskania szczegółowych informacji należy się skonsultować z lokalnym autoryzowanym serwisem MG.

Kontrola emisji

Samochód jest wyposażony w urządzenia do kontroli emisji spalin i oparów zaprojektowane w celu spełnienia określonych wymogów terytorialnych i prawnych. Nieprawidłowe ustawienia silnika mogą negatywnie wpływać na emisję spalin, osiągi silnika i zużycie paliwa, a także powodować wysokie temperatury, co może skutkować uszkodzeniem katalizatorów i silnika.

WAŻNE

Należy pamiętać, że nieautoryzowana wymiana, modyfikacja lub ingerencja w to urządzenie przez właściciela lub warsztat samochodowy może spowodować unieważnienie gwarancji producenta. Ponadto nie wolno dokonywać regulacji ustawień silnika. W przeciwnym razie może to mieć wpływ na wskaźniki emisji pojazdów.

Konserwacja przez właściciela



Wszelkie znaczące lub nagłe spadki poziomu płynów lub nierównomierne zużycie opon należy niezwłocznie zgłaszać do autoryzowanego serwisu MG.

Oprócz konserwacji, o której mowa powyżej, niektóre proste kontrole muszą być przeprowadzane częściej.

Codzienna kontrola

- Działanie świateł, klaksonu, wycieraczek, spryskiwaczy i świateł ostrzegawczych.
- Działanie pasów bezpieczeństwa i hamulców.
- Sprawdzanie, czy pod pojazdem nie ma śladów płynu, które mogą wskazywać na wyciek.
- Sprawdzanie stanu opon.

Cotygodniowa kontrola

- Poziom oleju silnikowego.
- Poziom płynu chłodzącego.
- Poziom płynu hamulcowego.
- Poziom płynu do spryskiwaczy przedniej szyby.
- Ciśnienie w oponach.
- Działanie klimatyzacji.

Uwaga: poziom oleju silnikowego należy sprawdzać częściej, jeśli samochód jeździ przez dłuższy czas z dużą prędkością.

SERWISOWANIE

Szczególne warunki pracy

Jeśli pojazd jest często użytkowany w warunkach dużego zapylenia lub w ekstremalnych warunkach klimatycznych, gdzie normą są temperatury poniżej zera lub bardzo wysokie, konieczne może być częstsze zwracanie uwagi na wymagania dotyczące konserwacji. Konieczne jest przeprowadzenie specjalnych czynności konserwacyjnych (patrz Książka serwisowa lub skontaktuj się z lokalnym autoryzowanym serwisem).

Bezpieczeństwo w garażu



Wentylatory chłodzące mogą zacząć działać po wyłączeniu silnika i kontynuować pracę przez kilka minut. Podczas pracy w komorze silnika należy zachować bezpieczną odległość od wszystkich wentylatorów.

W przypadku konieczności przeprowadzenia konserwacji należy zawsze przestrzegać poniższych środków ostrożności:

- Trzymać ręce i odzież z dala od pasów napędowych i kół pasowych.
- Jeśli samochód był niedawno używany, **NIE DOTYKAĆ** elementów układu wydechowego i chłodzenia, dopóki silnik nie ostygnie.

- **NIE DOTYKAĆ** przewodów elektrycznych ani podzespołów, gdy silnik pracuje lub gdy włączony jest rozrusznik.
- **NIGDY** nie pozostawiać włączonego silnika w niewentylowanym pomieszczeniu – spaliny są trujące i szkodliwe dla zdrowia.
- **NIE WOLNO** pracować pod pojazdem przy użyciu podnośnika jako środka podparcia.
- Upewnić się, że iskry i nieosłonięte płomienie znajdują się z dala od komory silnika.
- Nosić odzież ochronną i rękawice robocze.
- Przed rozpoczęciem pracy w komorze silnika należy zdjąć zegarki i biżuterię.
- **NIE WOLNO** dopuszczać do kontaktu narzędzi ani metalowych części pojazdu z przewodami lub zaciskami akumulatora.

Toksyczne płyny

Płyny używane w pojeździe są trujące i nie wolno ich połykać ani doprowadzać do kontaktu z otwartymi ranami. Należą do nich: kwas akumulatorowy, płyny chłodzący, hamulcowy i wspomagania kierownicy, paliwo, olej silnikowy i płyn do spryskiwaczy.

Dla własnego bezpieczeństwa **ZAWSZE** należy czytać wszystkie instrukcje umieszczone na etykietach i pojemnikach i przestrzegać zawartych w nich zaleceń.

Zużyty olej silnikowy

Długotrwały kontakt z olejem silnikowym może powodować poważne choroby skóry, takie jak zapalenie skóry i rak skóry. Po kontakcie dokładnie zmyć resztki oleju ze skóry. Zużyty olej silnikowy powinien być prawidłowo utylizowany. Nieprawidłowa utylizacja może stanowić zagrożenie dla środowiska.

Maska silnika

Otwieranie maski silnika



NIE WOLNO prowadzić pojazdu, gdy maska silnika nie jest zamknięta lub jest zablokowana tylko przez zatrask bezpieczeństwa.

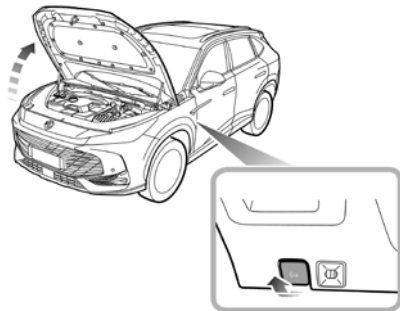

1. Pociągnąć uchwyt otwierania maski od wewnątrz pojazdu 2 razy po kolei.
2. Podnieść maskę silnika, aby otworzyć.

Zamykanie maski silnika

Przytrzymać przednią maskę silnika obiema rękami i opuścić ją. Gdy maska silnika zostanie opuszczona na mniej więcej 20-30 cm do pozycji zablokowania, użyć siły, aby całkowicie ją zamknąć.

Próbując podnieść przednią krawędź maski silnika, sprawdzić, czy blokada jest w pełni zatrzaśnięta po zamknięciu pokrywy. Jeśli nie jest w pełni zatrzaśnięta, należy powtórzyć operację.

Alarm otwartej maski silnika

Jeśli maska silnika nie jest całkowicie zamknięta, gdy pojazd znajduje się w trybie ACC/WŁACZONY/JAZDA/GOTOWY, na wyświetlaczu centrum komunikatów pojawi się odpowiednia ikona alarmu. Jeśli się okaże, że maska silnika nie jest w pełni zablokowana podczas jazdy, rozlegnie się ostrzeżenie dźwiękowe.

Przednia komora

! Podczas pracy z częściami wewnątrz przedniej komory należy zawsze przestrzegać środków ostrożności wymienionych w sekcji „Bezpieczeństwo w garażu”. Patrz „Instrukcja serwisowania” w tej sekcji.

Benzynowy 2.0T

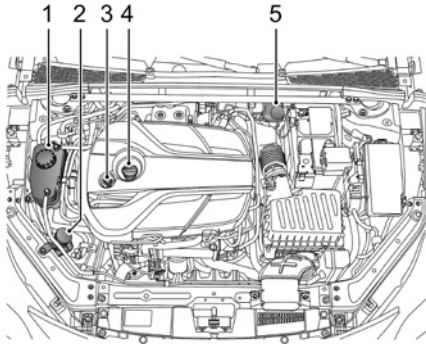

1. Zbiornik wyrównawczy płynu chłodzącego (czarny korek)
2. Zbiornik płynu do spryskiwaczy (niebieski korek)
3. Bagnet oleju (żółty)
4. Korek wlewu oleju (czarny)
5. Zbiornik płynu hamulcowego (czarny korek)

SERWISOWANIE

Benzynowy 1.5T

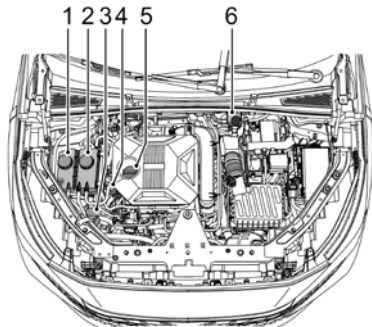

1. Chłodzona wodą chłodnica międzystopniowa i zbiornik wyrównawczy płynu chłodzącego modułu sterującego silnika napędowego (czarny korek)
2. Zbiornik wyrównawczy płynu chłodzącego silnika (czarny korek)
3. Zbiornik płynu do spryskiwaczy (niebieski korek)
4. Bagnet oleju (żółty)
5. Korek wlewu oleju (czarny)
6. Zbiornik płynu hamulcowego (czarny korek)

PHEV I.5T

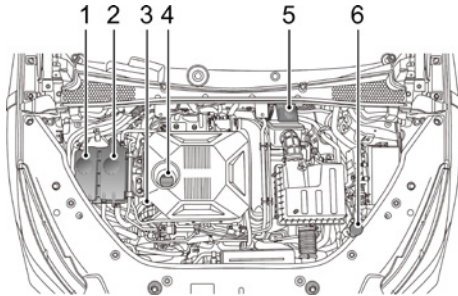

1. Chłodzona wodą chłodnica międzystopniowa i zbiornik wyrównawczy płynu chłodzącego modułu sterującego silnika napędowego (czarny korek)
2. Zbiornik wyrównawczy płynu chłodzącego silnika (czarny korek)
3. Bagnet oleju (żółty)
4. Korek wlewu oleju (czarny)
5. Zbiornik płynu hamulcowego (czarny korek)
6. Zbiornik płynu do spryskiwaczy (niebieski korek)

SERWISOWANIE

Olej silnikowy

Olej silnikowy

Klasyfikacja ACEA/API olejów silnikowych

Europejskie Stowarzyszenie Producentów Samochodów (ACEA) i American Petroleum Institute (API) klasyfikują oleje silnikowe na podstawie ich wydajności i jakości. Aby zapewnić najlepsze osiągi pojazdu, należy używać zalecanego przez SAIC Motor oleju silnikowego 0W-20, który jest zgodny ze specyfikacjami ACEA C5 i API SP. Olej silnikowy 0W-20 jest odpowiedni do środowisk o niskiej i normalnej temperaturze i jest uniwersalnym olejem silnikowym na wszystkie pory roku.

WAŻNE

Nie należy dopuszczać do długotrwałej pracy silnika przy niskiej temperaturze płynu chłodzącego. Jeśli wykonano kilka krótkich jazd i za każdym razem nie osiągnięto normalnej temperatury roboczej silnika, należy wydłużyć czas pracy silnika, aby doprowadzić go do normalnej temperatury roboczej.

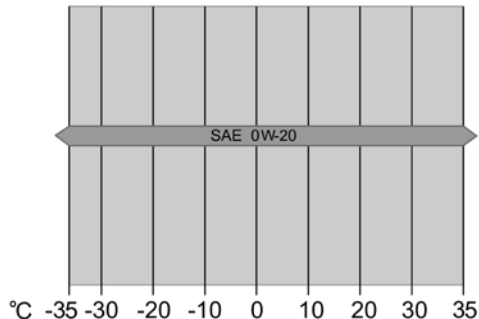

Kontrola i uzupełnianie oleju silnikowego

! Jazda pojazdem z poziomem oleju silnikowego **POWYŻEJ** górnego lub **PONIŻEJ** dolnego oznaczenia na bagnecie spowoduje uszkodzenie silnika.

! Nie wylewać oleju silnikowego na gorący silnik, ponieważ może to spowodować pożar.



Powyższa ilustracja przedstawia bagnet oleju.

Należy sprawdzać poziom oleju co tydzień i uzupełniać go w razie potrzeby. Najlepiej byłoby sprawdzać poziom oleju przy zimnym silniku i samochodzie stojącym na równym podłożu. Jeśli silnik pracuje i już się nagrzewa, przed sprawdzeniem poziomu oleju należy odczekać co najmniej pięć minut po wyłączeniu przełącznika Start.

1. Wyciągnąć bagnet i wytrzeć znajdujący się na nim olej.
2. Powoli wsunąć bagnet oleju i wyciągnąć go ponownie, aby sprawdzić poziom oleju. Poziom oleju nie może być niższy niż oznaczenie „MIN” na bagnecie oleju.
3. Odkręcić korek wlewu oleju silnikowego i uzupełnić olej, aby utrzymać poziom oleju między oznaczeniem „MAX” a „MIN” na bagnecie oleju.
4. Odczekać pięć minut, a następnie ponownie sprawdzić poziom oleju, w razie potrzeby dolać odpowiednią ilość oleju – **NIE PRZEPEŁNIAC!**
5. Na koniec upewnić się, że bagnet jest włożony, a wlew oleju jest dokładnie zamknięty korkiem.

SERWISOWANIE

Specyfikacja oleju silnikowego

Należy używać oleju silnikowego zalecanego i certyfikowanego przez SAIC Motor. Patrz „Zalecane płyny i pojemności” w rozdziale „Dane techniczne”.

Uwaga: jakakolwiek przerwa w zapłonie, utrata osiągnięć silnika lub praca silnika na biegu jałowym mogą poważnie uszkodzić katalizator i filtr cząstek stałych. Regularna konserwacja musi być przeprowadzana zgodnie z harmonogramem konserwacji określonym przez producenta. Wszelkie modyfikacje silnika bez autoryzacji producenta są zabronione.

WAŻNE

Poziom oleju silnikowego należy sprawdzać częściej, jeśli pojazd porusza się z dużą prędkością przez dłuższy czas.

Akumulator wysokonapięciowy*

Środki ostrożności i ograniczone warunki użytkowania akumulatora



W przypadku codziennego użytkowania pojazdu zaleca się pełne ładowanie akumulatora co najmniej raz w tygodniu, co jest korzystne dla utrzymania go w dobrym stanie. Zaleca się także pełne ładowanie akumulatora (<10% lub 1 bar mocy) z częstotliwością od trzech do sześciu miesięcy.



Jeśli pojazd jest zaparkowany przez dłuższy czas, należy się upewnić, że wskaźnik stanu naładowania akumulatora wysokonapięciowego wyświetlany na zestawie wskaźników jest wyższy niż 50%. Zabrania się parkowania pojazdu przez okres dłuższy niż siedem dni, gdy akumulator jest rozładowany (na zestawie wskaźników nie jest wyświetlany prawidłowy zasięg jazdy z napędem wyłącznie elektrycznym), w przeciwnym razie firma SAIC Motor nie zaakceptuje gwarancji dotyczących uszkodzenia akumulatora wysokonapięciowego.



Nie należy podejmować prób demontażu akumulatora wysokonapięciowego lub jakichkolwiek elementów wysokonapięciowych – jest to niebezpieczne. Wszelkie ślady demontażu lub uszkodzenia spowodowane próbą demontażu spowodują unieważnienie gwarancji.

1. NIE WOLNO parkować pojazdu w warunkach, w których temperatura otoczenia przekracza 45°C przez okres dłuższy niż 15 dni. Wpłyne to na wydajność i żywotność akumulatora wysokonapięciowego.
2. W celu wydłużenia żywotności akumulatora wysokonapięciowego zaleca się korzystanie z pojazdu co najmniej raz w miesiącu, aby ułatwić ładowanie i konserwację akumulatora wysokonapięciowego, a każde użycie powinno trwać 30 minut lub dłużej.
3. Gdy pojazd jest używany po raz pierwszy lub po dłuższym parkowaniu, stan naładowania wyświetlany na zestawie wskaźników może być błędny. Zaleca się jazdę z niską prędkością (30-50 km/h) przez 20-30 minut przed normalnym użyciem.
4. Jeśli wypadek spowoduje uszkodzenie akumulatora wysokonapięciowego lub któregośkolwiek z powiązanych z nim komponentów lub zostaną wykonane jakiegokolwiek naprawy

SERWISOWANIE

systemu wysokiego napięcia, pojazd musi zostać sprawdzony w autoryzowanym serwisie MG.

5. Jeśli wypadek spowoduje uszkodzenie nadwozia pojazdu i wymagane jest cięcie, spawanie i malowanie natryskowe blach, aby uniknąć uszkodzenia akumulatora wysokonapięciowego, należy się skontaktować z autoryzowanym serwisem MG i przeprowadzić naprawę dopiero po wyjęciu akumulatora wysokonapięciowego.

WAŻNE

Nieupoważnionemu personelowi serwisowemu surowo zabrania się demontażu i montażu systemu wysokiego napięcia i powiązanych z nim komponentów pojazdu.

Układ chłodzenia

Kontrola i uzupełnianie płynu chłodniczego

! *NIE WOLNO odkręcać korka zbiornika wyrównawczego płynu chłodniczego, gdy układ chłodzenia jest gorący – wydostająca się para lub gorący płyn chłodniczy mogą spowodować poważne obrażenia.*

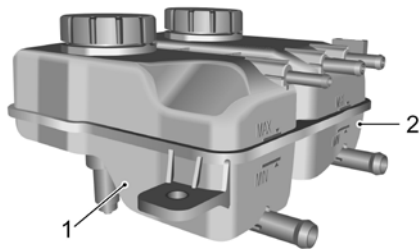

1. Zbiornik wyrównawczy chłodziwa chłodzonej wodą chłodnicy międzystopniowej*
2. Zbiornik wyrównawczy płynu chłodzącego*

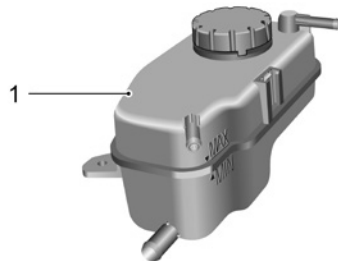

1. Zbiornik wyrównawczy płynu chłodzącego*

Zaleca się, aby układ chłodzenia był sprawdzany co tydzień, gdy układ chłodzenia jest zimny, a pojazd stoi na równym podłożu. Jeśli poziom płynu chłodzącego jest niższy niż oznaczenie „MIN”, należy zdjąć korek zbiornika wyrównawczego płynu chłodzącego i dolać płynu chłodzącego, ale jego poziom nie może być wyższy niż oznaczenie „MAX”.

Podczas uzupełniania płynu chłodzącego należy zapobiegać jego kontaktowi z nadwoziem pojazdu. Płyn chłodzący może uszkodzić lakier.

SERWISOWANIE

Jeśli poziom płynu chłodniczego znacznie spadnie w krótkim czasie i istnieje podejrzenie wycieku, należy się udać do lokalnego autoryzowanego serwisu MG.

Specyfikacja płynu chłodniczego



Płyn chłodniczy jest trujący i może być śmiertelnie groźny w przypadku połknięcia. Zbiornik płynu chłodniczego należy przechowywać szczelnie zamknięty i poza zasięgiem dzieci. W razie podejrzenia przypadkowego kontaktu dzieci z płynem chłodniczym należy natychmiast się skontaktować z lekarzem.



Należy zapobiegać kontaktowi płynu chłodniczego ze skórą lub oczami. W razie kontaktu należy natychmiast spłukać tę część ciała dużą ilością wody. Jeśli oczy są nadal zaczerwienione, odczuwany jest ból lub dyskomfort, należy natychmiast się skontaktować z lekarzem.

Należy używać płynu chłodniczego zalecanego i certyfikowanego przez producenta. Patrz „Zalecane płyny i pojemności”.

Uwaga: dodanie inhibitorów korozji lub innych dodatków do układu chłodzenia tego samochodu może poważnie zakłócić wydajność układu i spowodować uszkodzenie części. Zaleca się stosowanie dodatków certyfikowanych przez producenta, szczegółowe informacje można uzyskać w lokalnym autoryzowanym serwisie MG.

Katalizator



Temperatury układów wydechowych zawierających filtry cząstek stałych i katalizatory mogą być bardzo wysokie. NIE należy parkować w miejscach, gdzie znajdują się materiały łatwopalne, takie jak sucha trawa lub liście, gdyż mogą one wejść w kontakt z układem wydechowym i może dojść do pożaru.

Układ wydechowy jest wyposażony w katalizatory i, w niektórych modelach, w filtry cząstek stałych, które są w stanie zmniejszyć wpływ szkodliwych gazów emitowanych przez silnik na środowisko.

Katalizatory i filtry cząstek stałych łatwo ulegają uszkodzeniu w wyniku niewłaściwego użytkowania, dlatego należy przestrzegać poniższych środków ostrożności, aby zminimalizować ryzyko przypadkowego uszkodzenia.

Paliwo

- Należy używać WYŁĄCZNIE paliwa zalecanego do danego samochodu.
- Nigdy nie dopuszczać do wyczerpania paliwa w samochodzie. Może to spowodować przerwę w zapłonie silnika i poważne uszkodzenie katalizatorów i filtrów cząstek stałych.

Olej silnikowy

- Należy używać WYŁĄCZNIE oleju silnikowego zalecanego do danego pojazdu. Użycie niezalecanego oleju może spowodować uszkodzenie katalizatora i filtra cząstek stałych.

Uwaga: należy przeprowadzać zaplanowane czynności serwisowe zgodnie z harmonogramem konserwacji zawartym w książce serwisowej.

Uruchomienie

Podczas uruchamiania silnika należy zwrócić uwagę na następujące kwestie:

- Nie kontynuować obsługi rozrusznika po kilku nieudanych próbach; w takim wypadku należy się skontaktować z autoryzowanym serwisem MG.
- Nie uruchamiać silnika poprzez wielokrotne wciskanie pedału przyspieszenia po nieudanej próbie.
- Nie próbować uruchamiać pojazdu poprzez pchanie lub holowanie.

Regeneracja

Filtr cząstek stałych zamontowany w pojeździe ma funkcję regeneracji. Gdy pojazd osiągnie określone warunki pracy (np. prędkość powyżej 80 km/h), automatycznie spali cząstki węgla zaabsorbowane w filtrach cząstek stałych.

SERWISOWANIE

Jazda

Podczas prowadzenia pojazdu należy zwracać uwagę na następujące kwestie:

- Nie należy przeciążać silnika ani nadmiernie zwiększać prędkości obrotowej silnika.
- Nie należy wyłączać silnika, gdy samochód jest w ruchu z wybranym biegiem.
- W przypadku stwierdzenia nieprawidłowego zużycia oleju silnikowego lub obniżenia osiągnięć silnika należy skontaktować się z autoryzowanym serwisem.
- W przypadku podejrzenia nieprawidłowego drgania lub braku mocy podczas jazdy należy się skontaktować z autoryzowanym serwisem MG.
- Nie jeździć po terenie, który może narazić spód samochodu na silne uderzenia.

Uwaga: jakakolwiek przerwa w zapłonie, utrata osiągnięć silnika lub praca silnika na biegu jałowym mogą poważnie uszkodzić katalizator i filtr cząstek stałych. Regularna konserwacja musi być przeprowadzana zgodnie z harmonogramem konserwacji określonym przez producenta. Wszelkie modyfikacje silnika bez autoryzacji producenta są zabronione.

Para cierna hamulca i płyn hamulcowy

 **NIE WOLNO opierać stopy na pedale hamulca podczas jazdy. Może to spowodować przegrzanie hamulców, zmniejszenie ich skuteczności i nadmierne zużycie elementów hamulców.**

Swobodny skok pedału hamulca mieści się w zakresie 0-30 mm. Rozsądny zakres zastosowania pary czarnej hamulca: nie mniej niż 2 mm dla grubości klocków hamulcowych, 28-30 mm dla przedniej tarczy hamulcowej i 10-12 mm (model PHEV), 8-10 mm (model benzynowy) dla tylnej tarczy hamulcowej.

Przez pierwsze 1500 km należy unikać sytuacji, w których wymagane jest gwałtowne hamowanie.

Należy pamiętać, że regularne serwisowanie ma kluczowe znaczenie dla zapewnienia, że wszystkie elementy układu hamulcowego są sprawdzane pod kątem zużycia w odpowiednich odstępach czasu i wymieniane w razie potrzeby, aby zapewnić długoterminowe bezpieczeństwo w okresie zalecanym w Książce serwisowej.

Kontrola i uzupełnianie płynu hamulcowego

 **Płyn hamulcowy jest silnie toksyczny, dlatego należy przechowywać go w miejscu niedostępnym dla dzieci. W razie podejrzenia przypadkowego kontaktu z płynem hamulcowym, należy natychmiast się skontaktować z lekarzem.**

 **Należy zapobiegać kontaktowi płynu hamulcowego ze skórą lub oczami. Jeśli do kontaktu dojdzie, należy natychmiast spłukać tę część ciała dużą ilością wody. Jeśli oczy są nadal zaczerwienione, odczuwany jest ból lub dyskomfort, należy natychmiast się skontaktować z lekarzem.**

Poziom płynu hamulcowego należy sprawdzać co tydzień, gdy układ jest zimny, a samochód stoi na równym podłożu. Przed otwarciem zbiornika płynu hamulcowego należy oczyścić pokrywę.

Poziom płynu hamulcowego jest widoczny przez zbiornik i powinien być utrzymywany pomiędzy znakami „MAX” i „MIN”.

Po wymianie klocków lub tarcz hamulcowych pojazd musi przejechać 800 km celem ich dotarcia.

Uwaga: nie wolno dopuścić, aby poziom płynu hamulcowego spadł poniżej oznaczenia „MIN” lub wzrósł powyżej oznaczenia „MAX”.

SERWISOWANIE

PHEV



Pojazd benzynowy



Uwaga: płyn hamulcowy może uszkodzić lakierowaną powierzchnię. W razie przypadkowego rozlania płynu hamulcowego na lakierowaną powierzchnię, należy natychmiast zebrać rozlany płyn chłonną szmatką i umyć miejsce wodą lub szamponem samochodowym.

Wymiana bezpiecznika

Bezpieczniki

Bezpieczniki to proste wyłączniki, które chronią urządzenia elektryczne samochodu, zapobiegając przeciążeniu obwodów elektrycznych. Przepalony bezpiecznik oznacza, że chroniony przez niego obwód uległ awarii i przestał działać.

W razie podejrzenia, że bezpiecznik jest uszkodzony, można wyjąć go ze skrzynki bezpieczników i sprawdzić, czy przewód w bezpieczniku nie jest przepalony.

WAŻNE

- NIGDY nie próbować naprawiać przepalonego bezpiecznika. ZAWSZE należy wymieniać bezpiecznik na bezpiecznik o tej samej wartości znamionowej, w przeciwnym razie może dojść do pożaru spowodowanego uszkodzeniem instalacji elektrycznej lub przeciążeniem obwodu.
- Jeśli wymieniony bezpiecznik ulegnie natychmiast ponownej awarii, należy jak najszybciej skontaktować się z lokalnym autoryzowanym serwisem MG.

Zaleca się posiadanie w pojeździe zapasowych bezpieczników, które można uzyskać w lokalnym autoryzowanym serwisie MG.

Skrzynka bezpieczników

Pojazd jest wyposażony w dwie skrzynki bezpieczników:

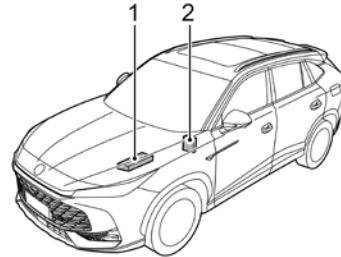

1. Skrzynka bezpieczników przedziału przedniego (po lewej stronie komory przedniej)
2. Skrzynka bezpieczników przedziału pasażerskiego (za dolnym panelem poszycia po stronie kierowcy)

SERWISOWANIE

Skrzynka bezpieczników przedziału pasażerskiego



Sprawdzanie lub wymiana bezpiecznika

1. Wyłączyć przełącznik Start i wszystkie urządzenia elektryczne oraz odłączyć ujemny przewód akumulatora.
2. Zdjąć dolny panel poszycia po stronie kierowcy, aby uzyskać dostęp do skrzynki bezpieczników.

3. Zaciśnąć główkę bezpiecznika za pomocą narzędzia do wyjmowania bezpieczników w pokrywie skrzynki bezpieczników w przednim przedziale, pociągnąć i wyjąć bezpiecznik, a następnie sprawdzić, czy bezpiecznik jest przepalony.
4. Jeśli bezpiecznik jest przepalony, należy wymienić go na inny bezpiecznik tego samego typu i o tej samej wartości amperażu.

Specyfikacja bezpieczników

Kod	Specyfikacja	Funkcja
F01	40 A	dmuchawa, automatyczny regulator temperatury
F02	5 A	wyświetlacz zestawu wskaźników, złącze łącza danych (DLC)
F03	10 A	bramka
F04	5 A	moduł kamery przedniej, radar asystenta cofania
F05	5 A	przełącznik zespolony drzwi kierowcy, przełącznik podparcia lędźwiowego fotela kierowcy

Kod	Specyfikacja	Funkcja
F06	5 A	wyświetlacz, moduł płyty czołowej systemu multimedialnego(IFP), sprężyna zegara, moduł cyfrowej transmisji audio (DAB)
F07	5 A	złącze danych DLC
F08-F09	-	-
F10	10 A	przełącznik ogrzewania przedniego fotela pasażera
F11	25 A	przełącznik regulacji fotela kierowcy, moduł sterujący fotelem kierowcy
F12	-	-
F13	5 A	jednostka sterowania przełącznikiem
F14	10 A	moduł detekcji i diagnostyki
F15-F16	-	-
F17	10 A	łączona jednostka ładowania

Kod	Specyfikacja	Funkcja
F18	10 A	system zarządzania akumulatorem hybrydowego pojazdu elektrycznego
F19	25 A	przełącznik regulacji przedniego fotela pasażera
F20	30 A	silnik szyberdachu
F21	20 A	komputer systemu multimedialnego
F22	-	-
F23	10 A	klimatyzacja
F24	-	-
F25	5 A	moduł komunikacji
F26-F28	-	-
F29	10 A	blokada kolumny kierownicy

Kod	Specyfikacja	Funkcja
F30	10 A	urządzenie interfejsu blokady alkoholowej
F31-F34	-	-
F35	5 A	zestaw wskaźników, przetwornik DC na DC
F36	20 A	komputer systemu multimedialnego, przetwornik DC na DC
F37	5A	panel systemu multimedialnego, przetwornik DC na DC
F38-F44	-	-
F45	15 A	gniazdo zasilania
F46	-	-

Skrzynka bezpieczników przedniej komory

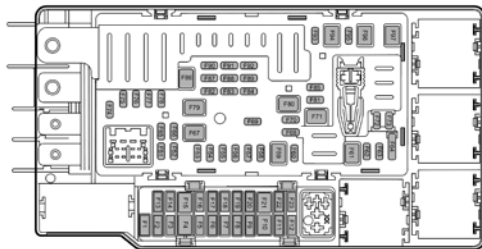

Sprawdzanie lub wymiana bezpiecznika

1. Wyłączyć przełącznik Start i wszystkie urządzenia elektryczne oraz odłączyć ujemny przewód akumulatora.
2. Nacisnąć zatrzask blokady, aby otworzyć górną pokrywę skrzynki bezpieczników przedniej komory.
3. Zaciśnąć główkę bezpiecznika za pomocą narzędzia do wyjmowania bezpieczników w górnej pokrywie, pociągnąć i wyjąć bezpiecznik i sprawdzić, czy bezpiecznik jest przepalony.
4. Jeśli bezpiecznik jest przepalony, należy wymienić go na inny bezpiecznik tego samego typu i o tej samej wartości amperażu.

Specyfikacja bezpieczników

Kod	Specyfikacja	Funkcja
F01	-	-
F02	5 A	moduł elektrycznego sterowania klapą bagażnika
F03	-	-
F04	40 A	moduł sterujący skrzynią biegów, ogrzewanie przedniej szyby
F05	5 A	grzejnik elektryczny wysokiego napięcia
F06	15 A	moduł urządzenia holowniczego
F06	15 A	moduł urządzenia holowniczego
F07	20 A	moduł urządzenia holowniczego
F08-F11	-	-

Kod	Specyfikacja	Funkcja
F12	5 A	prawa elektrycznie podgrzewana dysza spryskiwacza, podgrzewana przednia szyba linia 2
	20 A	moduł sterowania skrzynią biegów, przetwornik DC na DC
F13	25 A	moduł elektrycznego sterowania klapą bagażnika
F14	-	-
F15	30 A	przetwornik DC-DC
	40 A	przełącznik ogrzewania przedniej szyby, przełącznik niskonapięciowego ogrzewania elektrycznego
F16-F20	-	-
F21	30 A	przetwornik DC-DC

SERWISOWANIE

Kod	Specyfikacja	Funkcja
F22	-	-
F23	5 A	lewa elektrycznie podgrzewana dysza spryskiwacza, podgrzewana przednia szyba linia I
F24-F51	-	-
F52	20 A	moduł sterowania silnikiem
F53	5 A	moduł sterowania silnikiem
F54	10 A	elektroniczny zawór rozprężny chłodnicy akumulatora
F55	10 A	moduł sterowania silnikiem
F56	5 A	czujnik prądu akumulatora
F57	5 A	przełącznik hamulca
F58	30 A	moduł sterowania nadwoziem

Kod	Specyfikacja	Funkcja
F59	30 A	jednostka sterowania zasilaniem
F60	30 A	moduł sterowania nadwoziem
F61	30 A	elektryczna pompa podciśnieniowa
F62	30 A	moduł sterowania nadwoziem
F63	10 A	przełącznik biegu wstecznego
F64	5 A	moduł sterowania nadwoziem, bramka, moduł sterowania zasilaniem, czujnik kontroli odległości parkowania
F65-F66	-	-
F67	60 A	zintegrowany system zasilania
	40 A	moduł dynamicznej kontroli stabilności

Kod	Specyfikacja	Funkcja
F68	20 A	jednostka sterująca zasilaniem, moduł sterujący skrzynią biegów, zintegrowany sterownik silnika rozrusznika
F69	10 A	przełącznik światła hamowania
	5 A	
F70	15 A	zespół lewego reflektora
F71	30 A	silnik tylnej prawej szyby, przełącznik tylnej prawej szyby, przełącznik przedniej szyby pasażera, silnik przedniej szyby pasażera
F72	5 A	moduł sterujący silnikiem, zintegrowany układ hamulcowy, zintegrowany sterownik rozrusznika, moduł sterujący skrzynią biegów, moduł kontroli stabilności

Kod	Specyfikacja	Funkcja
F73	-	-
F74	15 A	pomocnicza jednostka sterowania napędem
F75	-	-
F76	15 A	przełącznik biegu jałowego, zawór odcinający zbiornika paliwa, przełącznik silnika rozrusznika, pompa wody chłodzenia oleju przekładniowego, czujnik skoku siłownika głównego sprzęgła, przełącznik pompy oleju zasilającego o stałym ciśnieniu
	20 A	
F77	15 A	tylna sonda lambda, 3-drożny zawór WCAC, 2-drożny zawór układu chłodzenia
F78	-	-

SERWISOWANIE

Kod	Specyfikacja	Funkcja
F79	60 A	zintegrowany system zasilania
	40 A	moduł kontroli stabilności
F80	30 A	przełącznik tylnej lewej szyby, silnik tylnej lewej szyby, silnik szyby kierowcy
F81	15 A	zespół prawego reflektora, prawe przednie światło przeciwmgielne
F82	30 A	moduł sterowania nadwoziem
F83	-	-
F84	30 A	moduł sterowania nadwoziem
F85	20 A	pompa oleju o stałym ciśnieniu
F86	30 A	przełącznik rozrusznika
F87	5 A	moduł sterujący ostrzeżeniami o pieszych

Kod	Specyfikacja	Funkcja
F88	-	-
F89	15 A	przełącznik spryskiwacza przedniej szyby, przełącznik spryskiwacza tylnej szyby
F90	10 A	lewy reflektor, prawy reflektor
F91	-	-
F92	15 A	przełącznik sygnału dźwiękowego, przełącznik tylnej wycieraczki
F93	10 A	podgrzewane lustro wsteczne
F94	30 A	podgrzewana tylna szyba
	40 A	
F95	30 A	moduł sterowania nadwoziem
F96	30 A	zespół elektroniki pompy chłodzenia/smarowania sprzęgła
F97	25 A	silnik przedniej wycieraczki

Konserwacja i wymiana akumulatora 12 V

Konserwacja akumulatora

! *NIE używać pokładowych urządzeń elektrycznych przez dłuższy czas, gdy pojazd nie jest uruchomiony, w przeciwnym razie akumulator może się rozładować, co spowoduje niemożność uruchomienia pojazdu i skrócenie żywotności akumulatora.*

! *Akumulatory należy zawsze przechowywać w pozycji pionowej i nigdy nie próbować ich demontować.*

Akumulator został zaprojektowany jako bezobsługowy, więc jego uzupełnianie nie jest konieczne.

Zgodnie z aktualnym stanem obciążenia i statusem akumulatora system może ograniczyć moc niektórych urządzeń elektrycznych, należy wtedy jak najszybciej uruchomić pojazd, aby naładować akumulator.





Uwaga:

Jeśli pojazd nie będzie używany przez dłuższy czas, zaleca się odłączenie głowicy zacisku ujemnego akumulatora.

Należy się upewnić, że pojazd jest wyłączony przed podłączeniem lub odłączeniem zasilacza.

Podczas ponownego podłączania ujemnego przewodu akumulatora należy się upewnić, że głowica zacisku i ujemny przewód akumulatora są dobrze zamocowane.

Jeśli pojazd nie będzie używany przez dłuższy czas bez odłączenia ujemnego przewodu akumulatora, zaleca się jazdę lub pozostawienie silnika na biegu jałowym przez ponad pół godziny tygodniowo, aby przedłużyć żywotność akumulatora.

Wymiana akumulatora



Akumulator zawiera kwas siarkowy, który jest żrący.

W celu wyjęcia i ponownego zamontowania akumulatora należy się skontaktować z lokalnym autoryzowanym serwisem MG. Można montować tylko akumulator tego samego typu i tej samej specyfikacji jak oryginalny, aby zachować prawidłową funkcjonalność pojazdu.



Akumulator należy utylizować w zatwierdzony sposób, ponieważ zużyte akumulatory mogą być szkodliwe dla środowiska. Powinien on zostać poddany recyklingowi przez profesjonalną firmę. Więcej informacji można uzyskać w autoryzowanym serwisie MG.

SERWISOWANIE

Wymiana żarówki

Specyfikacja żarówki

Źródłem światła w tym modelu są żarówki LED, których nie można wymieniać samodzielnie.

Jeśli źródło światła jest uszkodzone, należy się skontaktować z lokalnym autoryzowanym serwisem MG.

Spryskiwacze

Kontrola i uzupełnianie płynu spryskiwacza

! *NIEWOLNO dopuścić do kontaktu płynu do spryskiwaczy z otwartym ogniem ani źródłami zapłonu, ponieważ płyn do spryskiwaczy jest łatwopalny.*

! *Podczas napełniania spryskiwacza NIEWOLNO dopuścić do rozlania płynu na części wokół silnika ani na lakierowaną powierzchnię nadwozia pojazdu. W przypadku rozlania płynu do spryskiwaczy na ręce lub inne części ciała należy natychmiast przemyć je czystą wodą.*

Regularnie sprawdzać poziom płynu do spryskiwaczy. Jeśli poziom płynu do spryskiwaczy jest niski, należy go uzupełnić zgodnie z instrukcją. Używać płynu do spryskiwaczy zalecanego i certyfikowanego przez SAIC Motors. Patrz „Zalecane płyny i pojemności”.



Uwaga: NIE używać płynu zapobiegającemu zamarzaniu ani roztworu kwasu (takiego jak rozcieńczony ocet) w zbiorniku płynu – płyn zapobiegający zamarzaniu uszkodzi lakier, a roztwór kwasu uszkodzi silnik spryskiwacza.

WAŻNE

- Należy używać płynu do spryskiwaczy zalecanego i certyfikowanego przez producenta. Użycie niewłaściwego płynu do spryskiwaczy w zimie może spowodować uszkodzenie silnika spryskiwacza w wyniku zamarznięcia.
- Użycie włącznika spryskiwacza przy braku płynu do spryskiwaczy może spowodować uszkodzenie silnika spryskiwacza.
- Używanie wycieraczek, gdy przednia szyba jest sucha i nie ma płynu do spryskiwaczy, może spowodować uszkodzenie przedniej szyby i wycieraczek. Rozpylić płyn do spryskiwaczy i uruchomić wycieraczki, gdy ilość płynu do spryskiwaczy będzie wystarczająca.

Dysze spryskiwaczy

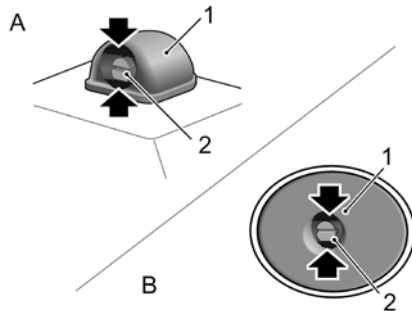

Dysza spryskiwacza przedniej szyby (A) znajduje się na panelu kratki wlotu powietrza klimatyzacji w komorze silnika, a dysza spryskiwacza tylnej szyby (B) znajduje się na spojlerze za nadwoziem.

Okresowo uruchamiać spryskiwacze, aby sprawdzić, czy dysze są czyste i prawidłowo skierowane.

Kąt dysz spryskiwaczy przedniej szyby jest konfigurowany podczas dostawy, więc w zasadzie nie ma potrzeby jego regulacji. Chcąc wyregulować dyszę spryskiwacza przedniej szyby, można włożyć mały płaski śrubokręt w szczelinę (czarny obszar wskazany strzałką) między obudową (1) a dyszą (2) i lekko obrócić w dół lub w górę, aby uzyskać odpowiedni kąt rozpylania.

Jeśli dysza jest zatkana, włożyć igłę lub cienki metalowy drut do otworu, aby usunąć przeszkodę.

SERWISOWANIE

Wycieraczki

Pióra wycieraczek

WAŻNE

- Tłuszcz, silikon i produkty ropopochodne pogarszają zdolność pióra do wycierania. Pióra wycieraczek czyścić ciepłą wodą z mydłem i okresowo sprawdzać ich stan.
- Często czyścić przednią szybę. NIE używać piór wycieraczek do usuwania uporczywych lub przyklejonych zabrudzeń, ponieważ zmniejszy to ich skuteczność i żywotność.
- W przypadku stwierdzenia oznak stwardnienia lub pęknięć gumy lub jeśli wycieraczki pozostawiają smugi lub niewyczyszczone obszary na przedniej szybie, należy wymienić pióra wycieraczek.
- Regularnie czyścić przednią szybę za pomocą zatwierdzonego środka do czyszczenia szyb. Przed wymianą piór wycieraczek upewnić się, że przednia szyba została dokładnie wyczyszczona.
- Montować wyłącznie pióra wycieraczek identyczne z oryginalnymi.
- Przed włączeniem wycieraczek należy oczyścić je z lodu i śniegu oraz się upewnić, że nie są one zamrożone ani w inny sposób przyklejone do przedniej szyby.

Wymiana pióra wycieraczki przedniej szyby

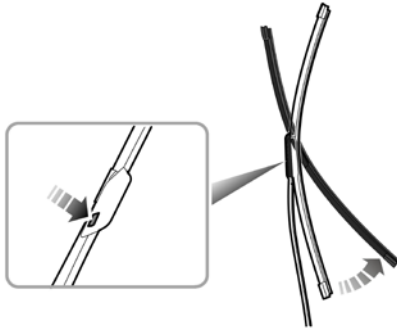

1. Gdy pokrywa silnika jest zamknięta, a przełącznik Start znajduje się w pozycji OFF przez maksymalnie 20 sekund, nacisnąć przełącznik wycieraczek w położenie pojedynczego wycierania (patrz „Wycieraczki i spryskiwacze” w rozdziale „Krótkie wprowadzenie do obsługi pojazdu”) i zwolnić, wycieraczka automatycznie ustawi się w położeniu serwisowym i zatrzyma się na szybie.

2. Podnieść ramię wycieraczki z ustalonej pozycji szyby przedniej.
3. Obrócić pióro wycieraczki do skrajnego położenia, nacisnąć przycisk na piórze wycieraczki (jak pokazano na ilustracji) i pociągnąć pióro wycieraczki do góry, aby odłączyć je od ramienia wycieraczki.
4. Odczepić pióro od ramienia wycieraczki i odłożyć je.
5. Obrócić nowe pióro wycieraczki do tej samej pozycji i włożyć złącze pióra wycieraczki do ramienia wycieraczki, aż będzie słyszalne kliknięcie, aby się upewnić, że zostało całkowicie włożone.
6. Założyć zespół wycieraczek z powrotem na przednią szybę i sprawdzić, czy pióro wycieraczki jest prawidłowo zamocowane na ramieniu wycieraczki.
7. Ponownie nacisnąć przełącznik wycieraczek do pozycji pojedynczego wycierania, zwolnić lub włączyć przełącznik Start. Wycieraczka opuści tryb serwisowy i automatycznie powróci do pierwotnego położenia.

Wymiana pióra wycieraczki tylnej szyby

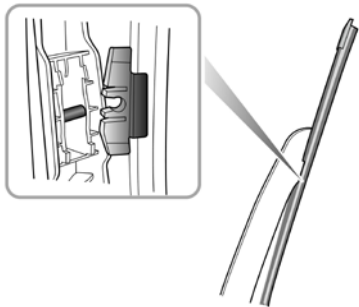

1. Podnieść ramię wycieraczki tylnej szyby.
2. Pociągnąć złącze pióra wycieraczki na zewnątrz z umiarkowaną siłą, aby oddzielić je od ramienia wycieraczki, i odłożyć.
3. Umieścić mocowanie nowego pióra wycieraczki w szczeliny ramienia wycieraczki. Upewnić się, że pióro wycieraczki jest prawidłowo zamocowane na ramieniu wycieraczki.
4. Umieścić zespół wycieraczki z powrotem na tylnej szybie.

Opony

Przegląd

- Nowe opony mogą nie mieć optymalnej przyczepności, dlatego przez pierwsze 500 km należy jeździć z umiarkowaną prędkością i odpowiednio ostrożnie.
- Podczas pokonywania krawężników lub podobnych odcinków można jechać wyłącznie z małą prędkością, a przez krawężniki przejeżdżać pod kątem prostym, jeżeli to możliwe.
- Regularnie należy sprawdzać opony pod kątem uszkodzeń (przebiecia, zadrapania, pęknięcia i wgłębienia) – usuwać wszelkie ciała obce z bieżnika.
- Aby zapobiec przedostawaniu się pyłu do zaworu, należy zamontować zaślepkę zaworu.
- Jeśli opona ma zostać zdemontowana, należy zawsze zaznaczyć orientację opony/koła, aby zapewnić prawidłowy ponowny montaż.
- Zdemonstrowane koło lub oponę należy przechowywać w chłodnym, suchym i ciemnym miejscu.

Uszkodzenie opony lub felgi może być niezauważalne. Jeśli wystąpią nietypowe drgania lub anomalie w zachowaniu pojazdu, oznacza to, że opona mogła ulec uszkodzeniu. W przypadku

podejrzenia, że opony są uszkodzone, należy natychmiast zmniejszyć prędkość i zatrzymać się w celu sprawdzenia opon pod kątem uszkodzeń.

Jeśli nie widać żadnych uszkodzeń z zewnątrz, należy pojechać z małą prędkością do najbliższego autoryzowanego serwisu w celu kontroli.

Opony z kierunkowym wzorem bieżnika

Profil opon z kierunkowym wzorem bieżnika jest oznaczony strzałką i należy je montować zgodnie z określonym kierunkiem obrotu. W ten sposób można zapewnić zoptymalizowane właściwości jezdne opony, zapobiec aquaplaningowi, poprawić przyczepność, zmniejszyć hałas podczas jazdy, wydłużyć żywotność itp.

SERWISOWANIE

Żywotność opon

Prawidłowe ciśnienie w oponach i umiarkowany styl jazdy mogą wydłużyć ich żywotność. Zalecenia dotyczące użytkowania są następujące:

- ciśnienie w oponach należy sprawdzać co najmniej raz w miesiącu, gdy opona jest zimna,
- należy unikać pokonywania zakrętów z nadmierną prędkością,
- trzeba regularnie sprawdzać opony pod kątem nieprawidłowego zużycia,
- jeśli pojazd ma być zaparkowany przez dłuższy czas, należy go przestawiać co najmniej raz na dwa tygodnie i sprawdzać ciśnienie w oponach, aby zapobiec deformacji opon z powodu długotrwałego obciążenia.

Na żywotność opony mają wpływ następujące czynniki:

Ciśnienie powietrza w oponie

Zbyt wysokie lub zbyt niskie ciśnienie w oponach spowoduje nieprawidłowe zużycie opony, znacznie skróci jej żywotność i będzie miało niekorzystny wpływ na właściwości jezdne pojazdu.

Styl jazdy

Szybka jazda, zbyt gwałtowne przyspieszanie i hamowanie podczas pokonywania zakrętów przyspieszy zużycie opon.

Wyważenie kół

Koła nowego pojazdu są poddawane testom wyważenia dynamicznego, ale podczas eksploatacji różne czynniki mogą wpłynąć na niewyważenie kół.

Jeśli koła nie są wyważone, mogą wystąpić drgania lub wibracje mechanizmu kierowniczego, a opony mogą zacząć się nadmiernie zużywać. Ważne jest, aby jak najszybciej wyważyć koła. Każde koło powinno zostać ponownie wyważone po założeniu nowej opony lub naprawie opony.

Wada geometrii kół

Nieprawidłowa geometria kół może powodować nadmierne zużycie opon i wpływać na bezpieczeństwo pojazdu. Jeśli opony wykazują oznaki nieprawidłowego zużycia, należy sprawdzić geometrię kół i zasięgnąć porady lokalnego autoryzowanego serwisu MG.

Czyszczenie i pielęgnacja



Należy przestrzegać wszystkich środków ostrożności dotyczących środków czyszczących; nie pić płynów czyszczących i trzymać je z dala od oczu.

Zewnętrzna pielęgnacja pojazdu

Mycie pojazdu



Pojazd można myć wyłącznie przy wyłączonym przełączniku Start, w przeciwnym razie może dojść do wypadku.



Mycie pojazdu zimą może doprowadzić do zamoczenia lub zamarznięcia układu hamulcowego, co może spowodować ryzyko wypadku.



Niektóre myjki wysokociśnieniowe powodują przedostawanie się wody przez uszczelki drzwi, okien i szyberdachu oraz uszkodzają mechanizmy zamków. NIE kierować strumienia wody bezpośrednio na elementy, które można łatwo uszkodzić. Podczas mycia samochodu należy się upewnić, że system zasilania pojazdu jest wyłączony.

Częste czyszczenie i woskowanie może skutecznie chronić pojazd przed szkodliwym wpływem środowiska. Niektóre zakryte

obszary, na przykład próg drzwi, uszczelnione części, pokrywa itp. powinny być okresowo czyszczone. Częstotliwość czyszczenia pojazdu zależy od wielu czynników. Na przykład od:

- częstotliwości użytkowania,
- miejsca parkowania i przechowywania pojazdów itp.,
- pory roku,
- warunków klimatycznych,
- wpływu środowiska.

Im dłużej do lakieru samochodowego przylegają substancje owadobójcze, ptasie odchody, żywica, pył drogowy i przemysłowy, asfalt, cząsteczki sadzy, sól z topniejącego śniegu i inne erozyjne osady, tym większe są tego negatywne skutki. Zbyt wysoka temperatura, taka jaką powoduje intensywne promieniowanie słoneczne, również zintensyfikuje erozję. Dlatego należy czyścić pojazd odpowiednio do panującej sytuacji.

Po zakończeniu okresu posypywania jezdni solą w ziemie należy dokładnie wyczyścić spód pojazdu.

Myjnie automatyczne

Lakier samochodowy ma pewną odporność na ścieranie, więc zasadniczo można myć pojazd w myjni automatycznej. W rzeczywistości konstrukcja myjni automatycznej, filtracja wody

oraz rodzaje środków czyszczących i utwardzających mają pewien wpływ na lakier samochodowy. Należy wybrać sprzęt czyszczący odpowiedni do danego samochodu.

Przed myciem w myjni należy zamknąć okna i szyberdach oraz zapytać operatora myjni, czy antena dachowa ma zostać zdjęta. Jeśli pojazd jest wyposażony w spojler, bagażnik dachowy, antenę radiową i inne zainstalowane części, należy poinformować o tym operatora myjni.

Mycie ręczne

Podczas ręcznego mycia pojazdu należy starannie dobierać środki czyszczące zgodnie z rzeczywistymi potrzebami i następnie spłukać pojazd czystą wodą.

WAŻNE

- Należy unikać mycia pojazdu w bezpośrednim świetle słonecznym.
- Podczas mycia pojazdu zimą należy unikać rozpylania wody bezpośrednio na zamki drzwi i szczeliny paneli ze względu na ryzyko oblodzenia.
- Nie używać szorstkich gąbek ani szmatek do mycia samochodu, ponieważ spowoduje to uszkodzenie lakieru.
- Do czyszczenia reflektorów nie należy używać suchej szmatki ani gąbki, lecz ciepłej wody z mydłem.

Czyszczenie myjką wysokociśnieniową

Należy przestrzegać instrukcji obsługi dotyczących czyszczenia pojazdu myjką wysokociśnieniową. Zwłaszcza należy dobrać odpowiednie ciśnienie wody i się upewnić, że istnieje odpowiednia odległość między dyszą natryskową a wszelkimi miękkimi materiałami (takimi jak wąż gumowy czy izolacja akustyczna).

Nie należy używać dyszy z punktowym strumieniem ani dyszy obrotowej, zwłaszcza opon nigdy nie wolno czyścić dyszą z punktowym strumieniem, ponieważ może to spowodować uszkodzenie, nawet jeśli odległość dyszy od samochodu jest duża, a czas działania bardzo krótki.

WAŻNE

- Zawsze należy się zapoznać z instrukcją obsługi producenta.
- NIE kierować dyszy myjki ciśnieniowej bezpośrednio w kierunku punktu ładowania wysokiego napięcia ani połączeń akumulatora wysokiego napięcia na spodzie pojazdu.

Woskowanie

Warstwa wysokiej jakości wosku może bardzo dobrze chronić lakier samochodowy przed szkodliwymi wpływami środowiska, a nawet mieć działanie ochronne w przypadku niewielkich uderzeń twardymi przedmiotami. Jeśli się okaże, że krople wody nie mogą już płynnie spływać po czystym lakierze, należy ponownie pokryć pojazd wysokiej jakości twardym woskiem ochronnym. Twardy wosk należy nakładać co najmniej dwa razy w roku w celu ochrony lakieru samochodowego, nawet przy regularnym używaniu środka utwardzającego wosk do czyszczenia pojazdu za pomocą automatycznego sprzętu czyszczącego.

Polerowanie lakieru

Polerowanie jest wymagane tylko wtedy, gdy lakier samochodowy zmatowieł i nie można go przywrócić do pożądanego stanu nawet przez woskowanie.

Jeśli zastosowany środek polerski nie zawiera kompozycji woskowej, po polerowaniu należy nawoskować lakier. Od czasu do czasu należy pokryć powierzchnię lakieru zatwierdzonym środkiem polerskim, takim jak:

- bardzo łagodne materiały ściernie do usuwania zanieczyszczeń powierzchni bez usuwania lub uszkodzania farby,
- materiały do wypełnienia rys,
- wosk zapewniający powłokę ochronną na powierzchni lakieru.

Uwaga: nie należy polerować części pomalowanych lakierem matowym ani części z tworzywa.

Uszkodzenia lakieru

Niewielkie uszkodzenia lakieru, takie jak zadrapania lub uszkodzenia po uderzeniu kamieniami, należy natychmiast pokryć farbą, aby uniknąć korozji. Jeśli pojawiła się rdza, należy ją dokładnie usunąć, a następnie zastosować podkład antykorozyjny na tę część, a później lakier wykańczający.

Lakier matowy

Lakier matowy to specjalny rodzaj powłoki, który wymaga szczególnej ostrożności podczas mycia i pielęgnacji samochodu.

SERWISOWANIE

Zaleca się ręczne mycie samochodu i nieużywanie szorstkich gąbek lub szmatek. Podczas czyszczenia i wycierania nie należy wywierać nadmiernej siły. Należy unikać mycia samochodu w bezpośrednim świetle słonecznym.

- Do czyszczenia pojazdu nie wolno używać strumienia wody pod wysokim ciśnieniem ani pary. Jeśli pojazd jest mocno zabrudzony, przed myciem jest wymagane czyszczenie wstępne. W pierwszej kolejności należy oczyścić nadwozie z kurzu i innych cząstek, które mogą uszkodzić powierzchnię lakieru.
- Spryskać nadwozie pojazdu dużą ilością wody, a następnie użyć miękkiej gąbki i neutralnego roztworu do mycia samochodu bez wosku, aby wyczyścić pojazd od dachu w dół, a następnie wysuszyć nadwozie pojazdu.

Podczas codziennej pielęgnacji pojazdu należy również zwracać uwagę na następujące problemy:

- Jeśli powłoka lakieru wejdzie w kontakt z żywicą lub smarem, a także resztkami owadów lub ptasimi odchodami, należy je natychmiast usunąć, aby uniknąć nieodwracalnego uszkodzenia matowej powierzchni lakieru.
- Jeśli na matowej powierzchni lakieru znajdują się plamy oleju lub odciski palców, należy natychmiast delikatnie usunąć je czystą

szmatką, aby uniknąć nieodwracalnego uszkodzenia matowej powierzchni lakieru.

- Aby zachować matowy efekt powierzchni lakieru, nie można używać środków ściernych, polerujących i wosków ani polerować nadwozia pojazdu.
- Nie używać żadnych naklejek, past, magnesów ani podobnych materiałów, aby zapobiec uszkodzeniu powierzchni lakieru.
- Naprawę powłoki lakierniczej należy zlecić wykwalifikowanemu, profesjonalnemu warsztatowi naprawczemu.

Pióra wycieraczek

Umyć w ciepłej wodzie z mydłem. Nie stosować środków czyszczących na bazie alkoholu ani benzyny.

Szyby i lusterka

Regularnie czyścić wszystkie szyby, od wewnątrz i na zewnątrz, używając zatwierdzonego środka do czyszczenia szyb.

Przednia szyba: przed zamontowaniem nowych piór wycieraczek należy oczyścić przednią szybę środkiem do czyszczenia szyb.

Tylna szyba: stronę wewnętrzną wyczyścić miękką ściereczką, wykonując ruchy z boku na bok, aby uniknąć uszkodzenia elementów grzejnych. **NIE WOLNO** skrobać szyby ani używać

ściernych środków czyszczących – spowoduje to uszkodzenie elementów grzejnych.

Lusterka wsteczne: umyć wodą z mydłem. **NIE** używać ściernych środków czyszczących ani metalowych skrobaków.

Części z tworzyw

Części z tworzyw można czyścić konwencjonalnymi metodami. Jeśli plama nie jest łatwa do usunięcia, można użyć specjalnego środka, przy czym należy pamiętać, że środki czyszczące do lakieru nie nadają się do czyszczenia tworzyw sztucznych.

Uszczelki

Gumowe uszczelki drzwi, maski przedniej i kłapy bagażnika, dachu i okien powinny być raz na jakiś czas powlekane środkiem do pielęgnacji gumy (takim jak żel krzemionkowy w sprayu), aby zachować ich elastyczność i wydłużyć żywotność.

Koła



Sól do odladzania, zamoczenie lub zamrożenie mogą spowodować spadek wydajności układu hamulcowego, co niesie ryzyko wypadku.

Należy czyścić koła z pyłu z klocków hamulcowych i soli do odladzania, które osadzają się podczas hamowania. Niełatwo

do usunięcia pyłu z klocków hamulcowych można usunąć bezkwasowym środkiem do czyszczenia felg.

Felgi ze stopów lekkich

Aby zachować dobry wygląd felg ze stopów lekkich, wymagana jest ich regularna pielęgnacja. Jeśli sól do odladzania i pył hamulcowy nie będą regularnie zmywane, felgi ze stopów lekkich ulegną erozji.

Do czyszczenia należy używać specjalnego środka czyszczącego niezawierającego kwasów. Do pielęgnacji felg nie należy używać środków do polerowania lakieru ani innych produktów zawierających materiały ścierne. Jeśli powłoka ochronna lakieru została uszkodzona (np. w wyniku uderzenia kamieniami), należy natychmiast naprawić uszkodzoną część.

Dolna pokrywa ochronna



***NIE** dodawać dodatkowej dolnej osłony do katalizatora lub osłony termicznej, może to prowadzić do zagrożenia pożarem podczas jazdy.*

Spód pojazdu jest pokryty specjalnym wytrzymałym materiałem ochronnym, który jest odporny na wpływ chemikaliów i czynników mechanicznych. Zalecamy jednak regularne sprawdzanie dolnej części pojazdu i warstwy ochronnej podwozia, ponieważ warstwa ochronna może jednak zostać uszkodzona, gdy

pojazd jest eksploatowany. Zaleca się przeprowadzenie kontroli przed rozpoczęciem sezonu zimowego i po jego zakończeniu.

Pielęgnacja wnętrza pojazdu



Podczas czyszczenia wnętrza pojazdu, jeśli konieczne jest rozpylenie wody, alkoholu lub innych środków czyszczących, należy podjąć środki ochronne (takie jak umieszczenie szmat lub chłonnych gąbek wokół obszaru rozpylania) i po zakończeniu czyszczenia wytrzeć płyn tak szybko, jak to możliwe, aby uniknąć przedostania się go do pokładowych urządzeń elektrycznych.

Skrapłacz, chłodnica i wentylator chłodzący

Podczas codziennej jazdy skrapłacz, chłodnica i wentylator chłodzący pojazdu mogą gromadzić zanieczyszczenia i powodować hałas oraz zaburzenia w pracy układu klimatyzacji i układu chłodzenia. Podczas rutynowego serwisowania i czyszczenia, w przypadku stwierdzenia zabrudzeń, należy spłukać je wodą lub przetrzeć szmatką. Należy uważać, aby nie uszkodzić żeberek skraplacza i chłodnicy oraz łopatki wentylatora chłodzącego.

Części z tworzywa, sztuczna skóra i tkaniny

Części z tworzywa i sztuczną skórę można czyścić wilgotną ściereczką. Jeśli plamy nie daje się usunąć, można tylko wyczyścić te części specjalnym, niezawierającym rozpuszczalników środkiem do czyszczenia i pielęgnacji tworzyw sztucznych.

Poduszki i wykończenia materiałowe na drzwiach, panelu klapy bagażnika, dachu i innych miejscach należy czyścić specjalnym środkiem czyszczącym lub suchą pianką i miękką gąbką.

Uwaga: NIE polerować elementów deski rozdzielczej – powinny pozostać matowe, aby nie powodować refleksów świetlnych.

Pokrywy poduszek powietrznych



NIE WOLNO dopuścić do zalania tych obszarów płynem. NIE WOLNO do czyszczenia używać benzyny, detergentów, kremów do mebli ani past.

Aby zapobiec uszkodzeniu poduszek powietrznych, używać tylko mokrej szmatki i środka do czyszczenia tapicerki. Dotyczy to następujących miejsc:

- nakładki na środkową część kierownicy,
- obszaru deski rozdzielczej zawierającego poduszkę powietrzną pasażera,
- obszar podsufitki, który obejmuje boczne poduszki powietrzne chroniące głowę.

Pasy bezpieczeństwa



NIE używać wybielaczy, barwników ani rozpuszczalników do czyszczenia pasów bezpieczeństwa.

Rozciągnąć pasy, a następnie użyć do czyszczenia ciepłej wody i mydła bez detergentów. Pozostawić pasy do naturalnego wyschnięcia. **NIE WOLNO** ich chować ani używać, dopóki całkowicie nie wyschną.

Dywany i tkaniny

Przed użyciem rozcieńzonego środka do czyszczenia tapicerki należy najpierw przetestować ukryty obszar.

Skóra

Ze względu na specyfikę i właściwości (takie jak wrażliwość na olej, smar, brud itp.) skóry używanej w pojeździe konieczne jest uważne i delikatne obchodzenie się z elementami nią pokrytymi. Na przykład można przez nieuwagę zanieczyścić skórzane siedzenia przez kontakt z ciemnymi, zwłaszcza mokrymi materiałami odzieżowymi mającymi tendencję do farbowania. Wszelkie cząsteczki kurzu i brudu wnikające w pory skóry i połączenia krawędzi spowodują zniszczenie powierzchni skóry. Dlatego należy dbać o nią regularnie oraz postępować zgodnie z zasadami użytkowania skóry.

Wyczyścić skórzane wykończenia ciepłą wodą i mydłem bez detergentów. Osuszyć skórę suchą, czystą, niestrzępiącą się szmatką.

SERWISOWANIE

Sugestie dotyczące pielęgnacji

- Po każdym czyszczeniu należy użyć specjalistycznego oleju do pielęgnacji. Olej do pielęgnacji odżywia skórę, czyni ją elastyczną, oddychającą i nawilża, a także tworzy warstwę ochronną na jej powierzchni.
- Skórę należy czyścić co dwa, trzy miesiące, aby usunąć plamy w odpowiednim czasie.
- Jak najszybciej usuwać plamy pozostawione przez tusz z długopisu, pastę do butów itp.

Uwaga: NIE używać benzyny, detergentów, kremów do mebli ani past jako środków czyszczących.

Zestaw instrumentów i wyświetlacz systemu multimedialnego

Czyścić wyłącznie miękką, suchą szmatką.

Dane techniczne

<i>Wymiary</i>	342
<i>Kompletne parametry masy pojazdu</i>	344
<i>Parametry silnika</i>	346
<i>Parametry wydajności silnika napędowego</i>	347
<i>Parametry wydajności dynamicznej</i>	348
<i>Zalecane płyny i pojemności</i>	349
<i>Zbieżność kół (stan nieobciążony)</i>	351
<i>Koła i opony</i>	352
<i>Cisnienie w oponach (stan zimny)</i>	353

DANE TECHNICZNE

Wymiary

Element, jednostki	Wartość parametru		
	1.5T	2.0T	PHEV
Długość całkowita A, mm	4655	4655	4670
Szerokość całkowita B, mm	1890	1890	1890
Wysokość całkowita C (bez obciążenia), mm	1655 (koła 18"), 1664 (koła 19")	1664 (koła 19")	1654 1663
Rozstaw osi D, mm	2765	2765	2765
Zwis przedni E, mm	970	970	972
Wysięg z tyłu F, mm	920	920	933
Rozstaw przednich kół, mm	1590	1590	1590
Rozstaw tylnych kół, mm	1584	1584	1584

Element, jednostki	Wartość parametru		
	1.5T	2.0T	PHEV
Minimalna średnica zawracania, m	11,55	11,55	11,55
Pojemność zbiornika paliwa, l	55	65	55

Uwaga: długość pojazdu bez tablicy rejestracyjnej.

Uwaga: lusterka wsteczne i odkształcona część ściany opony bezpośrednio nad punktem styku nie są wliczane do całkowitej szerokości.

DANE TECHNICZNE

Kompletne parametry masy pojazdu

Element, jednostki	Wartość parametru		
	1.5T	2.0T	PHEV
Liczba miejsc w kabinie	5		
Masa pojazdu bez ładunku (masa własna), kg	1545 / 1550 / 1565 / 1575 / 1600 / 1615	1675	1850 / 1900 / 1830 / 1880 / 1855
Masa całkowita pojazdu, kg	1974 / 1994 / 2004 / 2025 / 2044 / 2050 / 2075	2104	2279 / 2329 / 2259 / 2309 / 2305 / 2330
Masa nieobciążonej osi przedniej, kg	909 / 919 / 920 / 931 / 935 / 946 / 954 / 961	1008	1081 / 1110 / 1069 / 1098 / 1084
Masa nieobciążonej osi tylnej, kg	629 / 630 / 634 / 636 / 639 / 640 / 656 / 661	667	769 / 790 / 761 / 782 / 761 / 771

DANE TECHNICZNE

Element, jednostki	Wartość parametru		
	1.5T	2.0T	PHEV
Masa obciążonej osi przedniej, kg	1016 / 1026 / 1032 / 1038 / 1047 / 1057 / 1061 / 1072	1115	1188 / 1217 / 1176 / 1205 / 1181 / 1196
Masa obciążonej osi tylnej, kg	956 / 958 / 978 / 983 / 993 / 1003	989	1091 / 1112 / 1083 / 1104 / 1124 / 1134

DANE TECHNICZNE

Parametry silnika

Element, jednostki	Wartość parametru		
	2.0T	1.5T (EDU)	1.5T (MT/DCT)
Średnica × skok, mm × mm	82,5 × 92,9	73,5 × 88,1	73,5 × 88,1
Pojemność całkowita, l	1,986	1,496	1,496
Stopień sprężania	11,5	13,5	10,5
Maksymalna moc netto, kW	170	105	125
Moc znamionowa, kW	170	105	125
Prędkość obrotowa silnika przy maksymalnej mocy, obr./min	5500-6000	5500	5500
Maksymalny moment obrotowy, Nm	380	230	275
Prędkość obrotowa silnika przy maksymalnym momencie obrotowym, obr./min	2500-3500	4000	3000-4000
Klasa paliwa, RON	benzyna bezołowiowa RON 95 lub wyższa, lub gazohol E5/E10	benzyna bezołowiowa RON 95 lub wyższa, lub gazohol E5/E10	RON 95 lub wyższa benzyna bezołowiowa, lub gazohol E5/E10

Parametry wydajności silnika napędowego

Element, jednostki	Wartość parametru
Moc znamionowa/prędkość/moment obrotowy silnika hybrydowego w trybie elektrycznym, kW/obr./min/Nm	silnik ISG: 61 kW/12 000 obr./min/49 Nm silnik TM: 75 kW/6000 obr./min/120 Nm
Moc szczytowa/prędkość/moment obrotowy silnika hybrydowego w trybie e, kw/obr./min/Nm	silnik ISG: 110 kW/17 000 obr./min/120 Nm silnik TM: 135kW/17 000 obr./min/340 Nm

DANE TECHNICZNE

Parametry wydajności dynamicznej

Element, jednostki	Wartość parametru			
	1.5T MT	1.5T DCT	2.0T	PHEV
Prędkość maksymalna, km/h	190	195	220	200
Zdolność pokonywania wzniesień, %	30	30	30	30

Uwaga: parametry wydajności dynamicznej to dane testowe w określonych warunkach.

Uwaga: na zdolność pokonywania wzniesień mają wpływ różne nawierzchnie dróg, ciśnienie w oponach, głębokość bieżnika i obciążenie pojazdu.

Zalecane płyny i pojemności

Nazwa	Klasa	Pojemność			
		1.5T – DCT280	1.5T – EDU	1.5T – SCM280	2.0T – 9AT
Olej silnikowy (wymiana posprzedażna), l	C5&SP 0W-20	4	4	4	4,8
Płyn chłodzący silnik, l	Glikol (OAT)	7,3	7,6	6,6	7,8
Chłodziwo chłodnicy międzystopniowej, chłodziwo przekładni napędu elektrycznego (EDU), l		3	7,2	3	-
Olej przekładniowy DCT, l	Dexron DCT Fluid	2,45	-	-	-
Olej hydrauliczny DCT, l	Pentosin CHF 202	1,8	-	-	-
Olej sprzęgła DCT, l	Castrol BOT 280b	2,15	-	-	-
Hybrydowy olej przekładniowy, l	BOT351LV	-	3	-	-

DANE TECHNICZNE

Nazwa	Klasa	Pojemność			
		1.5T – DCT280	1.5T – EDU	1.5T – SCM280	2.0T – 9AT
Olej do manualnej skrzyni biegów, l	MTF94	-	-	2,2	-
Olej do automatycznej skrzyni biegów, l	Shell ATF LI2108	-	-	-	7,2
Płyn hamulcowy, l	DOT 4	0,8	0,8	0,8	0,8
Płyn do spryskiwaczy, l	oryginalny płyn do spryskiwaczy MG	3	3	3	3
Czynnik chłodniczy klimatyzacji, g	R-1234yf	560 ±20 (EU, Izrael, Turcja)	980 ±20 (EU, Izrael, Turcja)	560 ±20 (EU, Izrael, Turcja)	-
	R-134a	560 ±20 (Chile, ECE, GCC, Arabia Saudyjska)	980 ±20 (GCC, Meksyk, Arabia Saudyjska)	560 ±20 (Chile, ECE)	480 ±20

Zbieżność kół (stan nieobciążony)

Element, jednostki		Parametry
Przednie koło	kąt pochylenia kół	$-6' \pm 45'$
	kąt pochylenia zwrotnicy	$6^{\circ}36' \pm 45'$
	kąt zbieżności (całkowita zbieżność)	$12' \pm 12'$
	kąt pochylenia sworznia zwrotnicy	$12^{\circ}48' \pm 45'$
Tylne koło	kąt pochylenia kół	$-33' \pm 45'$
	kąt zbieżności (całkowita zbieżność)	$10' \pm 12'$

DANE TECHNICZNE

Koła i opony

Rozmiar obręczy koła	7,0J×19
Rozmiar opony	225/55 R19

Koło zapasowe*	rozmiar koła zapasowego	3,5J×18
	rozmiar opony zapasowej	T135/80 R18

Ciśnienie w oponach (stan zimny)**Pojazd benzynowy**

Koła	Stan bez ładunku
Przednie koło	230 kPa/ 2,3 bara/ 34 psi
Tylne koło	230 kPa/ 2,3 bara/ 34 psi
Koło zapasowe*	420 kPa/ 4,2 bara/ 60 psi

PHEV

Koła	Stan bez ładunku
Przednie koło	250 kPa/ 2,5 bara/ 36 psi
Tylne koło	250 kPa/ 2,5 bara/ 36 psi
Koło zapasowe*	420 kPa/ 4,2 bara/ 60 psi

Notatki

