



---

MG MG3 Instrukcja obsługi



---

**MG3 Hybrid+**

Wersja 1.0

---

I października 2024

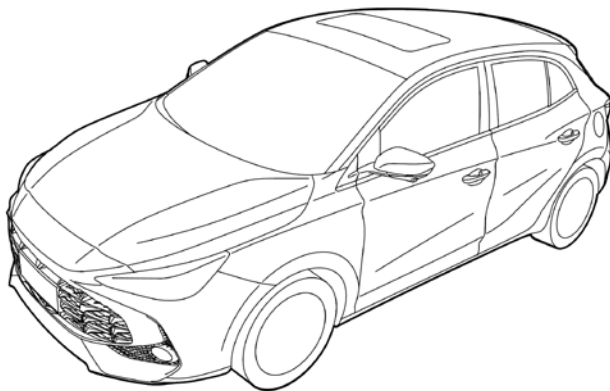

# SPIS TREŚCI

---

MG3 Hybrid+ .....	1
<b>I. Instrukcje przed użyciem pojazdu .....</b>	<b>17</b>
Wstęp .....	18
Instrukcja obsługi .....	18
Stan w chwili oddania do druku .....	18
Gwarancja i serwis .....	18
Użyte symbole .....	19
W sytuacji awaryjnej .....	20
Informacje o identyfikacji pojazdu .....	21
Oznaczenia identyfikacyjne pojazdu .....	21
Tabliczka znamionowa pojazdu .....	22
Instrukcja użytkowania pojazdu hybrydowego .....	24
Wpływ temperatury otoczenia .....	24
Instrukcje dotyczące recyklingu zespołu akumulatorów wysokiego napięcia .....	24
Układ wysokiego napięcia .....	26
Kontrola przerwy w pracy spowodowanej wypadkiem .....	28
<b>2. Krótkie wprowadzenie do obsługi pojazdów .....</b>	<b>29</b>
Panel instrumentów .....	30
Obsługa wyświetlacza informacyjnego przyrządów .....	31

Centrum komunikatów .....	32
Komunikat ostrzegawczy .....	38
Kontrolki ostrzegawcze i wskaźniki .....	41
Światła i przełączniki .....	53
Oświetlenie główne .....	53
Przełącznik świateł drogowych .....	56
Przełącznik kierunkowskazów .....	59
Światła przeciwmgłowe .....	60
Lampy ostrzegawcze awaryjne .....	60
Wycieraczki i spryskiwacze .....	61
Obsługa wycieraczek i spryskiwaczy szyby przedniej .....	61
Umyj i wytrzyj .....	62
Obsługa wycieraczki i spryskiwacza tylnej szyby* .....	63
Klakson .....	65
Lusterka wsteczne .....	66
Zewnętrzne lusterka wsteczne .....	66
Wewnętrzne lusterko wsteczne .....	68
Okna .....	69
Przełącznik szyb sterowanych elektrycznie .....	69

# SPIS TREŚCI

---

Obsługa szyb .....	70
Szyberdach* .....	72
Instrukcja użytkownika .....	72
Obsługa szyberdachu .....	73
Osłona przeciwsłoneczna .....	75
Oświetlenie wnętrza .....	76
Funkcja AUTO ON .....	76
Tylne lampki do czytania .....	77
Gniazda elektryczne .....	78
Gniazdo zasilania w konsoli przedniej .....	78
Gniazdo zasilania w konsoli tylnej .....	79
Gniazdo zasilania wewnętrznych lusterek wstecznych .....	79
Miejsca do przechowywania .....	80
Instrukcja użytkownika .....	80
Schowek .....	80
Schowek w podłokietniku konsoli środkowej .....	81
Schowek na okulary* .....	82
Uchwyt na kubki .....	83
Uchwyt na kubki na konsoli środkowej .....	83

3. Przygotowania do podróży .....	85
Przewożenie ładunku .....	86
Załadunek przestrzeni ładunkowej .....	86
Holowanie .....	87
Klucze .....	89
Przegląd .....	89
Wymiana baterii inteligentnego kluczyka .....	90
System immobilizera .....	94
System immobilizacji pojazdu .....	94
System przeciwdziałania kradzieży pojazdu .....	95
Kłapa bagażnika .....	99
Awaryjne otwieranie tylnej klapy .....	100
Układ paliwowy .....	102
Wymagania dotyczące paliwa .....	102
Wlew paliwa .....	103
Tankowanie .....	103
Regulacja układu kierowniczego .....	105
Regulacja położenia kierownicy .....	105
Elektrycznie wspomagany układ kierowniczy (EPS) .....	105

# SPIS TREŚCI

---

Inicjalizacja kąta modułu elektrycznego wspomagania kierownicy .....	106
Ogrzewanie kierownicy* .....	106
Blokady alkoholowe .....	107
<b>4. Prowadź pojazd .....</b>	<b>109</b>
Uruchamianie i zatrzymywanie systemu zasilania .....	110
Uruchamianie systemu zasilania (rozruch za pomocą kluczyka)* .....	110
Uruchamianie systemu zasilania (bezkluczykowe uruchamianie)* .....	111
Uruchamianie systemu zasilania .....	113
Zatrzymanie systemu zasilania .....	114
Ekonomiczna i ekologiczna jazda .....	115
Docieranie .....	115
Ochrona środowiska .....	115
Oszczędna jazda i konserwacja .....	115
Jazda w warunkach specjalnych .....	117
Sterowanie zmianą biegów .....	118
Obsługa przełącznika zmiany biegów .....	118
Tryb ochrony .....	119
Tryby pracy pojazdu .....	121
Hamulec serwisowy .....	122



Tryb jazdy .....	123
Regeneracja energii .....	124
<b>5. Opuść dom bezpiecznie .....</b>	<b>125</b>
Pasy bezpieczeństwa .....	126
Ochrona zapewniana przez pasy bezpieczeństwa .....	127
Poprawne zapinanie pasów bezpieczeństwa .....	128
Dzieci i pasy bezpieczeństwa .....	131
Napinacze pasów bezpieczeństwa .....	133
Kontrole, konserwacja i wymiana pasów bezpieczeństwa .....	134
Poduszki powietrzne – dodatkowy system zabezpieczeń .....	137
Przegląd .....	137
Uruchamianie poduszek powietrznych .....	138
Warunki, w których poduszki powietrzne nie zadziałają .....	143
Serwis i wymiana poduszek powietrznych .....	147
Foteliki dziecięce .....	149
Ważne wskazówki dotyczące bezpieczeństwa korzystania z fotelików dziecięcych ...	149
Mocowanie fotelików dziecięcych .....	152
Zatwierdzone pozycje fotelików dziecięcych .....	155
Zabezpieczenia przed dziećmi .....	161

# SPIS TREŚCI

---

System kontroli stabilności pojazdu .....	162
Wznowienie systemu kontroli stabilności pojazdu .....	162
System ABS (Anti-lock Brake System) .....	163
Hamulec postojowy .....	164
Układ hamulca postojowego – elektroniczny hamulec postojowy (EPB) .....	164
Dodatkowy system hamulcowy .....	166
Auto Hold .....	167
Kontrola podtrzymania pojazdu na wzniesieniu (HHC) .....	169
Aktywna ochrona przed przewróceniem (ARP) .....	170
Ostrzegawcze migające światło awaryjnego hamowania (HAZ) .....	171
System kontroli ostrzegania pieszych .....	172
System monitorowania ciśnienia w oponach (TPMS) .....	173
<b>6. Komfort .....</b>	<b>175</b>
Regulacja siedzeń .....	176
Siedzenia przednie .....	176
Siedzenia tylne .....	177
Obsługa zagłówka .....	177
System wentylacyjny .....	179
Element filtra klimatyzacji .....	180

Nawiewy .....	180
Panel sterowania klimatyzacją .....	182
Panel sterowania A* .....	182
Skrót klawiszowy włączania/wyłączania klimatyzacji .....	182
Przycisk odszraniania/usuwania zaparowania .....	182
Przycisk podgrzewania szyby tylnej .....	182
Panel sterowania B* .....	183
Interfejs sterowania klimatyzacją .....	184
Interfejs sterowania klimatyzacją – Connected Car* .....	184
Włączanie/wyłączanie systemu .....	184
Włączanie/wyłączanie klimatyzacji .....	184
Tryb rozdziału powietrza .....	184
Tryb recyrkulacji powietrza .....	185
Kontrola temperatury .....	185
Regulacja prędkości dmuchawy .....	186
Przyciski sterowania systemem multimedialnym w kierownicy .....	186
Inteligentny interfejs wyświetlacza .....	187
Podstawowe operacje .....	187
Główny interfejs systemu .....	187

# SPIS TREŚCI

---

System Bluetooth .....	188
Nawigacja .....	190
<b>7. Inteligentny system wsparcia kierowcy .....</b>	<b>201</b>
Instrukcje do inteligentnego systemu wsparcia kierowcy .....	202
Zastrzeżenia dotyczące funkcji inteligentnego wsparcia kierowcy .....	202
Kamera i radar .....	204
Kamera wspomagająca kierowcę .....	204
Radar wspomagania kierowcy .....	206
Tempomat utrzymujący stałą prędkość* .....	208
Adaptacyjny tempomat (ACC) .....	210
Aktywacja adaptacyjnego tempomatu .....	211
Regulacja odległości podążania za pojazdem poprzedzającym tempomatu adaptacyjnego ..	212
Regulacja prędkości docelowej tempomatu adaptacyjnego .....	213
Wstrzymanie adaptacyjnego tempomatu .....	213
Automatyczna dezaktywacja tempomatu adaptacyjnego .....	213
Przełączanie tempomatu adaptacyjnego .....	214
Wznowienie pracy tempomatu adaptacyjnego .....	214
Kasowanie pamięci ustawionej prędkości .....	214
Specjalne warunki jazdy .....	215

Inteligentna asysta tempomatu (ICA) .....	219
Inteligentne ostrzeżenie o przekroczeniu prędkości* .....	222
System wsparcia ograniczenia prędkości* .....	224
System wspomagający ograniczanie prędkości .....	224
Asystent utrzymania pasa ruchu .....	228
Asystent przedkolizyjny .....	231
System wsparcia jazdy tyłem .....	234
Przegląd systemu .....	234
Włączanie/wyłączanie funkcji systemu .....	234
Asystent bezpieczeństwa strefy martwych pól widzenia .....	235
Wykrywanie w martwym polu widzenia .....	235
Czujnik ultradźwiękowy wspomagający parkowanie .....	239
Kamera parkowania .....	241
Kamera 360 stopni* .....	242
System pośredniego monitorowania zmęczenia kierowcy .....	243
<b>8. Reagowanie na sytuacje awaryjne na drodze .....</b>	<b>245</b>
Urządzenia ostrzegające przed zagrożeniem .....	246
Trójkąt ostrzegawczy .....	246
Rozruch awaryjny .....	247

# SPIS TREŚCI

---

Wezwanie alarmowe .....	250
Pomoc drogowa .....	252
Pojazd holowany .....	252
Pojazd holujący .....	255
Naprawa opon .....	256
Identyfikacja narzędzi (w tym narzędzi do naprawy opon) .....	256
Naprawa opon .....	256
<b>9. Konserwacja .....</b>	<b>259</b>
Instrukcja serwisowania .....	260
Regularne przeglądy .....	260
Pakiet baterii wysokiego napięcia .....	264
Środki ostrożności i ograniczone warunki użytkowania akumulatora .....	264
Maska .....	266
Otwieranie maski silnika .....	266
Zamykanie maski silnika .....	266
Alarm otwartej maski* .....	266
Przedział silnika .....	268
Olej silnikowy .....	269
Olej silnikowy ACEA/API .....	269

Sprawdzanie i uzupełnianie oleju silnikowego .....	270
Specyfikacja oleju silnikowego .....	270
Katalizator .....	272
System chłodzenia .....	274
Sprawdzanie i uzupełnianie płynu chłodzącego .....	274
Specyfikacja płynu chłodzącego .....	275
Hamulec .....	276
Sprawdzanie i uzupełnianie płynu hamulcowego .....	276
Specyfikacja płynu hamulcowego .....	277
Wymiana bezpiecznika .....	278
Bezpiecznik .....	278
Skrzynka bezpieczników w przedziale pasażerskim .....	279
Skrzynka bezpieczników przedziału przedniego .....	281
Akumulator 12V .....	285
Konserwacja akumulatorów .....	285
Wymiana akumulatora .....	286
Wymiana żarówki .....	287
Specyfikacja żarówek .....	287
Wymiana żarówek .....	287

# SPIS TREŚCI

---

Spryskiwacze .....	297
Wycieraczki .....	299
Pióra wycieraczek .....	299
Wymiana pióra wycieraczki przedniej szyby .....	300
Wymiana pióra wycieraczki tylnej szyby .....	301
Opony .....	302
Przegląd .....	302
Dbanie o opony .....	304
Wskaźniki zużycia opon .....	305
Przekładanie kół .....	306
Łańcuchy śniegowe na opony .....	307
Czyszczenie i pielęgnacja .....	308
Elementy zewnętrzne .....	308
Polerowanie powłoki lakierniczej .....	309
<b>10. Dane techniczne .....</b>	<b>313</b>
Dane techniczne, wymiary .....	314
Kompletne parametry masy pojazdu .....	316
Masy holowane .....	317
Główne parametry silnika .....	319



Parametry dynamicznej wydajności .....	321
Parametry silnika napędowego .....	322
Zalecane płyny i pojemności .....	323
Geometria kół (stan nieobciążony) .....	324
Koła i opony .....	325
Ciśnienie w oponach (Cold) .....	326



## ***Instrukcje przed użyciem pojazdu***

---

<i>Wstęp</i>	<i>18</i>
<i>Informacje o identyfikacji pojazdu</i>	<i>21</i>
<i>Instrukcja użytkowania pojazdu hybrydowego</i>	<i>24</i>

# INSTRUKCJE PRZED UŻYCIEM POJAZDU

---

## Wstęp

### Instrukcja obsługi

Niniejsza instrukcja opisuje wszystkie pojazdy oraz standardową specyfikację wyposażenia w ramach danej gamy modelowej. Niektóre informacje mogą nie mieć zastosowania do Państwa indywidualnego modelu.

Jeśli masz jakiegokolwiek pytania dotyczące obsługi i parametrów pojazdu, prosimy o kontakt z Autoryzowaną Stacją Obsługi MG, która z przyjemnością udzieli Ci porad.

Ilustracje w podręczniku użytkownika mają charakter poglądowy.

Informacje zawarte w niniejszym podręczniku mogą się nieco różnić w zależności od konfiguracji pojazdu, wersji oprogramowania i regionów sprzedaży.

### Stan w chwili oddania do druku

MG prowadzi politykę ciągłego doskonalenia produktów i dlatego zastrzega sobie prawo do zmiany specyfikacji w dowolnym momencie bez wcześniejszego powiadomienia.

Chociaż dokładamy wszelkich starań, aby zapewnić maksymalną dokładność informacji zawartych w niniejszej publikacji, producent ani Autoryzowana Stacja Obsługi MG dostarczająca publikację nie ponoszą odpowiedzialności za nieścisłości lub ich

konsekwencje, w tym utratę lub uszkodzenie mienia lub obrażenia osób, z wyjątkiem urazów spowodowanych zaniedbaniem producenta lub Autoryzowanej Stacji Obsługi MG.

### Gwarancja i serwis

Prosimy się zapoznać z sekcją właścicieli na stronie [www.mgmotor.pl](http://www.mgmotor.pl), aby uzyskać informacje o warunkach gwarancji, oświadczeniu gwarancyjnym, wyjątkach oraz harmonogramie odnawiania elementów serwisowych.



# INSTRUKCJE PRZED UŻYCIEM POJAZDU

## Użyte symbole

Następujące symbole użyte w podręczniku zwracają uwagę na określone typy informacji.

### Ostrzeżenie



Ten symbol ostrzegawczy oznacza procedury, których należy dokładnie przestrzegać, lub informacje, które należy rozważyć z zachowaniem szczególnej staranności, aby zmniejszyć ryzyko obrażeń ciała lub poważnego uszkodzenia samochodu.

### WAŻNE

#### WAŻNE

Tym symbolem są oznaczone zalecenia, których należy ściśle przestrzegać, gdyż w przeciwnym razie może dojść do uszkodzenia samochodu.

### UWAGA

Tym symbolem są oznaczone pomocne informacje.



Ten symbol wskazuje, że opisane części muszą być utylizowane przez upoważnione osoby lub instytucje w celu ochrony środowiska.

### Gwiazdka

Gwiazdka (\*) umieszczona po tytule lub w tekście oznacza funkcje lub elementy wyposażenia, które są dostępne tylko w niektórych modelach i mogą nie być zamontowane w pojeździe, który zakupiłeś.

### Informacje o ilustracjach



Identyfikuje objaśniane elementy.



Identyfikuje ruchy objaśnianych elementów.

# INSTRUKCJE PRZED UŻYCIEM POJAZDU

---

## W sytuacji awaryjnej

### WAŻNE

Pamiętaj o zasadach bezpieczeństwa przy awarii.

Jeśli podczas podróży wystąpi awaria:

- Tam, gdzie to możliwe, zgodnie z bezpieczeństwem ruchu drogowego i warunkami ruchu samochód powinien być odsunięty z głównej jezdni, najlepiej na zatoczkę. W przypadku awarii na autostradzie należy zjechać jak najdalej na wewnętrzną stronę pasa awaryjnego.
- Włącz światła awaryjne.
- Jeśli to możliwe, ustaw trójkąt ostrzegawczy lub migające pomarańczowe światło ostrzegawcze w odległości od 50 do 150 metrów (od 150 do 500 stóp) za pojazdem, aby ostrzec zbliżające się samochody/samochody będące w ruchu. Zwróć uwagę, że w niektórych krajach istnieje prawny obowiązek posiadania w pojeździe trójkąta ostrzegawczego. W razie wątpliwości skonsultuj się z lokalnym zarządem dróg w celu uzyskania dalszych informacji.
- Rozważ ewakuację pasażerów przez drzwi od strony chodnika lub pobocza, aby zmniejszyć ryzyko urazów w przypadku kolizji.

## Informacje o identyfikacji pojazdu

### Oznaczenia identyfikacyjne pojazdu

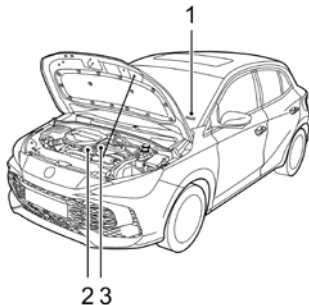

1. Numer identyfikacyjny pojazdu (VIN)

2. Numer silnika

3. Numer przekładni

Podczas komunikacji z lokalną Autoryzowaną Stacją Obsługi MG zawsze podawaj numer identyfikacyjny pojazdu (VIN). Jeśli sprawa dotyczy silnika lub skrzyni biegów, może być wymagane podanie numerów identyfikacyjnych tych zespołów.

### Lokalizacja oznaczeń identyfikacyjnych pojazdu

Lokalizacja numeru identyfikacyjnego pojazdu (VIN):

- na podłodze pod przednim fotelem pasażera,
- wybity na tabliczce widocznej w lewym dolnym rogu przedniej szyby,
- na tabliczce znamionowej,
- po wewnętrznej stronie kłapy tylnej, widoczny po otwarciu kłapy tylnej.

Uwaga: DLC znajduje się w przestrzeni na nogi kierowcy nad pedałem przyspieszenia. Informacje VIN można uzyskać z pojazdu przy użyciu zatwierdzonego sprzętu diagnostycznego.

### Lokalizacja numeru silnika

Wybity z przodu po lewej stronie silnika (patrząc od frontu silnika).

### Położenie numeru skrzyni biegów

Na powierzchni obudowy skrzyni biegów w komorze silnika lub na powierzchni pokrywy korpusu zaworów skrzyni biegów. Numery skrzyni biegów niektórych modeli są widoczne tylko po podniesieniu pojazdu – prosimy o kontakt z lokalną Autoryzowaną Stacją Obsługi MG.

# INSTRUKCJE PRZED UŻYCIEM POJAZDU

---

## **Tabliczka znamionowa pojazdu**

Tabliczka znamionowa pojazdu zawiera następujące informacje:

- kod VIN,
- masa całkowita pojazdu,
- masa całkowita zestawu/masa całkowita kombinacji,
- zasilanie,
- kod koloru lakieru,
- kod wykończenia,
- maksymalne obciążenie osi tylnej,
- maksymalne obciążenie osi przedniej,
- model układu elektrycznego,
- typ silnika.



## Umieszczenie tabliczki znamionowej pojazdu

Tabliczka znamionowa pojazdu znajduje się w dolnej części słupka B po prawej stronie.

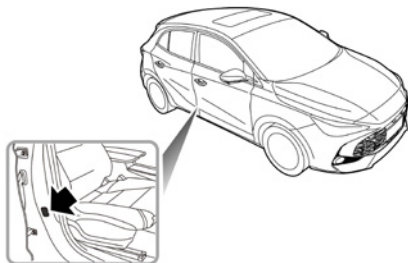

# INSTRUKCJE PRZED UŻYCIEM POJAZDU

---

## Instrukcja użytkowania pojazdu hybrydowego

### Wpływ temperatury otoczenia

Ekstremalnie wysokie lub niskie temperatury wpłyną na wydajność pracy zespołu akumulatorów wysokiego napięcia oraz pojazdu. Zaleca się, aby w miarę możliwości pojazd był użytkowany w zakresie temperatur od  $-30^{\circ}\text{C}$  do  $+50^{\circ}\text{C}$ . Zapewni to optymalną pracę pojazdu i pomoże wydłużyć okres eksploatacji zespołu akumulatorów wysokiego napięcia.

## Instrukcje dotyczące recyklingu zespołu akumulatorów wysokiego napięcia



*Jeśli właściciel nie zdecyduje się na skorzystanie z usług zalecanej Autoryzowanej Stacji Obsługi MG do utylizacji akumulatora wysokiego napięcia, musi ponieść odpowiedzialność za skutki zanieczyszczenia środowiska lub wypadków.*

Zespół akumulatorów wysokiego napięcia zawiera szereg ogniw litowych. Samowolne usunięcie może spowodować zanieczyszczenie, zagrożenie i szkody dla środowiska. Zespół akumulatorów wysokiego napięcia **MUSI** być poddany recyklingowi przez Autoryzowaną Stację Obsługi MG lub profesjonalnego, uprawnionego agenta zajmującego się rozmontowywaniem. Prosimy zapoznać się z poniższymi informacjami i wymaganiami.

- Prace związane z systemem wysokiego napięcia może wykonywać TYLKO wykwalifikowany personel – występuje zagrożenie ŚMIERCIĄ.
- Bezpieczeństwo wysokiego napięcia: pakiet baterii wysokiego napięcia zawiera komponenty wysokiego napięcia, takie jak pakiety baterii litowych i wiązki przewodów wysokiego napięcia. **NIE** próbuj demontować żadnej części tego

# INSTRUKCJE PRZED UŻYCIEM POJAZDU

systemu. Odpowiednio przeszkolony personel fachowy musi przestrzegać zasad ochrony izolacyjnej przed przystąpieniem do prac przy systemie wysokiego napięcia lub w jego pobliżu.

- Transport: zespół akumulatorów wysokiego napięcia jest sklasyfikowany jako materiał niebezpieczny kategorii 9 i musi być transportowany przez pojazdy uprawnione do przewozu materiałów niebezpiecznych kategorii 9.
- Przechowywanie: wszystkie komponenty HV (w tym akumulatory) powinny być przechowywane w temperaturze pokojowej i w suchym miejscu. Należy je trzymać z dala od niebezpiecznych źródeł, takich jak przedmioty łatwopalne, źródła ciepła i wody.

Zdecydowanie zaleca się, aby zużyty zespół akumulatorów wysokiego napięcia pochodzący ze złomowania pojazdu lub wymontowany z innych przyczyn był utylizowany przez Autoryzowaną Stację Obsługi MG. Aby uzyskać więcej informacji, należy się skontaktować z Autoryzowaną Stacją Obsługi MG.



*Należy się upewnić, że pojazd jest na biegu P i system zasilania pojazdu Ignition jest OFF.*



*Jeśli jakiegokolwiek przewody w pojeździe są odsłonięte, aby zapobiec porażeniu prądem lub nawet śmierci, NIE WOLNO dotykać żadnego przewodu.*



*Jeżeli pojazd się zapali, a pożar jest mały i powolny, do jego ugaszenia można użyć gaśnicy na dwutlenek węgla i jak najszybciej skontaktować się ze strażą pożarną. Jeżeli pożar jest duży i szybko się rozprzestrzenia, należy natychmiast ewakuować pasażerów z pojazdu i niezwłocznie skontaktować się ze strażą pożarną.*



*Jeżeli pojazd brał udział w kolizji i nie można go ponownie uruchomić, przed podjęciem akcji ratunkowej należy odłączyć przewód ujemny akumulatora 12 V i ręcznego odłącznika serwisowego (MSD).*

# INSTRUKCJE PRZED UŻYCIEM POJAZDU

---

 Gdy pojazd jest całkowicie lub częściowo zanurzony w wodzie, wyłącz system zasilania pojazdu i natychmiast opuść samochód. Odczep kabel masy 12 V. Akumulator i ręczny odłącznik serwisowy (MSD) **MUSZĄ** zostać odłączone przed przystąpieniem do akcji ratunkowej lub jak najszybciej po wydobyciu pojazdu z wody. Obserwuj wodę/pojazd pod kątem jakichkolwiek nietypowych oznak, takich jak nadmierna ilość bąbelków lub niezwykle dźwięki, co może świadczyć o problemach związanych ze zwarcie akumulatora. Jeżeli nie zaobserwuje się żadnych niepokojących sygnałów, nie powinno istnieć ryzyko porażenia prądem od karoserii i można przystąpić do odzyskiwania pojazdu.

 Po rozwiązaniu problemu spowodowanego wypadkiem proszę się skontaktować z Autoryzowaną Stacją Obsługi MG w celu przeprowadzenia serwisu.

## Układ wysokiego napięcia

 Wszystkie komponenty wysokonapięciowe mają dołączone etykiety ostrzegawcze – należy przestrzegać tych ostrzeżeń i wszelkich wymagań podczas pracy w tych obszarach lub w ich pobliżu.

 Prace związane z systemem wysokiego napięcia może wykonywać TYLKO wykwalifikowany personel – występuje zagrożenie **ŚMIERCIA**.

# INSTRUKCJE PRZED UŻYCIEM POJAZDU

Układ elementów systemu wysokiego napięcia pokazano poniżej.

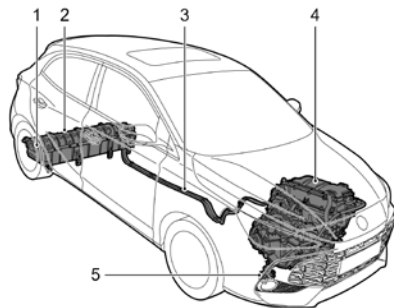

1. Ręczny odłącznik serwisowy (MSD)
2. Akumulator wysokiego napięcia (ESS)
3. Wiązka przewodów wysokiego napięcia
4. Przekładnia napędu elektrycznego
5. Elektryczna sprężarka klimatyzacji

# INSTRUKCJE PRZED UŻYCIEM POJAZDU

---

## **Kontrola przerwy w pracy spowodowanej wypadkiem**

W przypadku poważnej kolizji pojazd automatycznie odetnie wysokonapięciowe wyjście, aby zapewnić bezpieczeństwo osobiste.

## **Krótkie wprowadzenie do obsługi pojazdów**

---

<i>Panel instrumentów</i>	30
<i>Kontrolki ostrzegawcze i wskaźniki</i>	41
<i>Światła i przełączniki</i>	53
<i>Wycieraczki i spryskiwacze</i>	61
<i>Klakson</i>	65
<i>Lusterka wsteczne</i>	66
<i>Okna</i>	69
<i>Szyberdach*</i>	72
<i>Osłona przeciwsłoneczna</i>	75
<i>Oświetlenie wnętrza</i>	76
<i>Gniazda elektryczne</i>	78
<i>Miejsca do przechowywania</i>	80
<i>Uchwyt na kubki</i>	83

# KRÓTKIE WPROWADZENIE DO OBSŁUGI POJAZDÓW

## Panel instrumentów



1. System bezpieczeństwa czynnego
2. Lampki ostrzegawcze i wskaźniki
3. Prędkościomierz
4. Centrum komunikatów
5. Tryb HEV
6. Tryb odzyskiwania energii
7. Miernik mocy
8. Obrotomierz
9. Wskaźnik paliwa i zasięg jazdy
10. Stan systemu zasilania
11. Temperatura płynu chłodzącego silnik
12. Wyświetlacz biegów



# KRÓTKIE WPROWADZENIE DO OBSŁUGI POJAZDÓW

## Obsługa wyświetlacza informacyjnego przyrządów

Funkcję centrum wiadomości można wybrać po włączeniu zasilania pojazdu, używając przycisków po prawej stronie wielofunkcyjnej kierownicy, w następujący sposób:

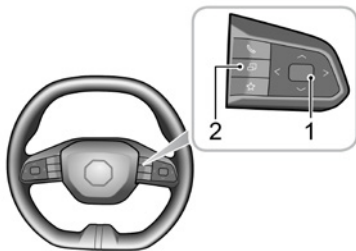

### 1. Przycisk regulacji funkcji (OK przycisk)

- Naciskać przycisk w górę, w dół, w lewo i w prawo, aby przełączać wyświetlane elementy w centrum komunikatów.
- Naciskać przycisk w górę i w dół, aby dokonać regulacji.
- Nacisnąć krótko przycisk, aby potwierdzić, lub naciskać długo, aby zresetować.

### 2. Przycisk przełączania systemu multimedialnego/wskaźników

Przycisk systemu multimedialnego/wskaźników to klawisz wielofunkcyjny. Naciśnięcie tego przycisku przełącza sterowanie między systemem multimedialnym a zestawem wskaźników.

# KRÓTKIE WPROWADZENIE DO OBSŁUGI POJAZDÓW

## Centrum komunikatów

Centrum komunikatów dostarcza następujących informacji:

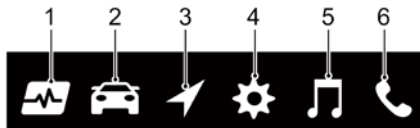

1. Informacje o prawidłowym stanie pojazdu
2. Komputer pokładowy
3. Nawigacja
4. Ustawienia
5. Multimedia
6. System Bluetooth

### Informacje o prawidłowym stanie pojazdu

- Monitorowanie ciśnienia w oponach: wyświetla aktualny stan ciśnienia w oponach.
- Akumulator niskiego napięcia: wyświetla napięcie akumulatora 12V.
- Komunikat ostrzegawczy: wyświetla komunikaty o awariach lub ważne informacje dotyczące aktualnego stanu pojazdu.

### Komputer pokładowy

Następujące informacje mogą być wyświetlane przez komputer pokładowy:

- Od uruchomienia: wyświetla przejechany dystans, czas podróży, średnią prędkość oraz średnie zużycie energii od momentu uruchomienia. Gdy pojazd jest wyłączony przez pewien czas, te wartości zostaną zresetowane, mogą być również zresetowane przez długie naciśnięcie przycisku OK.
- Skumulowane ogółem: wyświetla przejechany dystans, czas podróży, średnią prędkość oraz średnie zużycie energii od ostatniego wyzerowania. Można je wyzerować przez długie naciśnięcie przycisku OK.
- Miernik mocy
- Przepływ energii
- Akcelerogram: wyświetlany, gdy jest włączony tryb śledzenia.

### Nawigacja

Wyświetla informacje nawigacyjne z systemu multimedialnego.

# KRÓTKIE WPROWADZENIE DO OBSŁUGI POJAZDÓW

## Ustawienia

- Próg przekroczenia prędkości\*: ustawia wartość limitu prędkości dla ostrzeżenia o przekroczeniu prędkości.
- Następną obsługą: wyświetla przebieg do następnego przeglądu.

Długie naciśnięcie przycisku OK powoduje reset.

## Multimedia

Wyświetla informacje z systemu multimedialnego.

## System Bluetooth

Wyświetla informacje o systemie Bluetooth z systemu multimedialnego.

## Przepływ energii

Ładowanie przy wolnych obrotach silnika

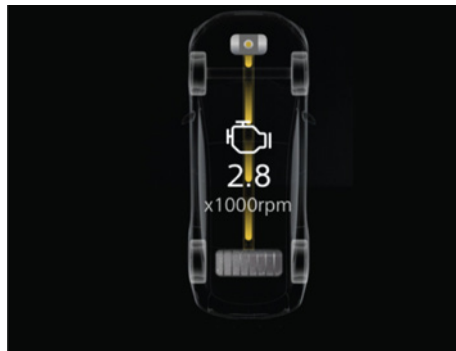

# KRÓTKIE WPROWADZENIE DO OBSŁUGI POJAZDÓW

---

Zatrzymanie silnika na biegu jałowym



Wyłączenie silnika



# KRÓTKIE WPROWADZENIE DO OBSŁUGI POJAZDÓW

Wyłączenie silnika napędu elektrycznego



Działanie silnika w trybie czysto elektrycznym



2

# KRÓTKIE WPROWADZENIE DO OBSŁUGI POJAZDÓW

---

Ładowanie podczas jazdy

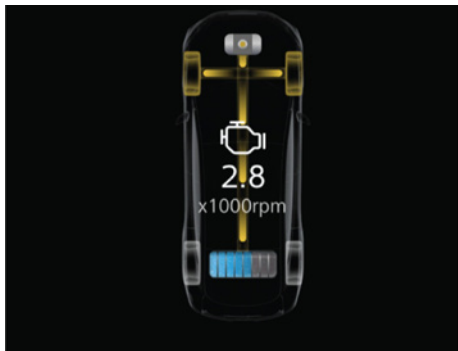

Napęd równoległy



Wyłączenie silnika odzyskującej energię

# KRÓTKIE WPROWADZENIE DO OBSŁUGI POJAZDÓW



Silnik odzyskujący energię do wytwarzania prądu



Napęd czysto silnikowy

2

# KRÓTKIE WPROWADZENIE DO OBSŁUGI POJAZDÓW



## Komunikat ostrzegawczy

Centrum komunikatów w zestawie przyrządów wyświetla wszelkie komunikaty ostrzegawcze za pomocą wyskakującego okienka. Komunikaty ostrzegawcze są głównie klasyfikowane jako:

- instrukcje dotyczące obsługi,
- komunikaty o stanie systemu,
- alarm sygnalizujący nieprawidłowe działanie systemu.

Prosimy postępować zgodnie ze wskazówkami tekstowymi lub odnieść się do odpowiednich sekcji systemu sterowania w celu ustalenia przyczyny awarii, działań oraz właściwych rozwiązań.

- Awaria ESCL, zapoznaj się z instrukcją obsługi
- Awaria wspomagania EPS, zapoznaj się z instrukcją obsługi
- Awaria ESCL, zapoznaj się z instrukcją obsługi
- Awaria wspomagania EPS, zapoznaj się z instrukcją obsługi
- Awaria poduszek powietrznych, zapoznaj się z instrukcją obsługi
- Awaria systemu kontroli pojazdu, proszę bezpiecznie się zatrzymać
- **NIEBEZPIECZEŃSTWO!** Proszę opuścić pojazd w bezpieczny sposób!
- Awaria systemu hamulcowego, zapoznaj się z instrukcją obsługi
- Niski poziom płynu hamulcowego, zapoznaj się z instrukcją obsługi
- Awaria akumulatora wysokonapięciowego, proszę natychmiast opuścić pojazd
- Awaria systemu ładowania 12V, proszę bezpiecznie się zatrzymać
- Przejmij kontrolę nad pojazdem



# KRÓTKIE WPROWADZENIE DO OBSŁUGI POJAZDÓW

Proszę się skontaktować z Autoryzowaną Stacją Obsługi MG jak najszybciej, jeśli pojawią się następujące komunikaty ostrzegawcze:

- Awaria systemu tempomatu, zapoznaj się z instrukcją obsługi
- Awaria systemu rozpoznawania ograniczeń prędkości, zapoznaj się z instrukcją obsługi
- Awaria systemu ograniczeń prędkości, zapoznaj się z instrukcją obsługi
- Usterka systemu zapłonu, zapoznaj się z instrukcją obsługi
- Usterka systemu pasywnego dostępu, zapoznaj się z instrukcją obsługi
- Awaria systemu monitorowania ciśnienia w oponach, zapoznaj się z instrukcją obsługi
- Niski poziom baterii czujnika opony: przód lewy/przód prawy/tył lewy/tył prawy
- Awaria systemu ładowania akumulatora 12V, zapoznaj się z instrukcją obsługi
- Konieczna konserwacja akumulatora
- Zmniejszona wydajność układu EPS
- Czujnik kąta skrętu nieskalibrowany
- Usterka czujnika kąta skrętu, zapoznaj się z instrukcją obsługi
- Usterka systemu ABS, zapoznaj się z instrukcją obsługi
- Usterka systemu stabilizacji toru jazdy, zapoznaj się z instrukcją obsługi
- Usterka systemu kontroli trakcji, zapoznaj się z instrukcją obsługi
- Usterka systemu Auto Hold, zapoznaj się z instrukcją obsługi
- Siła hamulca postojowego zbyt niska
- Kalibracja radaru nieudana
- Awaria systemu przedniej kamery, zapoznaj się z instrukcją obsługi
- Awaria czujnika inteligentnego wspomagania jazdy, zapoznaj się z instrukcją obsługi
- Awaria systemu ACC, zapoznaj się z instrukcją obsługi
- Awaria systemu ostrzegania o opuszczeniu pasa ruchu, zapoznaj się z instrukcją obsługi
- Awaria systemu asystenta utrzymania pasa ruchu, zapoznaj się z instrukcją obsługi
- Awaria systemu wykrywania kolizji czołowej, zapoznaj się z instrukcją obsługi
- Awaria systemu automatycznego hamowania awaryjnego, obecnie niedostępny
- Awaria systemu asystenta jazdy w korku, zapoznaj się z instrukcją obsługi
- Awaria systemu wspomagania jazdy do tyłu, zapoznaj się z instrukcją obsługi

# KRÓTKIE WPROWADZENIE DO OBSŁUGI POJAZDÓW

---

- Awaria systemu ostrzegania o niestabilnej jeździe, zapoznaj się z instrukcją obsługi
- Awaria systemu wykrywania kolizji czołowej, zapoznaj się z instrukcją obsługi
- Awaria systemu asystenta jazdy w korku, zapoznaj się z instrukcją obsługi
- Awaria systemu monitorowania uwagi kierowcy, zapoznaj się z instrukcją obsługi
- Awaria systemu wykrywania senności kierowcy, zapoznaj się z instrukcją obsługi
- Awaria systemu ostrzegania o opuszczeniu pasa ruchu, zapoznaj się z instrukcją obsługi
- Awaria systemu eCall, zapoznaj się z instrukcją obsługi
- Awaria przycisku start
- Przegrzanie płynu chłodzącego silnik
- Usterka czujnika temperatury płynu chłodzącego silnik
- Nieprawidłowa emisja spalin przez silnik
- Usterka silnika
- Awaria systemu hybrydowego
- Awaria systemu ograniczenia prędkości, zapoznaj się z instrukcją obsługi
- Awaria systemu rozpoznawania ograniczeń prędkości, zapoznaj się z instrukcją obsługi
- Awaria tempomatu, zapoznaj się z instrukcją obsługi
- Awaria systemu asystenta utrzymania pasa ruchu, zapoznaj się z instrukcją obsługi
- Awaria systemu wykrywania kolizji czołowej, zapoznaj się z instrukcją obsługi
- Awaria systemu automatycznego hamowania awaryjnego, zapoznaj się z instrukcją obsługi
- Awaria lampy: lewa/prawa/tylna lampa pozycyjna, zapoznaj się z instrukcją obsługi





# KRÓTKIE WPROWADZENIE DO OBSŁUGI POJAZDÓW

2



## Kontrolki ostrzegawcze i wskaźniki

Gdy pojazd jest uruchamiany lub znajduje się w trakcie jazdy, pojawienie się lamp ostrzegawczych lub wskaźników na wyświetlaczu przyrządów wskazuje, że odpowiedni system jest w pewnym stanie lub występuje w nim awaria. Niektóre lampy ostrzegawcze zapalają się lub migają wraz z sygnałem dźwiękowym lub komunikatem ostrzegawczym.

Prosimy uważnie się zapoznać z poniższymi instrukcjami, aby zrozumieć znaczenie istotnych lampek ostrzegawczych i wskaźników. W przypadku wystąpienia awarii proszę podjąć niezbędne działania we właściwym czasie i najszybciej, jak to możliwe, skontaktować się z Autoryzowaną Stacją Obsługi MG w celu uzyskania pomocy serwisowej.

Nazwa	Symbol	Opis
Wskaźnik świateł mijania		Światła mijania są włączone
Wskaźnik świateł drogowych		Światła drogowe są włączone
Wskaźnik automatycznego włączania świateł*		Funkcja automatycznych świateł mijania jest aktywna
Wskaźnik świateł bocznych		Światła boczne są włączone

# KRÓTKIE WPROWADZENIE DO OBSŁUGI POJAZDÓW







Wskaźnik tylnych świateł przeciwmgłowych		Tyłne światła przeciwmgłowe są włączone
Lampa kierunkowskazu		Gdy miga lewa lub prawa lampa kierunkowskazu, wskaźnik kierunku po odpowiedniej stronie również miga. Jeżeli włączone są światła awaryjne, oba wskaźniki kierunku będą migać jednocześnie Jeśli którykolwiek ze wskaźników kierunku w zestawie wskaźników miga bardzo szybko, oznacza to awarię lampy kierunkowskazu po odpowiedniej stronie
Lampka ostrzegawcza poduszek powietrznych		Jeśli ta lampka się zapala lub nie gaśnie, oznacza to awarię systemu SRS lub pasa bezpieczeństwa. Zatrzymaj pojazd najszybciej, jak tylko pozwala na to bezpieczeństwo, i wyłącz zasilanie pojazdu. Może istnieć ryzyko, że w razie wypadku system SRS lub pas bezpieczeństwa nie zadziałają prawidłowo
Lampka ostrzegawcza niezapiętego pasa bezpieczeństwa		Jeśli ta lampka świeci lub miga, oznacza to, że pas bezpieczeństwa na zajęтым przednim lub tylnym siedzeniu pozostaje niezapięty
Lampka ostrzegawcza systemu antykradzieżowego		Jeśli ta lampka się zapala, oznacza to, że nie wykryto ważnego kluczyka. W takim przypadku należy użyć poprawnego kluczyka lub umieścić inteligentny kluczyk w alternatywnej pozycji startowej. Szczegóły znajdują się w rozdziale „Uruchamianie systemu zasilania” w sekcji „Prowadź pojazd”

# KRÓTKIE WPROWADZENIE DO OBSŁUGI POJAZDÓW

2





<p>System monitorowania ciśnienia w oponach (TPMS) – lampka ostrzegawcza</p>		<p>Jeśli ta lampka się zapali, oznacza to, że ciśnienie w jednej z opon jest niskie. Proszę sprawdzić ciśnienie w oponach</p> <p>Jeśli ta lampka miga, a następnie pozostaje włączona na stałe po pewnym czasie, oznacza to wystąpienie awarii systemu</p>
<p>Lampka ostrzegawcza elektrycznie wspomaganego układu kierowniczego (EPS)</p>		<p>Jeśli ta lampka się zapali, oznacza to ogólną awarię systemu elektrycznego wspomagania kierownicy i zmniejszenie jego wydajności. Jeśli lampka nadal świeci po ponownym uruchomieniu pojazdu i krótkiej jeździe, należy niezwłocznie się skontaktować z Autoryzowaną Stacją Obsługi MG</p>
		<p>Jeśli ta lampka się zapali, oznacza to ogólną awarię elektrycznego układu wspomagania kierownicy związaną z kątem skrętu. Jeśli lampka nadal świeci po ponownym uruchomieniu pojazdu i krótkiej jeździe, należy niezwłocznie się skontaktować z Autoryzowaną Stacją Obsługi MG</p> <p>Jeśli ta lampka miga, oznacza to poważną awarię elektrycznego układu wspomagania kierownicy, co utrudnia sterowanie. Zatrzymaj samochód w bezpiecznym miejscu, wyłącz zasilanie pojazdu i pilnie skontaktuj się z Autoryzowaną Stacją Obsługi MG</p>

# KRÓTKIE WPROWADZENIE DO OBSŁUGI POJAZDÓW





Lampka ostrzegawcza systemu dynamicznej stabilizacji toru jazdy /systemu kontroli trakcji		Jeśli ta lampka się zapali, oznacza to awarię systemu kontroli dynamiki jazdy/stabilizacji toru jazdy lub systemu kontroli trakcji Jeśli ta lampka miga podczas jazdy, oznacza to, że system działa w celu wsparcia kierowcy
Lampka ostrzegawcza sygnalizująca WYŁĄCZENIE systemu dynamicznej stabilizacji toru jazdy /systemu kontroli trakcji		System dynamicznej stabilizacji toru jazdy/system kontroli trakcji jest wyłączony
AUTO HOLD – lampka sygnalizująca status systemu		System AUTO HOLD jest aktywny w celu wspomagania kierowcy
		W systemie AUTO HOLD wykryto awarię
		Funkcja systemu AUTO HOLD jest aktywowana w stanie gotowości
Elektroniczny hamulec postojowy (EPB) – lampka kontroli systemu*		Jeśli ta lampka świeci, oznacza to, że układ EPB jest włączony Jeżeli lampka ta miga, oznacza to, że pojazd jest zaparkowany na podłożu nachylonym pod zbyt dużym kątem lub nastąpiła awaria układu EPB. Pojazd należy zaparkować na odpowiednio bezpiecznej drodze

# KRÓTKIE WPROWADZENIE DO OBSŁUGI POJAZDÓW

2

Elektroniczny hamulec postojowy (EPB) – lampka sygnalizująca awarię systemu*		Wskazuje, że system EPB ma usterkę
Kontrolka wskazująca usterkę układu hamulcowego		Jeśli ta lampka się zapali, oznacza to wystąpienie awarii układu hamulcowego, proszę jak najszybciej bezpiecznie zatrzymać pojazd i wyłączyć silnik
ABS – lampka kontrolna awarii		Awaria systemu przeciwblokującego hamulce Jeśli awaria ABS wystąpi podczas jazdy, funkcja ABS zostanie wyłączona, a normalne hamowanie będzie nadal dostępne
Lampka kontrolna wskazująca usterkę systemu ładowania akumulatora niskiego napięcia		Jeśli ta lampka zapali się po uruchomieniu samochodu, oznacza to, że system ładowania akumulatora niskiego napięcia nie działa Jeśli ta lampka miga, oznacza to niskie napięcie akumulatora, komunikat pojawi się na wyświetlaczu zestawu wskaźników. System następnie ograniczy działanie niektórych urządzeń elektrycznych lub wyłączy je. Proszę uruchomić pojazd w celu naładowania akumulatora niskiego napięcia
Wskaźnik komunikatu o awarii systemu		Zapalenie tej lampki ostrzegawczej wskazuje, że w zespole wskaźników pojazdu są zapisane informacje o ostrzeżeniu. Proszę sprawdzić komunikat o awarii lub ważny komunikat zachęcający w centrum komunikatów. Zobacz „Panel instrumentów” w tej sekcji





# KRÓTKIE WPROWADZENIE DO OBSŁUGI POJAZDÓW

<p>Lampka ostrzegawcza temperatury płynu chłodzącego</p>		<p>Gdy lampka ostrzegawcza temperatury płynu chłodzącego silnik zaświeci się na czerwono, oznacza to, że temperatura płynu chłodzącego jest wysoka. Wysoka temperatura płynu chłodzącego może spowodować poważne uszkodzenia. Proszę zatrzymać samochód jak najszybciej w bezpiecznym miejscu, wyłączyć przełącznik START/STOP i niezwłocznie skontaktować się z Autoryzowaną Stacją Obsługi MG</p> <p>Jeżeli ta lampka miga, oznacza to, że czujnik temperatury płynu chłodzącego jest uszkodzony. Proszę zatrzymać samochód w bezpiecznym miejscu</p>
<p>Lampka ostrzegawcza awarii silnika</p>		<p>Jeśli ta lampka się zaświeci, oznacza to wystąpienie usterek, które mogą poważnie wpłynąć na wydajność silnika. Proszę zatrzymać pojazd jak najszybciej, gdy tylko pozwoli na to bezpieczeństwo, wyłączyć zasilanie (OFF) i niezwłocznie skontaktować się z lokalną Autoryzowaną Stacją obsługi MG</p>
<p>Ostrzeżenie o nieprawidłowej emisji spalin przez silnik</p>		<p>Jeśli po uruchomieniu pojazdu wystąpi awaria silnika wpływająca na wydajność i emisję spalin, ta lampka się zaświeci. Prosimy o jak najszybszy kontakt z Autoryzowaną Stacją Obsługi MG</p>
<p>Lampka ostrzegawcza filtra cząstek stałych</p>		<p>Jeśli ta lampka zapali się po uruchomieniu pojazdu lub podczas jazdy, oznacza to, że filtr cząstek stałych wymaga regeneracji lub jest w trakcie regeneracji</p> <p>Jeśli ta lampka zacznie migać po uruchomieniu pojazdu lub podczas jazdy, oznacza to, że filtr cząstek stałych jest pełny. Należy zwrócić się o pomoc do Autoryzowanej Stacji Obsługi MG</p>









# KRÓTKIE WPROWADZENIE DO OBSŁUGI POJAZDÓW







2

Lampka ostrzegawcza niskiego ciśnienia oleju		Jeśli ta lampka zaświeci się po uruchomieniu pojazdu, oznacza to, że ciśnienie oleju jest zbyt niskie, co może spowodować poważne uszkodzenie silnika. Proszę zatrzymać pojazd jak najszybciej w bezpiecznym miejscu i wyłączyć silnik
Lampka ostrzegawcza niskiego poziomu paliwa		Jeśli ta lampka się zapala lub miga, oznacza to, że paliwo w zbiorniku jest na niskim poziomie. Jeśli to możliwe, proszę zatankować przed zapaleniem się lampki ostrzegającej o niskim poziomie paliwa Gdy poziom paliwa w zbiorniku przekroczy linię alertu o niskim poziomie, ta lampka zgaśnie. Jeśli tak się nie stanie, proszę jak najszybciej skontaktować się z lokalną Stacją Obsługi MG
Lampka wskaźnika systemu utrzymywania stałej prędkości*		System utrzymywania stałej prędkości jest w trybie gotowości
		System stałej prędkości tempomatu jest włączony

# KRÓTKIE WPROWADZENIE DO OBSŁUGI POJAZDÓW

Lampka wskaźnika systemu tempomatu adaptacyjnego*		System tempomatu adaptacyjnego (ACC) jest aktywowany i nie znajduje się w stanie gotowości
		System tempomatu adaptacyjnego (ACC) jest w stanie gotowości
		System tempomatu adaptacyjnego (ACC) jest włączony
Wskaźnik systemu wspomagającego ograniczanie prędkości*		System ręcznego wspomaganie ograniczania prędkości jest w stanie gotowości
		Zapalenie się tej lampki oznacza, że jest włączony system ręcznego wspomaganie ograniczania prędkości Jeżeli ta lampka miga, oznacza to, że aktualna prędkość przekracza wartość ograniczenia prędkości
		System inteligentnego wspomaganie ograniczania prędkości jest w stanie gotowości
		System inteligentnego wspomaganie ograniczania prędkości jest włączony

# KRÓTKIE WPROWADZENIE DO OBSŁUGI POJAZDÓW

<p>Lampka sygnalizacyjna usterki systemu tempomatu/ ograniczenia prędkości</p>		<p>Jeśli ta lampka się zapali, oznacza to wykrycie usterki w systemie utrzymywania stałej prędkości, adaptacyjnym systemie tempomatu lub systemie wspomaganie ograniczenia prędkości</p>
<p>Lampa wskaźnika ograniczenia prędkości*</p>		<p>„NNN” wskazuje aktualnie zidentyfikowaną prędkość ze znaku ograniczenia prędkości. Gdy prędkość pojazdu jest większa niż wartość ograniczenia prędkości, lampka zaczyna migać „---” oznacza, że znak ograniczenia prędkości nie został rozpoznany</p>
<p>Lampka ostrzegawcza sygnalizująca dodatkowe informacje ze znaku drogowego ograniczenia prędkości*</p>		<p>Aktualnie rozpoznany znak ograniczenia prędkości zawiera informacje dodatkowe. Proszę sprawdzić</p>
		<p>Znak ograniczenia prędkości nie został rozpoznany i obecnie jest wyłączony tylko sygnał dźwiękowy. Po pewnym czasie ikona wyłączenia sygnału dźwiękowego w lewym dolnym rogu znika</p>
		<p>Został rozpoznany znak ograniczenia prędkości, a obecnie jest wyłączony tylko sygnał dźwiękowy. Po pewnym czasie ikona wyłączenia sygnału dźwiękowego w lewym dolnym rogu zniknie</p>
		<p>Rozpoznaj warunkową prędkość maksymalną, obecnie jest wyłączony tylko alarm dźwiękowy. Po pewnym czasie ikona wyłączonego alarmu dźwiękowego w lewym dolnym rogu znika</p>

# KRÓTKIE WPROWADZENIE DO OBSŁUGI POJAZDÓW

		Jednoczesne wyłączenie alarmu przekroczenia prędkości i inteligentnego systemu wspomagania ograniczenia prędkości
		Awaria alarmu przekroczenia prędkości
Lampka wskaźnika systemu wspomagania jazdy w korkach*		System wspomagania jazdy w korkach jest aktywowany i nie znajduje się w stanie gotowości
		Asystent jazdy w korku (TJA) jest w stanie gotowości
		Asystent jazdy w korku (TJA) jest włączony
		W systemie asystenta jazdy w korku (TJA) wystąpiła awaria

# KRÓTKIE WPROWADZENIE DO OBSŁUGI POJAZDÓW

2

Wskaźnik systemu wspomagania przy kolizji czołowej		<p>Jeśli ta lampka się zapali, oznacza to wyłączenie dowolnej funkcji systemu wspomagającego unikanie kolizji czołowej</p> <p>Gdy funkcje systemu wspomagającego unikanie kolizji czołowej są w pełni włączone, a lampka nadal świeci, wskazuje to, że system wspomagający unikanie kolizji czołowej nie może prawidłowo funkcjonować</p>
Wskaźnik systemu wspomagania jazdy tyłem		<p>Jeżeli tylny system wspomagający kierowcę (RDA) jest wyłączony, lampka ta się zapala i towarzyszą jej komunikaty</p> <p>Jeśli którykolwiek z czujników tylnego systemu wspomagającego kierowcę (RDA) jest zasłonięty lub jeśli w układzie została wykryta usterka, lampka ta się zapala, a na wyświetlaczu pojawią się komunikaty</p>
Wskaźnik systemu wspomagającego utrzymanie pojazdu na pasie ruchu*		<p>Jeśli ta lampka się zapali, oznacza to, że system wspomagania utrzymania pasa ruchu wykrył usterkę lub jest wyłączony</p> <p>Jeśli ta lampka miga, oznacza to, że funkcja utrzymania pasa ruchu jest aktywowana</p>
Awaria baterii zasilającej		<p>Ten wskaźnik miga, gdy temperatura zespołu akumulatorów wysokiego napięcia jest zbyt wysoka. Należy zatrzymać samochód w bezpiecznym miejscu, wyłączyć zasilanie i natychmiast opuścić pojazd. Przy najbliższej okazji należy się skontaktować z Autoryzowaną Stacją Obsługi MG</p>

# KRÓTKIE WPROWADZENIE DO OBSŁUGI POJAZDÓW

Wskaźnik ograniczonej mocy napędowej		Lampka ta się zapala, gdy moc pojazdu została ograniczona
Wskaźnik stanu kierowcy		Gdy system monitorowania kierowcy jest uszkodzony lub czasowo niedostępny, wskaźnik świeci na żółto. W przypadku wykrycia zmęczenia lub rozproszenia uwagi kierowcy wskaźnik stanu kierowcy będzie migał na żółto
Lampka ostrzegawcza awarii silnika		Jeśli w silniku lub skrzynce energoelektronicznej układu napędu elektrycznego zostanie wykryta usterka lub awaria, lampka ta się zaświeci. Należy zatrzymać pojazd tak szybko, jak tylko pozwoli na to bezpieczeństwo, wyłączyć zasilanie i natychmiast skontaktować się z Autoryzowaną Stacją Obsługi MG
Wskaźnik SOS eCall		System jest gotowy i trwa realizacja połączenia alarmowego (eCall)
		System eCall może wysłać wiadomość o pojeździe do Centrum Obsługi Telefonicznej, ale inne możliwości systemu eCall są ograniczone z powodu usterki w systemie
		Jeśli system eCall uległ awarii i nie działa, wskaźnik świeci na czerwono

## Światła i przełączniki

### Oświetlenie główne

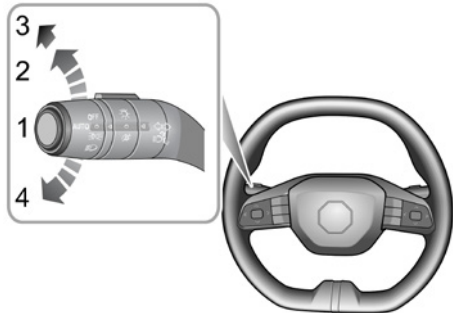

1. Lampa AUTO
2. Lampka boczna/przełącznik i podświetlenie tła
3. Reflektor
4. AUTO – wyłączanie lamp

### Lampa AUTO

Gdy zasilanie pojazdu jest w pozycji ACC, domyślnie aktywny jest system oświetlenia AUTO (pozycja 1). System automatycznie włącza i wyłącza światła pozycyjne, oświetlenie przełączników i światła tylne w zależności od intensywności aktualnego światła otoczenia.

Gdy zasilanie pojazdu jest w pozycji ON/READY, system oświetlenia AUTO automatycznie włącza i wyłącza światła mijania, światła pozycyjne, oświetlenie przełączników oraz światła tylne w zależności od natężenia obecnego światła otoczenia.

*Uwaga: funkcja ta jest realizowana przez czujnik zamontowany w pojeździe, który w czasie rzeczywistym monitoruje poziom światła zewnętrznego. Jest on zainstalowany w górnej części deski rozdzielczej, w pobliżu przedniej szyby. NIE ZASŁANIAJ ani NIE ZAKRYWAJ tej strefy. Nieprzestrzeganie tego może skutkować niepotrzebnym włączeniem się reflektorów.*

### Światło boczne/podświetlenie przełączników

Gdy zasilanie pojazdu jest w pozycji ACC, obróć główny przełącznik świateł do położenia 2, aby włączyć światła pozycyjne, podświetlenie przełączników oraz tylne światła.

Gdy zasilanie pojazdu jest w pozycji ON/READY, obróć główny przełącznik świateł do pozycji 2, aby włączyć światła do jazdy

# KRÓTKIE WPROWADZENIE DO OBSŁUGI POJAZDÓW

---

dziennej, tylne światła pozycyjne, oświetlenie przełączników i podświetlenie.

Gdy zasilanie pojazdu jest w pozycji OFF, a lampy boczne są włączone i otwarte są drzwi kierowcy, rozlegnie się sygnał dźwiękowy. Centrum komunikatów wyświetli „Lights On”.

## **Reflektory**

Gdy zasilanie pojazdu jest w położeniu ON/READY, obróć główny przełącznik świateł do pozycji 3, aby włączyć światła mijania, światła pozycyjne, oświetlenie przełączników oraz światła tylne.

## **Światło wyłączone**

Przekręć główny przełącznik świateł do pozycji 4, aby wyłączyć funkcję lampy AUTO (jest ona automatycznie przywracana przy następnym cyklu włączenia zasilania). Zwolnij przełącznik, a automatycznie powróci on do pozycji I.

## **Światła do jazdy dziennej**

Światła do jazdy dziennej działają automatycznie, gdy zasilanie pojazdu jest w pozycji ON/READY. Gdy włączone zostaną światła mijania, światła do jazdy dziennej automatycznie gasną.

## **Światło powitalne**

Gdy pojazd zostanie odblokowany, system automatycznie uruchomi światła mijania i tylne lampy, aby zapewnić powitanie

zgodnie z aktualnym natężeniem światła otoczenia.

## **Światła „Follow Me Home”**

Po wyłączeniu zasilania pojazdu pociągnij dźwignię świateł w kierunku kierownicy, aby włączyć funkcję „Follow Me Home”. Światła mijania i światła pozycyjne zostaną włączone.



# KRÓTKIE WPROWADZENIE DO OBSŁUGI POJAZDÓW

## Poziomowanie reflektorów

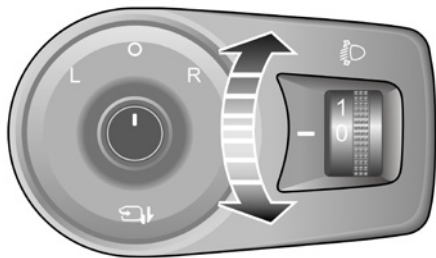

Regulację poziomowania reflektorów należy przeprowadzać zgodnie z poniższą tabelą w zależności od obciążenia pojazdu.

Lokalizacja	Obciążenie
0	kierowca lub kierowca i pasażer z przodu
1	wszystkie fotele zajęte, bez obciążenia w bagażniku
2	wszystkie fotele zajęte oraz równomiernie rozłożony ładunek w bagażniku
3	tylko kierowca plus równomiernie rozłożony ładunek w bagażniku

# KRÓTKIE WPROWADZENIE DO OBSŁUGI POJAZDÓW

## Przełącznik świateł drogowych



*Podczas przełączania świateł mijania na drogowe należy uważać, aby nie oślepić kierowców pojazdów nadjeżdżających z przeciwnika.*

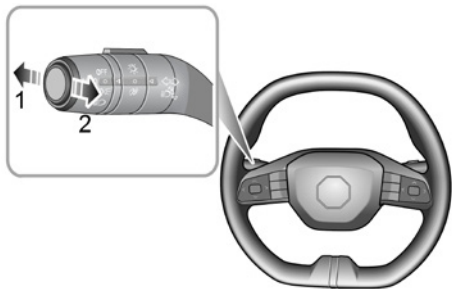

## Przełączanie świateł mijania/drogowych w reflektorze

Gdy przełącznik zasilania pojazdu znajduje się w pozycji WŁĄCZONY/GOTOWY/JAZDA, a światła mijania są włączone, naciśnij dźwignię przełącznika świateł (1) w kierunku deski rozdzielczej, aby włączyć światła drogowe, na zestawie

wskazników zaświeci się kontrolka świateł drogowych. Naciśnij lub pociągnij dźwignię (1 lub 2), aby przełączyć ponownie na światła mijania.

## Sygnal świateł drogowych

Aby na krótko włączyć światła drogowe, pociągnij dźwignię w kierunku kierownicy (2), a następnie zwolnij. Światła drogowe będą migać.

## Inteligentny system świateł drogowych\*



*Automatyczne światła drogowe pełnią jedynie funkcję pomocniczą. Kierowca musi sprawdzać stan świateł przednich i w razie potrzeby włączać je.*



*Automatyczne światła drogowe mogą nie działać prawidłowo (ale nie tylko) w następujących sytuacjach, dlatego światła główne i mijania należy przełączać ręcznie:*

- Przednia szyba jest zabrudzona, pęknięta lub zasłonięta przez inne przedmioty zakłócające pole widzenia czujnika.*
- W innych pojazdach brakuje świateł, są one uszkodzone, zasłonięte lub nie można ich wykryć z powodu warunków atmosferycznych i innych czynników.*
- W przypadku napotkania pieszych, pojazdów niezmotoryzowanych i innych obiektów bez widocznego światła lub odbijających światło.*
- Gdy nie można wykryć świateł przednich ani tylnych innych pojazdów, ponieważ pole widzenia czujnika jest ograniczone z powodu pofałdowania drogi, np. zakrętów, spadków lub wzniesień.*
- Pojazd porusza się po krętej drodze lub w terenie górzystym.*
- Przełącznik wycieraczek znajduje się w położeniu „Praca szybka”.*

System inteligentnego światła drogowego jest zaprojektowany do wykrywania informacji o natężeniu światła pojazdu z przodu za pomocą przedniej kamery pojazdu i włączania lub wyłączania świateł drogowych, gdy są spełnione określone warunki. Gdy system inteligentnego światła drogowego zostanie aktywowany, na zestawie wskaźników zapala się wskaźnik inteligentnego światła drogowego. Po uruchomieniu pojazdu system inteligentnego światła drogowego przechodzi w stan gotowości. Stan działania można ustawić za pomocą wyświetlacza systemu multimedialnego.

W przypadku sterowania automatycznego system automatycznie włącza światła drogowe, gdy otoczenie jest ciemne i nie są widoczne żadne światła pojazdów jadących przed pojazdem macierzystym lub pojazdów nadjeżdżających z przeciwka. Gdy otoczenie jest wystarczająco jasne lub system wykryje reflektory lub światła tylne pojazdu jadącego przed pojazdem macierzystym lub pojazdów nadjeżdżających z przeciwka, system automatycznie wyłącza światła drogowe.

Aby włączyć inteligentny system świateł drogowych, powinny zostać spełnione następujące warunki:

I. Dźwignia przełącznika oświetlenia jest ustawiona w pozycji AUTO i światła mijania są włączane przez automatyczną kontrolę.

# KRÓTKIE WPROWADZENIE DO OBSŁUGI POJAZDÓW

---

2. Pojazd porusza się z prędkością przekraczającą 25 mph (40 km/h).

Jeżeli są spełnione poniższe warunki, pojazd automatycznie wyłączy system inteligentnego światła drogowego. Jeśli system jest wyłączony, dwukrotne szybkie naciśnięcie włącznika świateł drogowych ON w kierunku tablicy rozdzielczej może ponownie aktywować system inteligentnego światła drogowego. Funkcję tę można wyłączyć tylko trzykrotnie w cyklu startowym, w przeciwnym razie nie można jej już włączyć w bieżącym cyklu startowym.

- Gdy włączony jest inteligentny system świateł głównych i światła mijania są włączane automatycznie, a system oświetlenia jest ręcznie przełączany na światła drogowe.
- Gdy włączony jest inteligentny system świateł drogowych i światła drogowe są włączane automatycznie, a system oświetlenia jest ręcznie przełączany na światła mijania.
- Gdy włączony jest inteligentny system świateł drogowych, światła drogowe są automatycznie włączane, a przełącznik mijania świateł drogowych jest obsługiwany.

## WAŻNE

Funkcja automatycznego światła drogowego korzysta z danych z przedniej kamery. Zawsze utrzymuj przednią szybę czystą i wolną od zanieczyszczeń w tym obszarze, aby zapewnić optymalną wydajność tego systemu. Wszelkie uszkodzenia w tym obszarze, spowodowane na przykład przez odpryski kamieni, należy naprawić jak najszybciej.

## Przełącznik kierunkowskazów

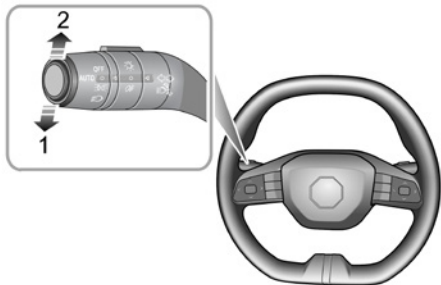

Gdy zasilanie pojazdu jest w pozycji ON/READY, przesunąć dźwignię w dół, aby zasygnalizować skręt w LEWO (1). Przesunąć dźwignię w górę, aby zasygnalizować skręt w PRAWO (2). Odpowiednia ZIELONA lampka wskaźnika na zestawie wskaźników będzie migać, gdy lampy sygnalizacyjne skrętu będą działać.

Obracanie kierownicy spowoduje wyłączenie kierunkowskazu (niewielkie ruchy kierownicy mogą nie aktywować automatycznego wyłączenia). Aby sygnalizować zmianę pasa ruchu, krótko przesunąć i puścić dźwignię, kierunkowskazy będą migać trzy razy, a następnie się wyłączą.

# KRÓTKIE WPROWADZENIE DO OBSŁUGI POJAZDÓW

## Światła przeciwmgłowe

W trudnych warunkach (na przykład podczas mgły) światła przeciwmgłowe mogą dostarczyć dodatkowego światła i poprawić zasięg widoczności. Światła przeciwmgłowe powinny być używane tylko wtedy, gdy widoczność jest mniejsza niż 100 m – przy dobrej widoczności inni użytkownicy drogi mogą zostać oślepieni.

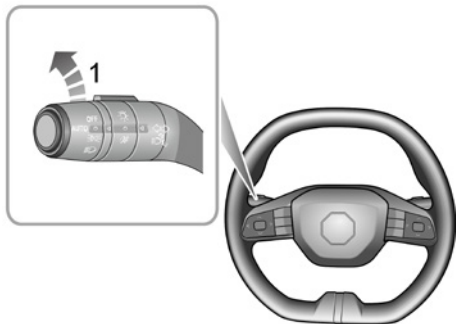

## Tylne światła przeciwmgłowe

Gdy zasilanie pojazdu jest w pozycji ON/READY i światła główne są włączone, obróć przełącznik w pozycję 2, aby włączyć tylne światła przeciwmgłowe. Kontrolka na panelu wskaźników świeci, gdy tylne światła przeciwmgłowe są włączone.

## Lampy ostrzegawcze awaryjne

Naciśnij przycisk lamp ostrzegawczych awaryjnych pośrodku nawiewów centralnych ▲, aby uruchomić lampy ostrzegawcze awaryjne. Wszystkie lampy sygnalizacyjne kierunku i wskaźniki kierunkowskazów będą migać jednocześnie. Naciśnij przycisk ponownie, aby wyłączyć lampy ostrzegawcze awaryjne. Wszystkie lampy sygnalizacyjne kierunku i wskaźniki kierunkowskazów przestaną migać.

## Wycieraczki i spryskiwacze

### Obsługa wycieraczek i spryskiwaczy szyby przedniej

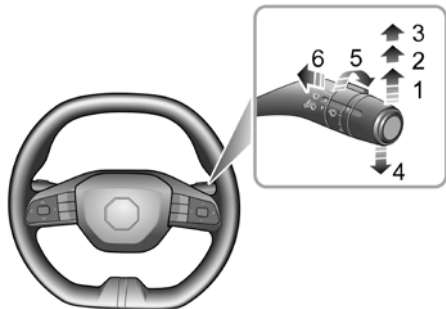

Gdy zasilanie pojazdu jest w pozycji ACC/ON/READY, przednia wycieraczka i spryskiwacz będą działać. Obsługuj dźwignię, aby wybrać różne tryby wycierania:

- automatyczne wycieranie (1),
- wolne tempo wycieraczek (2),
- szybkie przecieranie (3),

- pojedyncze przetarcie (4),
- automatyczna regulacja prędkości wycieraczek\* /regulacja czułości czujnika deszczu\* (5),
- mycie i wycieranie (6).

### Przerywane i automatyczne wycieranie

Po przesunięciu dźwigni do góry w pozycję przerywanego/ automatycznego wycierania (1) wycieraczki będą działać automatycznie.

W modelach bez czujnika deszczu obróć przełącznik (5), aby dostosować opóźnienie pracy wycieraczek przerywanych. Opóźnienie to zmienia się również w zależności od prędkości pojazdu. Wraz ze wzrostem prędkości pojazdu interwał wycierania się skraca. Gdy prędkość pojazdu maleje, interwał wycierania się wydłuża.

W modelach wyposażonych w czujnik deszczu obróć przełącznik (5). Wraz ze wzrostem czułości czujnika interwał wycierania się skraca. Czujnik deszczu jest umieszczony w podstawie wewnętrznego lusterka wstecznego, aby wykrywać różne ilości wody na zewnątrz przedniej szyby. Przy automatycznym wycieraniu pojazd dostosuje prędkość wycieraczek zgodnie z sygnałami dostarczanymi przez czujnik deszczu.

# KRÓTKIE WPROWADZENIE DO OBSŁUGI POJAZDÓW

*Uwaga: zwiększenie czułości czujnika deszczu spowoduje natychmiastowe jednokrotne działanie wycieraczki. Jeśli czujnik deszczu wykryje ciągłe opady, wycieraczki będą pracować bez przerwy. Gdy deszcz nie występuje, zaleca się wyłączenie automatycznego wycierania.*

## **Powolne wycieranie**

Po przesunięciu dźwigni w górę do pozycji powolnego wycierania (2) wycieraczki będą działać wolno.

## **Szybkie wycieranie**

Po pchnięciu dźwigni w górę do pozycji szybkiego wycierania (3) wycieraczki będą działać z dużą szybkością.

## **Jednorazowe wytarcie**

Naciśnięcie dźwigni w dół do pozycji jednorazowego wytarcia (4) i zwolnienie spowoduje wykonanie pojedynczego wytarcia. Jeśli dźwignia jest przytrzymana w pozycji jednorazowego wytarcia (4), wycieraczki będą działać nieprzerwanie do momentu jej zwolnienia.

*Uwaga: gdy samochód jest nieruchomy, a maska zostanie otwarta, działanie przednich wycieraczek/spryskiwaczy zostanie wyłączone.*

## **WAŻNE**

- Nie włączać wycieraczek na suchej szybie przedniej.
- Podczas mrozów lub w wyjątkowo wysokich temperaturach przed użyciem wycieraczek należy się upewnić, że pióra wycieraczek nie są zamrożone ani nie przywierają do szyby przedniej.
- Zimą należy usuwać śnieg lub lód z okolic ramion i piór wycieraczek, włącznie z wycieranym obszarem szyby.

## **Umyj i wytrzyj**

Pociągnięcie dźwigni w stronę kierownicy (6) spowoduje działanie spryskiwaczy przedniej szyby. Po krótkim opóźnieniu wycieraczki zaczną pracować w połączeniu ze spryskiwaczami.

*Uwaga: wycieraczki działają jeszcze przez trzy cykle po zwolnieniu przełącznika dźwigienkowego. Po kilku sekundach nastąpi dodatkowe przetarcie, aby usunąć z przedniej szyby resztki płynu do spryskiwaczy.*



## WAŻNE

Jeśli spryskiwacze nie dostarczają płynu do mycia szyby (brud lub lód mógł zablokować dysze), należy natychmiast zwolnić dźwignię. Uniemożliwi to działanie wycieraczek, a w konsekwencji ograniczy widoczność z powodu zanieczyszczeń rozmazanych po nieumytej przedniej szybie.

## Obsługa wycieraczki i spryskiwacza tylnej szyby\*

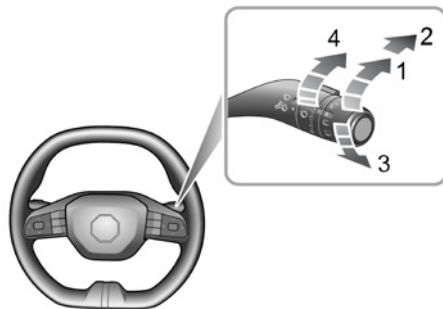

Gdy zasilanie pojazdu jest w pozycji ACC/ON/READY, funkcja tylnej wycieraczki i spryskiwacza jest aktywna. Obsługuj dźwignię, aby wybrać różne tryby wycierania:

- przerywane wycieranie (1),
- umyć i wytrzeć (2 lub 3),
- regulacja interwału wycieraczek (4).

# KRÓTKIE WPROWADZENIE DO OBSŁUGI POJAZDÓW

---

## **Praca przerywana wycieraczki**

Jeśli przełącznik tylnej wycieraczki zostanie ustawiony na pracę przerywaną (1), wycieraczka tylna zostanie uruchomiona. Wykona trzy ciągłe cykle wycierania przed przejściem w tryb przerywany. Interwał między cyklami wycierania można zwiększyć/zmniejszyć za pomocą przełącznika (4).

## **Umyj i wytrzyj**

Jeśli wybrana zostanie funkcja mycia i wycierania tylnej szyby (2), wycieraczka i spryskiwacz tylnej szyby będą działać razem, a wycieraczka tylnej szyby będzie pracować z dużą prędkością. Jeśli przełącznik zostanie zwolniony do pracy przerywanej (1), działanie spryskiwacza tylnej szyby zostanie zatrzymane.

Jeśli zostanie wybrana funkcja wycieraczki i spryskiwacza tylnej szyby (3), wycieraczka i spryskiwacz tylny będą działać jednocześnie. Jeśli przełącznik zostanie zwolniony do pozycji wyłączenia, wycieraczka i spryskiwacz tylnej szyby przestaną działać. Po kilku sekundach nastąpi dodatkowe wycieranie w celu usunięcia płynu spływającego po szybie.

*Uwaga: po otwarciu tylnej klapy działanie tylnej wycieraczki zostanie wyłączone.*

*Uwaga: jeśli wycieraczki przedniej szyby są włączone, a pokrętło sterowania zmianą biegów jest w pozycji „R”, wycieraczka tylna zostanie uruchomiona.*

# KRÓTKIE WPROWADZENIE DO OBSŁUGI POJAZDÓW

## Klakson

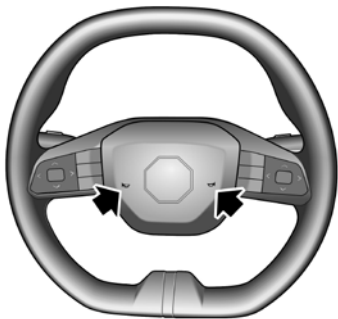

Naciśnij obszar przycisku klaksonu (zaznaczony strzałką) na kierownicy, aby użyć klaksonu.

*Uwaga: obszar przełącznika klaksonu na kierownicy to również osłona poduszki powietrznej kierowcy. Ilustracja pokazuje położenie klaksonu (wskazane strzałką). Proszę się upewnić, że naciskasz w tym obszarze, aby uniknąć potencjalnego konfliktu z działaniem poduszki powietrznej.*

### WAŻNE

Aby uniknąć wypadków, nie należy naciskać z nadmierną siłą ani uderzać w pokrywę podczas obsługi klaksonu.

2

# KRÓTKIE WPROWADZENIE DO OBSŁUGI POJAZDÓW

## Lusterka wsteczne

Lusterka wsteczne składają się z zewnętrznych lusterek umieszczonych z przodu pojazdu, po lewej i prawej stronie, oraz wewnętrznego lusterka wstecznego znajdującego się z przodu kabiny pasażerskiej. Służą one do odbijania obrazu sytuacji za pojazdem lub po obu jego stronach, co rozszerza pole widzenia kierowcy.

Lusterka wsteczne są częściami krytycznymi dla bezpieczeństwa. Prawidłowe korzystanie z nich oraz rozsądna regulacja kąta luster mogą zwiększyć bezpieczeństwo i komfort prowadzenia pojazdu.

## Zewnętrzne lusterka wsteczne

Zewnętrzne lusterka wsteczne, jako najbardziej wystające części zamocowane na pojeździe, są szczególnie narażone w przypadku kolizji. Zewnętrzne lusterka wsteczne są wyposażone w funkcję ręcznego lub elektrycznego składania, co pozwala uniknąć uszkodzeń i umożliwia ich składanie podczas manewrowania w wąskich przejściach.

Oprócz funkcji składania każde zewnętrzne lusterko boczne jest wyposażone w elektryczną regulację kąta oraz elementy grzewcze, które mogą skutecznie usunąć szron lub zaparowanie z powierzchni lusterka.

*Uwaga: pojazdy lub obiekty widoczne w lusterkach zewnętrznych mogą się wydawać bardziej oddalone, niż są w rzeczywistości.*

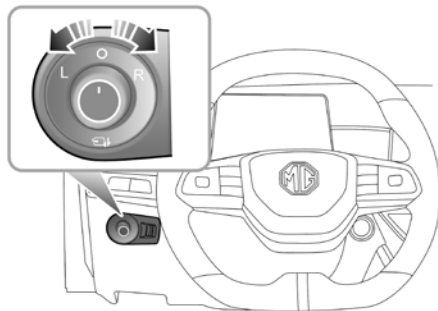

## Elektryczna regulacja elementów szklanych lusterek zewnętrznych

Przełącznik regulacji elementu szklanego zewnętrznego lusterka wstecznego znajduje się pod tablicą rozdzielczą po stronie kierowcy. Funkcja regulacji lusterka działa po włączeniu zasilania pojazdu.

- Obrócić okrągłe pokrętko na środku, aby wybrać lewą (L) lub prawą (R) stronę.
- Przesunąć pokrętko w wybranym kierunku, aby wyregulować kąt nachylenia elementu szklanego lusterka zewnętrznego.
- Po zakończeniu regulacji należy obrócić pokrętko z powrotem do pozycji środkowej, co zapobiegnie przypadkowemu przestawieniu lusterka.

## Elektryczne składanie lusterek bocznych

W przypadku pojazdów wyposażonych w elektryczne składanie lusterek zewnętrznych przy włączonym zasilaniu pojazdu obrócić pokrętko do położenia środkowego (O), a następnie wcisnąć pokrętko w dół. Lusterka przy drzwiach złożą się automatycznie. Ponowne naciśnięcie pokrętkła w dół spowoduje powrót lusterek do ich pierwotnego położenia.

*Uwaga: podczas odblokowywania/zamykania pojazdu zewnętrzne lusterka boczne będą automatycznie rozkładane/składane.*

*Uwaga: w przypadku pojazdów wyposażonych w elektrycznie składane lusterka zewnętrzne, jeśli lusterka zostały przestawione ze swoich pozycji ręcznie lub przypadkowo, można je zresetować, obsługując pokrętko w celu jednokrotnego całkowitego złożenia i rozłożenia.*

## Podgrzewanie lusterka\*

Zewnętrzne lusterka wsteczne mają wbudowane elementy grzewcze, które usuwają lód lub parę z ich powierzchni.

Elementy grzewcze działają, gdy jest włączone podgrzewanie tylnej szyby, to znaczy, tylko gdy pojazd jest uruchomiony/ włączony i włączona jest funkcja ogrzewania tylnej szyby .

### WAŻNE

- Elektryczna regulacja i dostosowanie lusterek odbywają się za pomocą przełącznika elektrycznego, bezpośrednia obsługa ręczna może spowodować awarię powiązanych urządzeń.
- Mycie lub splukiwanie lusterek zewnętrznych za pomocą strumieni wody pod wysokim ciśnieniem lub w myjniach samochodowych może spowodować awarię silnika elektrycznego.

# KRÓTKIE WPROWADZENIE DO OBSŁUGI POJAZDÓW

---

## **Wewnętrzne lusterko wsteczne**

Przed rozpoczęciem jazdy dostosuj korpus wewnętrznego lusterka wstecznego, aby osiągnąć najlepszy możliwy widok. Funkcja przeciwślepienia wewnętrznego lusterka wstecznego pomaga w nocy zmniejszyć oślepienie przez światła reflektorów pojazdów jadących z tyłu.

## **Ręcznie regulowane wewnętrzne lusterko wsteczne z funkcją przeciwodblaskową**



Przesunąć dźwignię u podstawy wewnętrznego lusterka wstecznego, aby zmienić kąt nachylenia, tak aby zapewnić działanie funkcji przeciwodblaskowej. Normalną widoczność przywraca się przez ponowne pociągnięcie dźwigni.

*Uwaga: w niektórych okolicznościach obraz odbity w ręcznie przestawianym lusterku przeciwślepiającym może wprowadzić kierowcę w błąd co do dokładnej lokalizacji pojazdów jadących z tyłu.*

## Okna

**!** Należy zadbać, aby podczas podnoszenia lub opuszczania szyby dzieci znajdowały się w bezpiecznej odległości.

**!** Nieprawidłowe użytkowanie lub aktywacja sterowanych elektrycznie szyb przez dzieci mogą spowodować poważne obrażenia ciała, a nawet śmierć. Obowiązkiem kierowcy i dorosłych pasażerów jest dopilnowanie, aby podczas przewożenia dzieci podjęto niezbędne kroki w celu uniemożliwienia obsługi szyb przez dzieci. Powinno to obejmować wyjmowanie kluczyka ze stacyjki pojazdu, w którym dzieci pozostają same.

**!** **NIE WOLNO** wielokrotnie uruchamiać przycisków sterujących szybami w krótkim odstępie czasu, w przeciwnym razie przyciski sterujące szybami mogą zostać wyłączone w celu ochrony silnika elektrycznego. W takiej sytuacji należy odczekać kilka sekund, aż silnik ostygnie. W tym czasie nie należy odłączać ujemnego przewodu akumulatora.

## Przełącznik szyb sterowanych elektrycznie

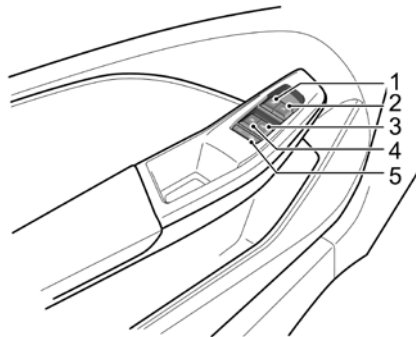

1. Przełącznik szyby przedniej lewej
2. Przełącznik szyby przedniej prawej
3. Przełącznik szyby tylnej prawej
4. Przełącznik szyby tylnej lewej
5. Przełącznik blokowania regulacji tylnej szyby

# KRÓTKIE WPROWADZENIE DO OBSŁUGI POJAZDÓW

## Obsługa szyb

Elektrycznie sterowane szyby można obsługiwać, gdy zasilanie pojazdu jest włączone (podczas obsługiwanego szyb drzwi muszą być zamknięte).

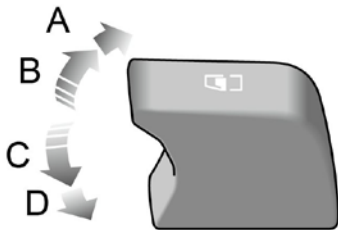

Naciśnij przycisk sterowania oknem (1-4) w dół do 1. pozycji (pozycja C), aby opuścić okno, i pociągnij przycisk w górę do 1. pozycji (pozycja B), aby podnieść okno. Okno przestanie się poruszać, jak tylko przycisk zostanie zwolniony.

## Automatyczne opuszczanie jednym dotknięciem

Naciśnij przycisk sterowania oknem (1-4) w dół do 2. pozycji (pozycja D) i zwolnij, okno automatycznie opuści się do końca.

Ruch okna można zatrzymać w dowolnej chwili w pożądanej pozycji, obsługując odpowiedni przełącznik podczas opuszczania.

## Podnoszenie „jednym dotykiem” z zabezpieczeniem przed przytrzaśnięciem\*

W zależności od specyfikacji pojazdu niektóre szyby mogą być wyposażone w funkcję „jednym naciśnięciem” do zamykania oraz funkcję „przeciwszczypną”. Podniesienie przełącznika (1-4) do 2. pozycji (pozycja A) i zwolnienie spowoduje automatyczne całkowite zamknięcie okna. Ruch okna można zatrzymać w dowolnej chwili w żądanej pozycji, krótko obsługując przełącznik ponownie podczas podnoszenia.

Funkcja „antyszczypnięcia” to funkcja bezpieczeństwa, która zapobiega podnoszeniu się szyby i umożliwia automatyczne opuszczenie szyby na bezpieczną wysokość, jeśli zostanie wykryta przeszkoda.

*Uwaga: szyby przedniego i tylnego pasażera mogą być również obsługiwane za pomocą indywidualnego przełącznika szyb zamontowanego na każdych drzwiach. Jeśli przełącznik blokujący regulację tylnej szyby został uaktywniony, przełączniki szyb w drzwiach tylnych nie będą działać.*



## **Przełącznik blokowania regulacji tylnej szyby**

Naciśnij przełącznik (5), aby zablokować sterowanie tylnymi szybami (w przełączniku zapali się lampka kontrolna), naciśnij ponownie, aby przywrócić sterowanie.

# KRÓTKIE WPROWADZENIE DO OBSŁUGI POJAZDÓW

---

## Szyberdach\*

Zestaw szyberdachu obejmuje elektrycznie sterowane szklane okno oraz roletę przeciwsłoneczną.

### Instrukcja użytkownika



**NIE POZWALAJ** pasażerom wychylać się przez otwarty szyberdach podczas jazdy. Mogą się narazić na urazy spowodowane przez obiekty takie jak gałęzie drzew.



**Bezpieczeństwo osób znajdujących się w pojeździe musi być przestrzegane w każdym momencie. NIE WOLNO dopuszczać, aby kończyny znajdowały się na drodze ruchu szyberdachu w żadnym momencie, może to spowodować uraz.**

- Unikaj całkowitego otwierania szyberdachu podczas deszczu.
- Zaleca się, aby nie otwierać szyberdachu przy wysokich prędkościach.
- Jeśli to możliwe, proszę oczyścić wszelką pozostałą wodę lub krople deszczu z szyberdachu przed jego otwarciem. Niezastosowanie się do tego może skutkować dostaniem się wody do wnętrza samochodu.

- NIE używaj materiałów ściernych do czyszczenia szyby dachowej. Użyj rozpuszczalnika na bazie alkoholu.
- NIE przytrzymuj przełącznika operacyjnego w pozycji otwierania/zamykania po zakończeniu operacji, może to uszkodzić komponenty elektryczne.
- Regularnie czyść szyberdach, aby zapewnić jego prawidłowe działanie i wydajność. Odwiedź Autoryzowaną Stację Obsługi MG w razie potrzeby serwisowania.

## Obsługa szyberdachu

Gdy przełącznik zapłonu jest w pozycji ON/READY, można obsługiwać szyberdach.

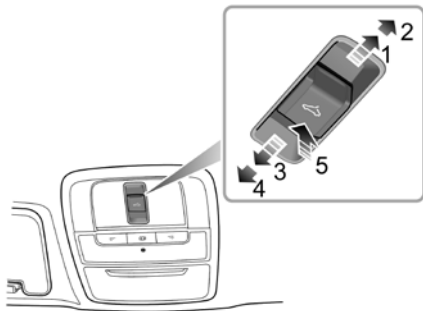

## Otwieranie szyberdachu

### Otwieranie przez przechylenie

Naciśnij przełącznik szyberdachu (5), a tylna krawędź szyberdachu automatycznie się przechyli i otworzy. Ruch szyberdachu można zatrzymać w dowolnym momencie, ponownie naciskając przełącznik szyberdachu.

### Przesuń, aby otworzyć

Przesuń przełącznik szyberdachu do tyłu do pierwszej pozycji (1) i przytrzymaj, szyberdach się otworzy. Ruch szyberdachu można zatrzymać w dowolnym momencie, zwalniając przełącznik. Przesuń przełącznik szyberdachu do tyłu do drugiej pozycji (2), a następnie zwolnij, szyberdach otworzy się automatycznie. Ruch szyberdachu można zatrzymać w dowolnym momencie, ponownie przesuwając przełącznik do tyłu.

### Zamykanie szyberdachu

Przesuń przełącznik szyberdachu do przodu do 1. pozycji (3) i przytrzymaj, szyberdach zamknie się ręcznie. Ruch szyberdachu można zatrzymać w dowolnym momencie, zwalniając przełącznik. Mocno przesuń przełącznik szyberdachu do przodu do 2. pozycji (4), a następnie zwolnij, szyberdach zamknie się automatycznie. Ruch szyberdachu można zatrzymać w dowolnym momencie, ponownie przesuwając przełącznik do przodu.

# KRÓTKIE WPROWADZENIE DO OBSŁUGI POJAZDÓW

---

## **Funkcja zabezpieczenia przed przytrzasnięciem\***

Gdy szyberdach jest zamykany przy użyciu funkcji jednego dotknięcia, zatrzyma się i automatycznie otworzy po napotkaniu przeszkody.

*Uwaga: funkcja zabezpieczenia przed przytrzasnięciem działa tylko podczas zamykania przez przesuwanie.*

## **Inicjalizacja szyberdachu**

Jeśli wystąpi awaria zasilania podczas ruchu szyberdachu lub po wymianie zespołu dachowego lub szyby dachowej, konieczne jest przeprowadzenie operacji inicjalizacji po ponownym włączeniu zasilania.

Inicjalizacja szyberdachu: po całkowitym zamknięciu szyberdachu przesunąć szyberdach do góry, aby go przechylić i otworzyć, co zakończy proces inicjalizacji.

*Nieudana inicjacja szyberdachu może spowodować nieprawidłowe działanie szyberdachu, awarię funkcji zabezpieczenia przed przytrzasnięciem lub brak reakcji na niektóre operacje przełącznika.*

## **Ochrona termiczna**

Aby zapobiec przegrzaniu i uszkodzeniu silnika dachowego, silnik został zaprojektowany z funkcją ochrony termicznej.

Po aktywacji funkcji ochrony termicznej szyberdach nie reaguje na żadne inne operacje oprócz operacji zamykania. Po ochłodzeniu silnika i wyjściu z trybu ochrony termicznej szyberdach może być obsługiwany normalnie aż do następnego zdarzenia ochrony termicznej.

## Ostona przeciwsłoneczna

**!** Dla bezpieczeństwa nie używaj lusterka kosmetycznego po stronie kierowcy podczas jazdy.

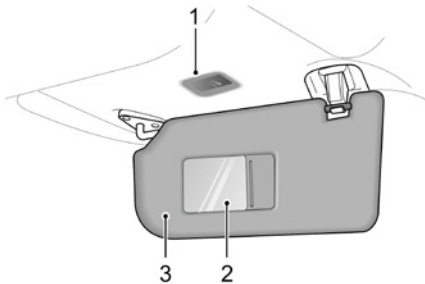

Ostony przeciwsłoneczne są umieszczone na dachu przed kierowcą i pasażerem siedzącym z przodu (3). Ostony przeciwsłoneczne są wyposażone w lusterko kosmetyczne (2)\* oraz oświetlenie lusterka kosmetycznego (1)\*.

Opuszczaj ostonę przeciwsłoneczną, aby skorzystać z lusterka do makijażu. Jeśli dach jest wyposażony w oświetlenie lusterka, światło lusterka do makijażu włącza się po otwarciu pokrywy i wyłącza po jej zamknięciu.

# KRÓTKIE WPROWADZENIE DO OBSŁUGI POJAZDÓW

---

## Oświetlenie wnętrza

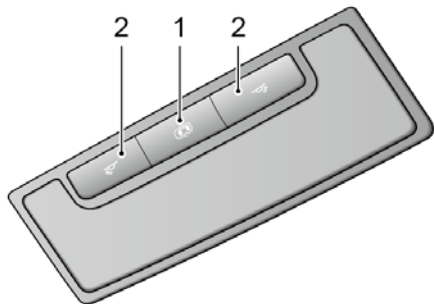

Naciśnij jeden z przełączników (2), aby włączyć odpowiadające mu światło powitalne. Naciśnij ponownie, aby wyłączyć.

## Funkcja AUTO ON

Naciśnij przełącznik automatycznego sterowania lampką powitalną (1), aby włączyć funkcję AUTO ON. Naciśnij ponownie, aby wyłączyć funkcję.

Gdy funkcja AUTO ON jest włączona, światło powitalne zapala się automatycznie za każdym razem, gdy wystąpi którakolwiek z poniższych sytuacji.

- Pojazd jest odblokowany.
- Otwierane są dowolne drzwi.
- Zasilanie zostaje wyłączone, gdy pojazd wyposażony w czujnik światła wykryje, że otoczenie jest ciemne, lub gdy światło boczne się zapali, lub zgaśnie na 30 sekund.

*Uwaga: jeśli drzwi pozostaną otwarte przez dłuższy czas, przednia lampka wewnętrzna zostanie automatycznie wyłączona, aby zapobiec rozładowaniu akumulatora.*

## Tylne lampy do czytania



Naciśnij przełącznik (oznaczony strzałką), aby włączyć tylne lampy do czytania, naciśnij ponownie, aby wyłączyć.

# KRÓTKIE WPROWADZENIE DO OBSŁUGI POJAZDÓW

## Gniazda elektryczne

**!** Proszę się upewnić, że kiedy gniazdo zasilające nie jest używane, zaślepka gniazda jest włożona. Zapobiegnie to dostawaniu się zanieczyszczeń lub obcych przedmiotów do gniazda, co mogłoby uniemożliwić jego użycie lub spowodować zwarcie.

**!** Napięcie znamionowe gniazda zasilania 12 V wynosi 12 V, a moc znamionowa to 120 W. Proszę nie używać urządzeń elektrycznych o mocy przekraczającej znamionową.

**!** Korzystanie z gniazda zasilającego lub USB, gdy pojazd nie jest uruchomiony, spowoduje przedwczesne rozładowanie akumulatora pojazdu, a przedłużone użytkowanie może doprowadzić do całkowitego rozładowania akumulatora, co oznacza, że pojazd nie będzie mógł zostać uruchomiony.

## Gniazdo zasilania w konsoli przedniej

Gniazdo zasilania 12 V przedniej konsoli jest umieszczone z przodu środkowej konsoli. Gdy stacyjka lub przełącznik START/STOP jest w pozycji ACC/ON/READY i wyjęta jest zaślepka, może być używane jako źródło zasilania.

W zależności od konfiguracji pojazdu lokalizacja USB w gnieździe zasilania przedniej konsoli może się różnić, jak pokazano na poniższym rysunku.

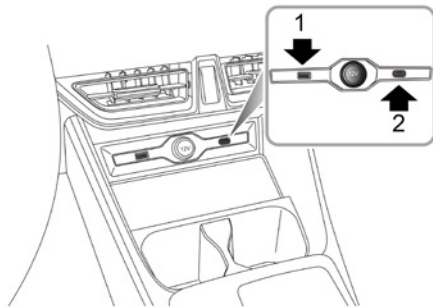

Po boku gniazda zasilania konsoli przedniej 12 V znajdują się dwa porty USB. Gdy zapłon lub przełącznik START/STOP jest w pozycji ACC/ON/READY, port USB może dostarczać napięcie 5V jako interfejs zasilający. Niektóre porty USB mogą realizować funkcję transmisji danych.

Maksymalny prąd pracy portu USB wynosi, 2,1 A.



## Gniazdo zasilania w konsoli tylnej

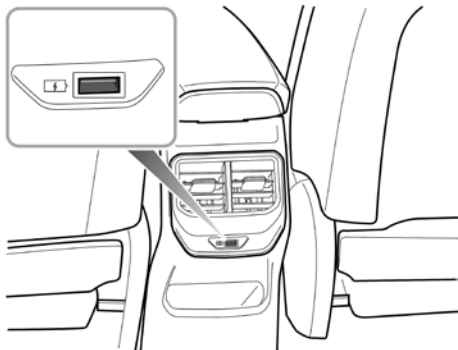

Niektóre modele są również wyposażone w port USB znajdujący się z tyłu konsoli środkowej. Gdy zapłon lub przełącznik START/STOP jest w pozycji ACC/ON/READY, port USB może dostarczać 5 V napięcia jako interfejs zasilający. Jego maksymalny prąd roboczy to 2,4 A.

## Gniazdo zasilania wewnętrznych luster wstecznych

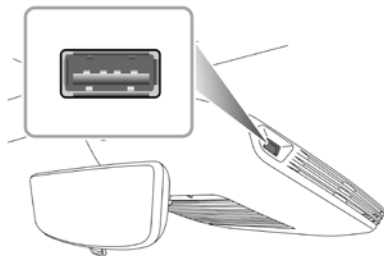

Modele posiadają również jedno gniazdo USB w podstawie wewnętrznego lusterka wstecznego. Gdy zapłon lub przełącznik START/STOP jest w pozycji ACC/ON/READY, port USB może dostarczać napięcie 5 V jako interfejs zasilający, a jego maksymalny prąd roboczy wynosi 2 A.

# KRÓTKIE WPROWADZENIE DO OBSŁUGI POJAZDÓW

---

## Miejsca do przechowywania

### Instrukcja użytkownika

- Proszę zamykać wszystkie schowki do przechowywania, gdy pojazd jest w ruchu, aby uniknąć obrażeń osobistych w przypadku gwałtownego przyspieszenia, nagłego hamowania oraz wypadku samochodowego podczas jazdy.
- Nie umieszczaj w schowkach płynów ani materiałów łatwopalnych takich jak zapalniczki, aby uniknąć zapłonu materiałów łatwopalnych i wywołania pożaru w wyniku nagrzewania się w wysokiej temperaturze.

## Schowek

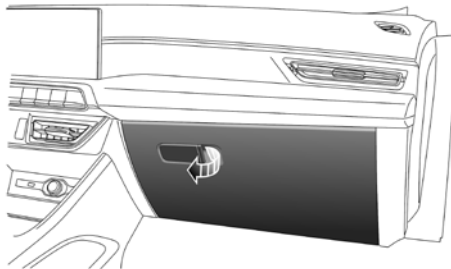

Aby otworzyć schowek, naciśnij przycisk otwierania (zgodnie ze strzałką).

Popchnij pokrywę do przodu, aby zamknąć schowek. Upewnij się, że schowek jest całkowicie zamknięty podczas jazdy.

# KRÓTKIE WPROWADZENIE DO OBSŁUGI POJAZDÓW

## Tylny schowek w konsoli środkowej

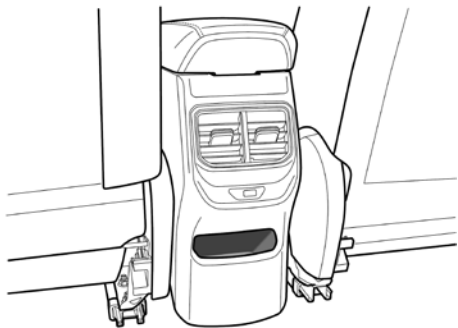

Tylny schowek w konsoli środkowej znajduje się za konsolą środkową.

## Schowek w podłokietniku konsoli środkowej

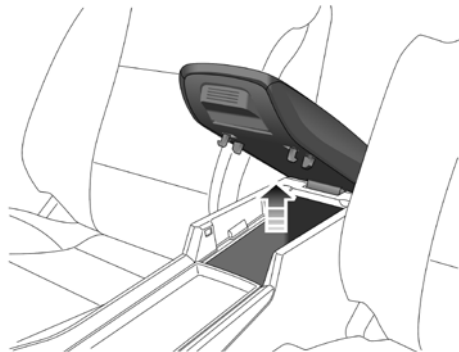

Podnieść podłokietnik konsoli środkowej (zgodnie ze strzałką), aby otworzyć schowek w podłokietniku konsoli środkowej. Delikatnie nacisnąć pokrywę w dół, aby zamknąć schowek w podłokietniku konsoli środkowej.

# KRÓTKIE WPROWADZENIE DO OBSŁUGI POJAZDÓW

---

## Schówek na okulary\*

 Otwierać i zamykać schówek na okulary można jedynie podczas postoju samochodu.



Schówek na okulary znajduje się w pobliżu przednich lamp doświetlających wnętrze. Naciśnij panel (zgodnie ze wskazaniem strzałki) i po otwarciu umieść okulary w schowku. Zamknij schówek na okulary, gdy nie jest używany.

*Uwaga: do schowka na okulary można wkładać tylko okulary ze standardową oprawką.*

## **Uchwyt na kubki**

*Uwaga: podczas jazdy NIE umieszczaj gorących napojów w uchwycie na kubki. Rozlanie może spowodować obrażenia lub szkody materialne.*

## **Uchwyt na kubki na konsoli środkowej**

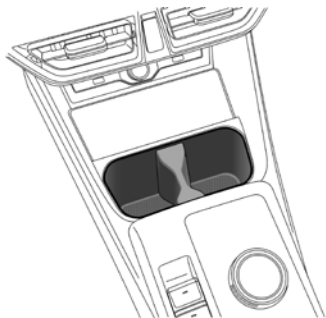

Uchwyt na kubki na konsoli środkowej znajduje się na przednim końcu zespołu podłokietnika konsoli środkowej i może być używany do trzymania kubka lub butelki z napojem.



## ***Przygotowania do podróży***

---

<i>Przewożenie ładunku</i>	86
<i>Holowanie</i>	87
<i>Klucze</i>	89
<i>System immobilizera</i>	94
<i>Kłapa bagażnika</i>	99
<i>Układ paliwowy</i>	102
<i>Regulacja układu kierowniczego</i>	105
<i>Blokady alkoholowe</i>	107

# PRZYGOTOWANIA DO PODRÓŻY

---

## Przewożenie ładunku



*NIE WOLNO przekraczać masy całkowitej pojazdu ani dopuszczalnego nacisku na przednią i tylną oś. W przeciwnym razie może dojść do uszkodzenia pojazdu lub poważnych obrażeń ciała.*

## Załadunek przestrzeni ładunkowej



*Jeśli w przestrzeni bagażowej za fotelami są przewożone ładunki, należy się upewnić, że oparcia tylnych foteli są bezpiecznie zablokowane w pozycji pionowej.*

Jeżeli w przestrzeni bagażowej jest przewożony bagaż, należy zawsze się upewnić, że ciężkie przedmioty są umieszczone jak najniżej i jak najbliżej przodu pojazdu, aby uniknąć przesunięcia ładunku w razie wypadku lub nagłego hamowania.

Należy jechać ostrożnie i unikać gwałtownego hamowania lub przyspieszania, gdy w pojeździe znajdują się duże lub ciężkie przedmioty.

## WAŻNE

Podczas załadunku należy przestrzegać przepisów ruchu drogowego. Jeżeli ładunek wystaje poza przestrzeń ładunkową, należy zastosować odpowiednie środki w celu ostrzeżenia innych użytkowników drogi.



## Holowanie

### Bezpieczeństwo holowania pojazdów



*Przekroczenie jakichkolwiek dopuszczalnych obciążeń zalecanych przez MG Motor jest niebezpieczne. Przed rozpoczęciem każdej podróży należy się zapoznać z zalecanymi dopuszczalnymi obciążeniami i ładunkiem.*



*Zbyt duże obciążenie holownicze zmniejsza przyczepność przednich opon i sterowność, zbyt małe obciążenie przodu przyczepy może spowodować niestabilność przyczepy i jej kołysanie.*

Twój pojazd może ciągnąć przyczepę, jeśli uważnie przestrzegasz limitów obciążenia, używasz zatwierdzonego sprzętu i stosujesz się do wytycznych dotyczących holowania. Zawsze sprawdzaj limity obciążenia przed przystąpieniem do holowania.

Holowanie ładunków przekraczających maksymalną dopuszczalną masę holowania może poważnie wpłynąć na prowadzenie i osiągi pojazdu, co może uszkodzić pojazd i układ napędowy.

#### Przy montażu urządzenia holowniczego do pojazdu

Podczas holowania: wszystkie tylne światła pojazdu muszą pozostać widoczne dla użytkowników drogi znajdujących się za pojazdem i nie mogą być zasłonięte/częściowo zasłonięte.

Jeśli źródła światła holowanego pojazdu są zasłonięte, należy użyć dodatkowego źródła oświetlenia takiego jak tablica oświetleniowa.

Gdy nie holujesz: zamontowane urządzenie holownicze nie może zasłaniać żadnego źródła światła. Jeśli urządzenie holownicze zasłania lub częściowo zasłania źródło światła, takie jak lampa przeciwmgielna, musi być ono zdemontowane lub schowane, gdy nie jest używane do holowania.

#### Belki holownicze

W Twoim pojeździe należy montować wyłącznie zatwierdzone oryginalne belki holownicze MG. Do mocowania haka holowniczego należy używać wyłącznie metody mocowania określonej przez producenta pojazdu. Aby uzyskać więcej informacji, skontaktuj się z autoryzowanym dealerem MG.

#### Łańcuchy bezpieczeństwa

Łańcuchy bezpieczeństwa muszą być używane jako środek ostrożności, aby uniknąć niezamierzonego odłączenia przyczepy. Przed wyjazdem upewnij się, że łańcuch bezpieczeństwa jest pewnie przymocowany zarówno do przyczepy, jak i do pojazdu.

# PRZYGOTOWANIA DO PODRÓŻY

---

## Wysokość nad poziomem morza

Na większych wysokościach n.p.m. silnik dostarcza mniej mocy. W przypadku holowania przyczepy w terenie górzystym należy zmniejszyć całkowitą masę pojazdu i przyczepy o 10% na każde 1000 m przewyższenia.

## Nachylenia

Gdy to możliwe, podczas holowania należy planować trasę tak, aby unikać dużych nachyleń. Podana zalecana masa holowania z hamulcem zakłada maksymalne nachylenie wynoszące 12%. Gdy to możliwe, zaleca się jazdę po nachyleniach mniejszych niż 12%. Należy się stosować do zaleceń producentów przyczep dotyczących odpowiednich dróg.

## Okres docierania

Unikać holowania przyczepy podczas pierwszego 1000 km przebiegu pojazdu.

## Tryb holowania

Twój pojazd ma tryb holowania, funkcja zostanie aktywowana lub dezaktywowana:

1. automatycznie: podłącz lub odłącz połączenie elektryczne między przyczepą a pojazdem,

2. ręcznie: wejdź do wyświetlacza systemu multimedialnego, aby włączyć lub wyłączyć funkcję.

*Uwaga: gdy tryb holowania zostanie włączony automatycznie, ręczna regulacja za pomocą wyświetlacza systemu multimedialnego nie jest możliwa.*

Gdy aktywowany jest tryb holowania, będą ograniczone lub wyłączone niektóre funkcje pojazdu, takie jak:



- automatyczne hamowanie awaryjne\*,
- system tempomatu adaptacyjnego\*,
- system wspomagania jazdy w korkach\*,
- system wspomagania utrzymania pasa ruchu\*,
- system wspomagania jazdy tyłem\*,
- system pomocy przy parkowaniu tyłem.

*Uwaga: jeśli przyczepa jest wyposażona w zespół lamp tylnych, pojazd również kontroluje światła przyczepy po podłączeniu złącza elektrycznego.*

*Uwaga: po włączeniu tylnych świateł przeciwmgłowych światła przeciwmgłowe przyczepy się zapalają, natomiast tylne światła przeciwmgłowe pojazdu się wyłączają.*

## Klucze

### Przegląd

-  Kluczyk zapasowy należy przechowywać w bezpiecznym miejscu – nie w samochodzie!
-  Zaleca się, aby kluczyki zapasowe nie były przechowywane na tym samym breloczku, ponieważ może to powodować zakłócenia i uniemożliwić prawidłowe rozpoznawanie kluczyków, a tym samym prawidłowe działanie układu zasilania pojazdu.
-  Inteligentny klucz zawiera delikatne obwody i musi być chroniony przed uderzeniami, wysoką temperaturą, zawilgoceniem, bezpośrednim działaniem promieni słonecznych i korozją spowodowaną płynami.

Pojazd jest wyposażony w dwa inteligentne kluczyki, z których każdy zawiera zapasowy klucz mechaniczny. Klucz mechaniczny może być użyty do otwarcia drzwi w przypadku awarii, ale nie może być użyty do uruchomienia pojazdu.

Do niektórych modeli o niższej konfiguracji są dołączone inteligentny kluczyk oraz zwykły klucz.

Dołączone klucze zostały zaprogramowane do systemu zabezpieczeń w Państwa pojeździe. Żaden klucz, który nie jest

zaprogramowany do Państwa pojazdu, nie może uruchomić samochodu.

Inteligentny kluczyk działa tylko w określonym zasięgu. Na zasięg jego pracy mogą mieć wpływ stan baterii kluczyka, czynniki fizyczne i geograficzne. Ze względów bezpieczeństwa po zablokowaniu samochodu za pomocą inteligentnego kluczyka proszę ponownie sprawdzić, czy samochód jest zablokowany.

### Klawisze – konfiguracja podstawowa

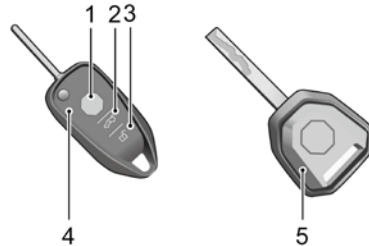

1. Przycisk blokady
2. Przycisk klapy tylnej
3. Przycisk odblokowania
4. Inteligentny klucz
5. Kluczyk mechaniczny

# PRZYGOTOWANIA DO PODRÓŻY

## Klucze – konfiguracja zaawansowana

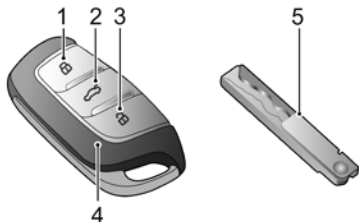

1. Przycisk blokady
2. Przycisk klapy tylnej
3. Przycisk odblokowania
4. Inteligentny klucz
5. Kluczyk mechaniczny

Jeżeli kluczyk zostanie zgubiony/skradziony lub uszkodzony, zamiennik można otrzymać w Autoryzowanej Stacji Obsługi MG. Zgubiony/skradziony klucz można dezaktywować. Jeśli zgubiony klucz zostanie odnaleziony, Autoryzowana Stacja Obsługi MG może go reaktywować.

*Uwaga: każdy kluczyk wykonany prywatnie może nie uruchomić pojazdu i wpłynąć na bezpieczeństwo samochodu. Aby uzyskać odpowiedni zamiennik kluczyka, zalecamy skonsultować się z Autoryzowaną Stacją Obsługi MG.*

*Uwaga: nowy kluczyk nie może być zaoferowany natychmiast, ponieważ wymaga zaprogramowania w pojeździe przez Autoryzowaną Stację Obsługi MG.*

*Uwaga: jeśli samochód jest wyposażony w funkcję ładowania bezprzewodowego typu indukcyjnego, należy zawsze trzymać kluczyk w odległości większej niż 20 cm od ładowanego telefonu komórkowego, aby zapobiec zakłóceniu działania kluczyka przez urządzenie do ładowania bezprzewodowego.*

*Uwaga: należy unikać używania inteligentnego kluczyka w pobliżu urządzeń emitujących silne zakłócenia radiowe (takich jak laptopy i inne produkty elektroniczne), gdyż może to mieć niekorzystny wpływ na normalne funkcjonowanie kluczyka.*

## Wymiana baterii inteligentnego kluczyka

Prosimy użyć przewodnika obrazkowego do wymiany baterii inteligentnego klucza, jeśli wystąpi którykolwiek z poniższych warunków:

- zasięg funkcji blokowania/odblokowywania inteligentnego kluczyka jest zmniejszony,
- centrum wiadomości wyświetli „Niski poziom baterii pilota, proszę wymienić”.

### Wymiana baterii w inteligentnym kluczyku – konfiguracja prosta

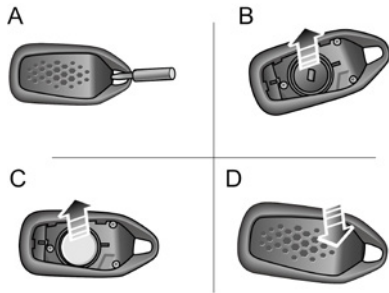

1. Delikatnie wsuń narzędzie do zdejmowania osłony klucza w otwór do usuwania osłony (A).
2. Delikatnie przytrzymaj klucz i poruszaj narzędziem do momentu częściowego oddzielenia pokrywy obudowy.
3. Ostrożnie oddziel pokrywę od klucza, wyjmij podkładkę wodoodporną (B), a następnie wyjmij zużyte baterie z gniazda (C).

*Uwaga: należy się upewnić, że polaryzacja baterii jest prawidłowa podczas instalowania nowej baterii.*

*Uwaga: zaleca się stosowanie do pilota baterii CR2032.*

4. Włóż nową baterię do gniazda, upewnij się, że jest w pełni w kontakcie z gniazdem, i zamontuj uszczelkę wodoodporną.
5. Załóż pokrywę i mocno ją dociśnij (D), sprawdź, czy szczelina dookoła pokrywy jest równa.
6. Uruchom pojazd, aby ponownie zsynchronizować klucz z systemem pojazdu.

# PRZYGOTOWANIA DO PODRÓŻY

## Wymiana baterii inteligentnego klucza – konfiguracja zaawansowana

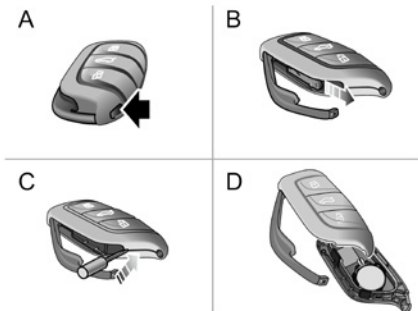

1. Naciśnij przycisk (A) na inteligentnym kluczyku, aby wysunąć ozdobną listwę.
2. Wyjmij zapasowy kluczyk mechaniczny (B) w kierunku oznaczonym strzałką.
3. Użyj płaskiego narzędzia, aby włożyć je do boku klucza (C), ostrożnie podważ pokrywę baterii i oddziel górną i dolną obudowę (D).

*Uwaga: upewnij się, że polaryzacja baterii jest prawidłowa podczas instalowania nowej baterii.*

*Uwaga: zaleca się stosowanie baterii CR2032 do pilota.*

4. Wyjmij zużytą baterię z gniazda.
5. Włóż nową baterię do gniazda i upewnij się, że całkowicie przylega do gniazda.
6. Załóż pokrywę i mocno przyciśnij, sprawdź, czy szczelina dookoła pokrywy jest równa.
7. Włóż kluczyk mechaniczny i zamknij dekoracyjną osłonę.
8. Uruchom pojazd, aby ponownie zsynchronizować kluczyk.

### WAŻNE

- Użycie niewłaściwej lub nieodpowiedniej baterii może spowodować uszkodzenie inteligentnego kluczyka. Napięcie znamionowe, wymiary i specyfikacje zamiennika muszą być takie same jak starej baterii.
- Nieprawidłowe zamontowanie baterii może spowodować uszkodzenie kluczyka.
- Utylizacja zużytej baterii musi być ściśle zgodna z odpowiednimi przepisami o ochronie środowiska.

# PRZYGOTOWANIA DO PODRÓŻY

---

## **System immobilizera**

Twój pojazd jest wyposażony w immobilizer systemu zasilania oraz w antywłamaniowy system ochrony karoserii. Dla zapewnienia maksymalnego bezpieczeństwa i wygody użytkownika zalecamy dokładne zapoznanie się z tym rozdziałem, aby w pełni zrozumieć zasady aktywacji i dezaktywacji systemów antywłamaniowych.

## **System immobilizacji pojazdu**

System immobilizera zasilania jest zaprojektowany tak, aby chronić pojazd przed kradzieżą. Pojazd nie może zostać uruchomiony, dopóki immobilizer systemu zasilania nie zostanie dezaktywowany.

W zależności od specyfikacji pojazdu po wykryciu ważnego kluczyka w pojeździe obsługa przełącznika START/STOP spowoduje automatyczne dezaktywowanie immobilizera systemu zasilania.

Jeśli centrum komunikatów wyświetla „Inteligentny kluczyk nie został odnaleziony” lub „Proszę naciśnij klucz w alternatywnej pozycji startowej” albo gdy zapali się lampka ostrzegawcza systemu immobilizera, umieść inteligentny klucz w alternatywnym miejscu uruchamiania (odnieś się do „Uruchamianie systemu zasilania” w „Uruchamianie i zatrzymywanie systemu zasilania”)

lub spróbuj użyć zapasowego klucza. Jeśli samochód nadal nie może zostać uruchomiony, zasięgnij porady w Autoryzowanej Stacji Obsługi MG.



## System przeciwdziałania kradzieży pojazdu

### Blokowanie i odblokowywanie

Gdy pojazd jest zablokowany, lampy kierunkowskazów świecą trzy razy, gdy jest odblokowany, lampy kierunkowskazów świecą raz.

### Obsługa systemu blokady drzwi (kluczyk)

#### Blokowanie za pomocą kluczyka

- Użycie inteligentnego kluczyka do blokowania: nacisnąć przycisk blokady na inteligentnym kluczyku, aby zablokować pojazd po zamknięciu drzwi, maski silnika i kłapy bagażnika.
- Użycie kluczyka mechanicznego do zamykania: zdjąć osłonę zamka drzwi po stronie kierowcy, włożyć klucz do otworu zamka i przekręcić w prawo, aby zablokować samochód.

#### Odblokowywanie za pomocą kluczyka

- Użycie pilota zdalnego sterowania do odblokowania: nacisnąć przycisk odblokowania na kluczyku, aby odblokować pojazd.
- Użycie kluczyka mechanicznego do odblokowania: zdjąć osłonę zamka drzwi kierowcy, włożyć klucz do otworu zamka i przekręcić w lewo, aby odblokować samochód.

### Znajdź mój samochód

Po pozostawieniu pojazdu w stanie zamkniętym na kilka minut ponowne naciśnięcie przycisku blokady na inteligentnym kluczyku aktywuje funkcję „Znajdź mój samochód”. Funkcja ta sygnalizuje położenie samochodu za pomocą sygnałów dźwiękowego i świetlnego. Ponowne naciśnięcie przycisku blokady na inteligentnym kluczyku przerwie tę operację. Naciśnięcie przycisku odblokowania anuluje tę operację. Tę funkcję można ustawić w opcji „Ustawienia pojazdu” na wyświetlaczu systemu multimedialnego.

*Uwaga: jeśli przełącznik rozruchu nie jest ustawiony w pozycji ACC/ION/READY lub zdalne odblokowanie kluczykiem nie zostanie aktywowane w ciągu kilku sekund (około 10 sekund) po odblokowaniu pojazdu kluczem mechanicznym, zostanie uruchomiony alarm immobilizera.*

*Uwaga: jeśli w ciągu kilku sekund po odblokowaniu pojazdu za pomocą pilota zdalnego sterowania nie zostaną otwarte żadne panele, wszystkie drzwi zostaną automatycznie ponownie zablokowane.*

### Obsługa systemu blokady drzwi (bezkluczykowa)\*

System bezkluczykowego dostępu może zamykać i otwierać drzwi lub otwierać kłapę bagażnika, pod warunkiem że masz przy sobie inteligentny kluczyk i zbliżasz się do samochodu.

## PRZYGOTOWANIA DO PODRÓŻY

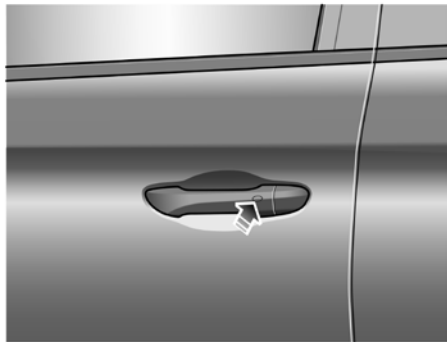

*Uwaga: upewnij się, że odległość między inteligentnym kluczykiem a klamką drzwi wynosi maksymalnie 1,5 m, aby móc zablokować i odblokować drzwi bez użycia kluczyka.*

### **Blokada bez użycia kluczyka**

Po przełączeniu przełącznika START/STOP do pozycji OFF i wyjściu z samochodu naciśnij raz przycisk na klamce drzwi przed oddaleniem się od pojazdu, aby zablokować wszystkie drzwi i klapę bagażnika (nie ma potrzeby naciskania przycisku

blokadę na kluczyku). Zauważ, że spowoduje to również uzbrojenie alarmu i unieruchomienie pojazdu.

### **Odblokowywanie bez użycia kluczyka**

Naciśnij przycisk na klamce drzwi wejściowych raz, aby odblokować drzwi, a następnie pociągnij za klamkę, aby je otworzyć.

*Uwaga: jeśli pojazd jest zablokowany, a kierowca znajduje się w zasięgu działania inteligentnego kluczyka i naciska przycisk klamki drzwi, ale nie wykonuje żadnych dalszych czynności, po 30 sekundach pojazd automatycznie zablokuje się ponownie w celu zabezpieczenia.*

### **WAŻNE**

Po zablokowaniu drzwi za pomocą kluczyka należy nacisnąć przycisk na klamce, aby odblokować pojazd. Jeśli nie można odblokować ani zablokować pojazdu w normalny sposób, należy się skontaktować z lokalną Autoryzowaną Stacją Obsługi MG.

### **Nieudane zablokowanie**

Jeśli drzwi kierowcy nie zostaną całkowicie zamknięte po naciśnięciu przycisku blokady inteligentnego kluczyka lub przełącznik START/STOP nie został przełączony na OFF, sygnal

dźwiękowy pojazdu rozlegnie się raz, sygnalizując nieudane zablokowanie. W takim przypadku żadne z drzwi nie zostaną zablokowane, a system alarmowy nie zostanie uzbrojony.

Jeśli drzwi kierowcy są zamknięte, a drzwi pasażera, maska lub klapa bagażnika nie są całkowicie zamknięte, rozlegnie się jeden dźwięk, sygnalizując błędne zaryglowanie podczas operacji zamykania samochodu. Jednak funkcja „częściowego uzbrojenia” systemu zabezpieczeń umożliwi uzbrojenie systemu w jak największym stopniu (wszystkie całkowicie zamknięte drzwi, maska lub klapa bagażnika będą zabezpieczone, ale otwarte drzwi nie będą!). Wskaźnik alarmu będzie migał. Jak tylko otwarty element zostanie zamknięty, system automatycznie przejdzie z powrotem w stan uzbrojenia.

## **Alarm przeciwkradzieżowy**

Jeśli alarm antywłamaniowy został uruchomiony, będzie słychać ciągły dźwięk. Alarm antywłamaniowy można dezaktywować, wykonując następujące czynności:

- Naciśnij przycisk Odblokuj na inteligentnym kluczyku.
- Jeśli masz przy sobie inteligentny kluczyk, naciśnij przycisk na klamce drzwi.
- Jeśli inteligentny klucz znajduje się w pojeździe, ustaw przełącznik START/STOP w pozycji ACC/ON/READY.

## **Nieumyślne zablokowanie kluczyków w pojeździe**

Jeśli pojazd zostanie zamknięty przy użyciu mechanicznego klucza lub pilota, podczas gdy inteligentny klucz/klucze pozostaną w środku, nastąpią następujące czynności:

- Jeden inteligentny klucz zamknięty w pojeździe – funkcja wyłączania immobilizera inteligentnego klucza zamkniętego w pojeździe zostanie zawieszona, a funkcja blokowania i odblokowywania inteligentnego klucza zachowana. Pojazd nie zmieni stanu zasilania. Aby przywrócić funkcję wyłączania immobilizera inteligentnego klucza zamkniętego w pojeździe, należy użyć drugiego inteligentnego klucza do odblokowania pojazdu. Funkcja zostanie automatycznie przywrócona.
- Oba inteligentne klucze zamknięte w pojeździe – funkcja zwalniania blokady immobilizacji obu inteligentnych kluczy zamkniętych w pojeździe zostanie zawieszona, a funkcja zamykania i otwierania inteligentnych kluczy zachowana. Pojazd nie zmieni stanu zasilania. Przywrócenie funkcji kluczy może być przeprowadzone tylko przy użyciu zatwierdzonego narzędzia diagnostycznego. Niezwłocznie skonsultuj się z Autoryzowaną Stacją Obsługi MG.

# PRZYGOTOWANIA DO PODRÓŻY

---

## Przełącznik blokowania wnętrza

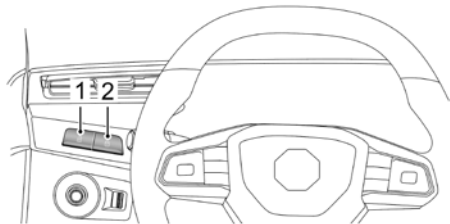

1. Przełącznik odblokowywania
2. Przełącznik blokowania

Gdy system antykradzieżowy nadwozia jest wyłączony, naciśnij przełącznik blokady wewnętrznej (2) po zamknięciu wszystkich drzwi, aby je zablokować. Naciśnij przełącznik odblokowywania (1), aby odblokować wszystkie drzwi.

*Uwaga: jeśli system przeciwnadzieżowy pojazdu jest uzbrojony, naciśnięcie wewnętrznego przełącznika blokowania/odblokowywania nie spowoduje zablokowania/odblokowania drzwi, ale uruchomi system alarmowy.*

Jeśli wszystkie drzwi, maska i klapa tylna są zamknięte, naciśnij wewnętrzny przełącznik blokowania – żółta lampka kontrolna na przełączniku blokowania się zaświeci.

Jeśli drzwi inne niż kierowcy, maska lub klapa bagażnika nie są całkowicie zamknięte, naciśnij wewnętrzny przełącznik blokady – żółty wskaźnik na przełączniku blokady zacznie migać.

## Klamka wewnętrzna w drzwiach

Pociągnij za klamkę wewnętrzną, aby odblokować i otworzyć drzwi.

## Automatyczne blokowanie przy ruszaniu

Wszystkie drzwi zostaną automatycznie zablokowane, gdy prędkość pojazdu przekroczy 10 mil/h (15 km/h).

## Automatyczne odblokowanie

Po wyłączeniu zasilania pojazdu wszystkie drzwi zostają automatycznie odblokowane.

## Kłapa bagażnika

**!** Jeśli kłapa tylna nie daje się zamknąć lub uszczelka między nadwoziem a kłapą tylną jest uszkodzona, podczas jazdy zaleca się zamknięcie wszystkich okien, wybranie w klimatyzatorze trybu nawiewu powietrza na twarz i ustawienie dmuchawy na maksymalną prędkość, aby zmniejszyć ilość zanieczyszczonego powietrza dostającego się do pojazdu.

**!** Przed obsługą klapy bagażnika upewnij się, że w pobliżu nie ma osób, które mogłyby umieścić jakąkolwiek część ciała w miejscu, gdzie istnieje ryzyko przytrzaśnięcia lub stłuczenia.

## Tryb otwierania/zamykania tylnej klapy

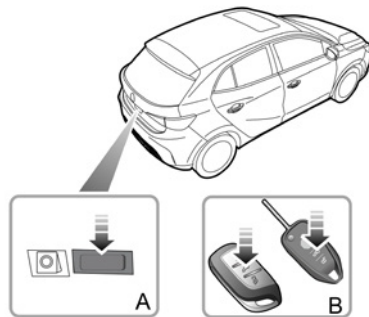

Kłapę bagażnika można otworzyć na dwa następujące sposoby:

- **Za pomocą klucza:** przy wyłączonym zapłonie (OFF) naciśnij i długo przytrzymaj przycisk klapy bagażnika (B) na pilocie zdalnego sterowania, aby ją ręcznie otworzyć.
- **Z zewnątrz pojazdu:**\* gdy pojazd jest odblokowany lub sparowany kluczyk znajduje się w zasięgu 1 m od klapy tylnej, naciśnij przełącznik otwierania (A) na klapie tylnej, aby ją otworzyć.

# PRZYGOTOWANIA DO PODRÓŻY

---

## **Awaryjne otwieranie tylnej klapy**

### **Ręcznie otwierana tylna klapa**

Urządzenie do awaryjnego otwierania klapy bagażnika znajduje się w mechanizmie zatrzasku klapy.

Aby uzyskać dostęp do tego mechanizmu, opuść tylną kanapę, aby uzyskać dostęp do panelu wykończeniowego klapy bagażnika. Zidentyfikuj zaślepkę wykończeniową mechanizmu awaryjnego otwierania (A).

Usuń zaślepkę dekoracyjną, wsuń odpowiednie płaskie narzędzie w szczelinę zwalniającą i obróć pokrętko awaryjnego otwierania w kierunku przeciwnym do ruchu wskazówek zegara (B), aby otworzyć klapę bagażnika.

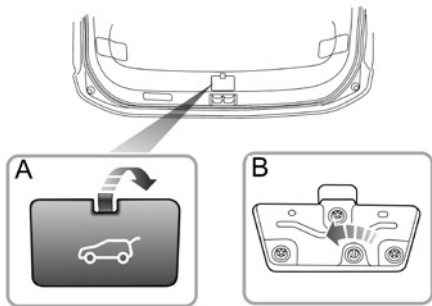

# PRZYGOTOWANIA DO PODRÓŻY

---

## Układ paliwowy

### Wymagania dotyczące paliwa



*Używaj wyłącznie benzyny silnikowej, która spełnia normy krajowe oraz wymagania OEM. Poważne uszkodzenia katalizatora, spadek mocy/siły silnika oraz wzrost zużycia paliwa nastąpią, jeśli zostanie użyte niewłaściwe paliwo.*

Proszę dokonywać tankowania zgodnie z informacjami na etykiecie dotyczącej tankowania. Szczegółowe informacje znajdują się w rozdziale „Główne parametry silnika” w sekcji „Dane techniczne”.

E5: benzyna bezołowiowa zawierająca maksymalnie 2,7% (m/m) tlenu i maksymalnie 5% (v/v) etanolu.

E10: benzyna bezołowiowa zawierająca maksymalnie 3,7% (m/m) tlenu i maksymalnie 10% (v/v) etanolu.



Jeśli użyto paliwa niższej jakości, może wystąpić stukanie silnika. Proszę jak najszybciej użyć zalecanej lub wyższej klasy benzyny. Jeśli stukanie silnika jest nadal zauważalne po użyciu zalecanego lub wyższej klasy paliwa, proszę niezwłocznie się skontaktować z Autoryzowaną Stacją Obsługi MG. Dopuszcza się stosowanie benzyny o liczbie oktanowej wyższej niż wymagana przez silnik, ale nie przynosi to korzyści dla mocy wyjściowej silnika ani zużycia paliwa.



## Wlew paliwa

### Klapka wlewu paliwa

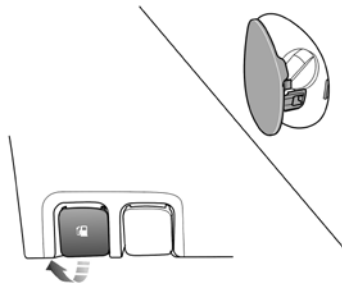

Klapka wlewu paliwa znajduje się na lewym tylnym błotniku.

Aby otworzyć klapkę, pociągnij za uchwyt zwalniający klapkę wlewu paliwa znajdujący się pod panelem deski rozdzielczej kierowcy.

### Korek wlewu paliwa

Powoli obracaj korek wlewu paliwa przeciwnie do ruchu wskazówek zegara, aby uwolnić ciśnienie w zbiorniku przed jego otwarciem.

Po zatankowaniu włóż korek wlewu paliwa i dokręć go, aż usłyszysz odgłos kliknięcia.

### Tankowanie

**!** *Gazy paliwowe pojazdów są wysoce łatwopalne i w zamkniętych przestrzeniach mogą być również niezwykle wybuchowe.*

Zawsze zachowaj ostrożność podczas tankowania:

- wyłącz system zasilania,
- nie pal ani nie używaj otwartego ognia,
- nie używaj telefonu komórkowego,
- zapobiegaj rozlewaniu paliwa,
- nie przepelniaj zbiornika.

Nie napełniaj całkowicie zbiornika paliwa, jeśli pojazd ma być zaparkowany w bezpośrednim świetle słonecznym lub przy wysokiej temperaturze otoczenia – rozszerzanie się paliwa może spowodować wyciek.

Uruchom silnik po zatankowaniu paliwa. Jeśli silnik nie pracuje równo, wyłącz go i nie próbuj ponownie uruchamiać, natychmiast skontaktuj się Autoryzowaną Stacją Obsługi MG w celu uzyskania pomocy.

## PRZYGOTOWANIA DO PODRÓŻY

---

### **WAŻNE**

Podczas tankowania należy zapobiegać rozchlapywaniu się benzyny na powierzchnię jakichkolwiek malowanych części zewnętrznych lub znajdujących się w pobliżu. Zanieczyszczenie może spowodować uszkodzenie powierzchni lakieru lub sąsiadujących części zewnętrznych.

## Regulacja układu kierowniczego

### Regulacja położenia kierownicy

**!** *NIE WOLNO podejmować prób regulacji położenia kierownicy, gdy samochód jest w ruchu. Jest to bardzo niebezpieczne.*

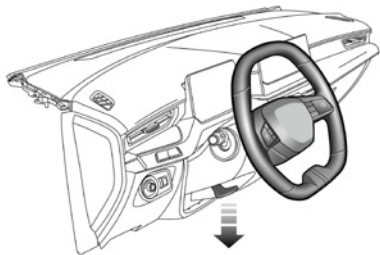

Dostosuj położenie kierownicy do pozycji za kierownicą:

1. całkowicie zwolnij dźwignię blokującą (zgodnie ze wskazówką strzałki na rysunku),
2. trzymając kierownicę oburącz, przechyl kolumnę kierowniczą w górę lub w dół, aby ustawić kierownicę w najwygodniejszej pozycji,

3. po wybraniu wygodnej pozycji do jazdy pociągnij dźwignię blokującą całkowicie do góry, aby zablokować kierownicę w nowym położeniu.

### Elektrycznie wspomagany układ kierowniczy (EPS)

**!** *W przypadku awarii elektrycznie wspomaganego układu kierowniczego (EPS) obracanie kierownicą może wymagać dużej siły, co w znacznym stopniu wpływa na bezpieczeństwo jazdy.*

Niniejsza seria modeli jest wyposażona w elektryczny układ kierowniczy. System ten działa tylko po uruchomieniu pojazdu.

#### WAŻNE

Gdy EPS jest aktywny, długotrwałe utrzymywanie kierownicy w skrajnym położeniu spowoduje zmniejszenie mocy wspomagania, co przełoży się na większy opór przy skręcaniu kierownicy.

# PRZYGOTOWANIA DO PODRÓŻY

---

## **Inicjalizacja kąta modułu elektrycznego wspomagania kierownicy**

Gdy akumulator zostanie ponownie podłączony po odłączeniu, lampy ostrzegawcze układu kierowniczego z elektrycznym wspomaganiem (EPS) mogą się zapalić na żółto. W takim przypadku układ kierowniczy z elektrycznym wspomaganiem (EPS) wymaga inicjalizacji, tj. należy obrócić kierownicę od pełnego skrętu do pełnego skrętu; po zakończeniu inicjalizacji lampy ostrzegawcze zgasną.

## **Ogrzewanie kierownicy\***

Niektóre modele tego pojazdu są wyposażone w funkcję ogrzewania kierownicy. Funkcja ogrzewania może poprawić komfort jazdy w niskich temperaturach. Funkcję ogrzewania można włączyć lub wyłączyć za pomocą przełącznika na ekranie wyświetlacza systemu multimedialnego..

## Blokady alkoholowe

Blokada alkoholowa to po prostu urządzenie wykrywające, które pomaga ograniczyć możliwość prowadzenia pojazdu przez kierowcę, gdy poziom BAC przekracza dozwolony limit. Jednakże pamiętaj, że to Ty jesteś zawsze pierwszą osobą odpowiedzialną za bezpieczeństwo ruchu drogowego. Dla Twojego bezpieczeństwa oraz bezpieczeństwa innych uczestników ruchu prowadzenie pojazdu po spożyciu alkoholu jest surowo zabronione!

Twój pojazd może być wyposażony w blokadę alkoholową. Skontaktuj się z obsługą klienta w celu poznania szczegółów.

Po zainstalowaniu blokady alkoholowej i przed uruchomieniem pojazdu będzie potrzebne dmuchnięcie w przenośne urządzenie w celu przetestowania poziomu stężenia alkoholu u kierowcy, po zaliczeniu testu można uruchomić pojazd.

*Uwaga: przenośne urządzenie należy umieścić w miejscu łatwo dostępnym i niezakłócającym prowadzenia pojazdu. Prosimy o kontakt z lokalnym autoryzowanym Centrum Serwisu Posprzedażowego, aby pomogło Państwu w instalacji i kalibracji blokady alkoholowej.*

### WAŻNE

Jeśli test na obecność alkoholu zakończy się niepowodzeniem, ze względów bezpieczeństwa proszę nie wymuszać uruchomienia pojazdu. W przypadku podejrzenia, że blokada alkoholowa działa nieprawidłowo, proszę się skontaktować z lokalnym autoryzowanym Centrum Serwisu Posprzedażowego.



## **Prowadź pojazd**

---

<i>Uruchamianie i zatrzymywanie systemu zasilania</i>	<i>110</i>
<i>Ekonomiczna i ekologiczna jazda</i>	<i>115</i>
<i>Sterowanie zmianą biegów</i>	<i>118</i>
<i>Tryby pracy pojazdu</i>	<i>121</i>
<i>Hamulec serwisowy</i>	<i>122</i>
<i>Tryb jazdy</i>	<i>123</i>
<i>Regeneracja energii</i>	<i>124</i>

## Uruchamianie i zatrzymywanie systemu zasilania

### Uruchamianie systemu zasilania (rozruch za pomocą kluczyka)\*

**!** *Gdy pojazd jest w ruchu, nie należy wyłączać przełącznika START/STOP ani wyjmować kluczyka, ponieważ może to spowodować zablokowanie kierownicy i uniemożliwić skręcanie pojazdem.*

**!** *Nie dotykać kluczyka podczas jazdy, może to spowodować wyłączenie systemu zasilania!*

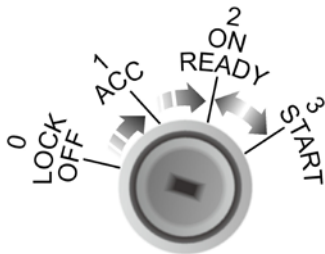

Przełącznik START/STOP znajduje się po prawej stronie kolumny kierowniczej. Funkcje poszczególnych pozycji są następujące:

#### Pozycja 0 (LOCK/OFF)

- Klucz można wkładać lub wyjmować.
- Po zatrzymaniu systemu zasilania i wyjęciu kluczyka obróć kierownicę w jedną stronę, aby ją zablokować.

#### Pozycja 1 (ACC)

- System zasilania nie jest uruchomiony i nie można wyjąć kluczyka.
- Niektóre urządzenia elektryczne (takie jak elektrycznie sterowane szyby itp.) mogą być obsługiwane.



## Pozycja 2 (ON/READY)

- Przekręć klucz zgodnie z ruchem wskazówek zegara z pozycji 1 do pozycji 2, pojazd przejdzie w stan ON. Niektóre urządzenia elektryczne, takie jak przyrządy, mogą być obsługiwane.
- Naciśnij pedał hamulca i przekręć kluczyk zgodnie z ruchem wskazówek zegara do pozycji 3. Po uruchomieniu pojazdu puść go, a przełącznik START/STOP automatycznie wróci do pozycji 2. W tym momencie system zasilania jest w stanie READY i można obsługiwać wszystkie urządzenia elektryczne.

## Pozycja 3 (START)

- Uruchom system zasilania.
- Puść klucz natychmiast po uruchomieniu systemu zasilania, a przełącznik START/STOP automatycznie wróci do pozycji 2.

*Uwaga: gałka zmiany biegów musi być w pozycji P lub N, a przełącznik START/STOP może być obsługiwany, tylko gdy pojazd jest nieruchomy.*

*Uwaga: gdy klucz znajduje się w pozycji 0 przełącznika START/STOP, jeśli drzwi kierowcy zostaną otwarte, rozlegnie się sygnał dźwiękowy informujący o nieusunięciu klucza.*

*Uwaga: gdy kierownica jest zablokowana i kluczyk nie może być przekręcony z pozycji 0 do pozycji 1, proszę lekko*

*obrócić kierownicę, jednocześnie przekręcając kluczyk, aby ją odblokować.*

## Uruchamianie systemu zasilania (bezkluczowe uruchamianie)\*



Przełącznik bezkluczowy START/STOP znajduje się na panelu wykończeniowym konsoli środkowej, jest to przełącznik w formie przycisku. Aby obsługiwać system, inteligentny kluczyk musi znajdować się w samochodzie.

Wskaźniki statusu operacyjnego są następujące:

### Wskaźnik wyłączony (OFF)

- System zasilania jest wyłączony w tej pozycji.

# PROWADŹ POJAZD

---

## Żółte światło (ACC)

- Gdy jest w stanie OFF i przycisk START/STOP zostanie naciśnięty raz, pojazd przechodzi w stan ACC, żółta dioda LED w przycisku START/STOP się zapala, a niektóre urządzenia elektryczne (takie jak elektrycznie sterowane szyby itp.) mogą być obsługiwane.

## Zielone światło (ON/READY)

- Podczas przebywania w ACC funkcja ACC (Adaptive Cruise Control) pozwala na automatyczne utrzymanie wybranej prędkości oraz dystansu od poprzedzającego pojazdu. Po ustawieniu żądanej prędkości i wybraniu odpowiedniego odstępu system będzie automatycznie dostosowywał prędkość, aby zachować bezpieczną odległość od pojazdu jadącego z przodu. W przypadku wykrycia wolniejszego pojazdu na pasie ruchu ACC zmniejszy prędkość, a gdy droga przed pojazdem będzie wolna, system przywróci wcześniej ustawioną prędkość. Aby rozpocząć lub zatrzymać urządzenie, naciśnij przycisk START/STOP. Przełączenie bez użycia hamulca nożnego spowoduje, że system przejdzie w stan WYŁĄCZONY, zielony wskaźnik się zaświeci i niektóre urządzenia elektryczne (takie jak przyrządy itp.) będą działać. Włączona funkcja ACC pozwala na automatyczne utrzymanie wybranej prędkości pojazdu oraz zadanej odległości od poprzedzającego pojazdu.

Po ustawieniu żądanej prędkości i wybraniu odpowiedniego odstępu system ACC automatycznie dostosuje prędkość, aby zachować bezpieczną odległość od pojazdu jadącego z przodu, nawet jeśli jego prędkość się zmieni. Jeśli droga przed pojazdem jest wolna, ACC utrzyma ustawioną prędkość jazdy. Funkcję można wyłączyć, naciskając hamulec nożny (AUTO) lub pedał sprzęgła (manual) i naciskając START/STOP. Aby rozpocząć lub zakończyć, naciśnij przycisk START/STOP. Przełącznik uruchomi i odpali pojazd.

- Pojazd przechodzi w stan GOTOWOŚĆ, wszystkie urządzenia elektryczne są teraz aktywne.

*Uwaga: po wyłączeniu przełącznika START/STOP i otwarciu drzwi, jeśli kluczyk pozostanie w pojeździe, sygnał dźwiękowy rozlegnie się po zamknięciu drzwi.*

Jeśli Twój samochód jest narażony na silne sygnały radiowe, systemy bezkluczykowego dostępu i uruchamiania mogą doświadczać zakłóceń i nie funkcjonować poprawnie. Proszę się zapoznać z alternatywną procedurą uruchamiania.

## Uruchamianie systemu zasilania



*Nie uruchamiaj silnika ani nie pozwól mu długo pracować w pomieszczeniu bez wentylacji. Spaliny są szkodliwe i zawierają tlenek węgla, który może powodować utratę przytomności, a nawet śmierć.*

### Procedura startowa

1. Wyłącz wszystkie niepotrzebne urządzenia elektryczne (w tym klimatyzację).
2. Upewnij się, że pokrętko kontrolne zmiany biegów jest w pozycji P, naciśnij pedał hamulca.
3. Naciśnij przełącznik START/STOP i zwolnij przełącznik po uruchomieniu systemu zasilania.

### Procedura startowa w trybie gotowości\*

Jeśli samochód znajduje się w miejscu, gdzie występują silne sygnały radiowe powodujące zakłócenia, lub stan baterii inteligentnego klucza jest niski, proszę wykonać poniższe czynności, aby spróbować uruchomić pojazd:

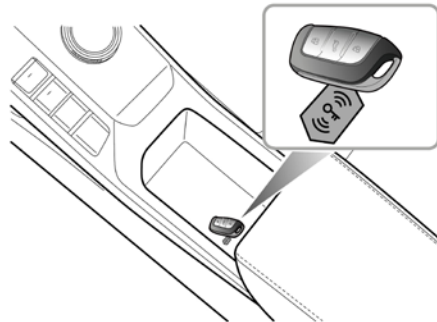

1. Umieść inteligentny kluczyk w pozycji i pod kątem, jak pokazano na ilustracji.
2. Upewnij się, że pokrętko kontroli zmiany biegów jest w pozycji P, następnie wciśnij pedał hamulca i włącznik START, aby uruchomić system zasilania.

Po wymianie baterii inteligentnego klucza lub gdy samochód opuści obszar zakłóceń, jeśli procedura bezkluczykowego uruchamiania nadal nie może być używana normalnie, skontaktuj się z Autoryzowaną Stacją Obsługą MG.

## WAŻNE

- Jeśli trzy kolejne próby uruchomienia się nie powiodą, należy szukać pomocy. W przeciwnym razie wielokrotne kolejne próby uruchomienia mogą spowodować uszkodzenie układu napędowego i baterii.
- Ten pojazd jest wyposażony w system antykradzieżowy. Pojazdu nie można uruchomić przy użyciu kluczyka wykonanego prywatnie.
- Przy temperaturach  $-10^{\circ}\text{C}$  i niższych czas uruchamiania systemu zasilania się wydłuża. Dlatego wyłącz wszystkie niepotrzebne urządzenia elektryczne podczas rozruchu.

## Zatrzymanie systemu zasilania

Zatrzymanie systemu zasilania w następujący sposób:

1. Po bezpiecznym zatrzymaniu samochodu naciśnij pedał hamulca.
2. Zaciągnij hamulec postojowy.
3. Upewnij się, że pokrętko kontrolne zmiany biegów jest w pozycji P.
4. Naciśnij przełącznik START/STOP, aby wyłączyć system zasilania.

## Ekonomiczna i ekologiczna jazda

### Docieranie

Silnik, skrzynia biegów, hamulce i opony potrzebują czasu, aby się „dotrzeć” i dostosować do wymagań codziennej jazdy. Podczas pierwszych 900 mil (1500 km) niezbędne jest, abyś prowadził z uwzględnieniem procesu docierania i przestrzegał następujących wskazówek:

- Nie pozwól, aby obroty silnika przekroczyły 3000 obr./min na jakimkolwiek biegu ani aby prędkość pojazdu przekroczyła 75 mph (120 km/h).
- Nie używaj pełnego przyspieszenia ani nie doprowadzaj do przeciążenia silnika na żadnym biegu.
- Nie prowadź pojazdu z jednostajną prędkością (zarówno wysoką, jak i niską).
- Unikaj gwałtownego hamowania, jeśli to możliwe.

Po 900 milach (1500 km) prędkości silnika mogą być stopniowo zwiększane.

### Ochrona środowiska

Twój pojazd został zaprojektowany z wykorzystaniem najnowszych technologii, aby zminimalizować wpływ emisji spalin na środowisko.

### Oszczędna jazda i konserwacja

Oto kilka sugestii dotyczących zmniejszenia zużycia paliwa i energii oraz wydłużenia żywotności pojazdu:

- Utrzymuj właściwe ciśnienie w oponach. Niewystarczające ciśnienie powietrza przyspieszy zużycie opon i zwiększy zużycie paliwa.
- Nie przewoź niepotrzebnego ciężaru. Ciężkie ładunki zwiększają obciążenie silnika, co prowadzi do wyższego zużycia paliwa.
- Unikaj długotrwałego jałowego biegu silnika.
- Utrzymuj powolne i płynne przyspieszanie oraz unikaj gwałtownego przyspieszania, zmieniaj na wyższy bieg jak najszybciej.
- Unikaj przeciążania silnika lub jego nadmiernego eksploataowania. Wybieraj odpowiedni styl jazdy zgodnie z warunkami drogowymi.
- Unikaj ciągłego przyspieszania lub zwalniania.
- Unikaj niepotrzebnego zatrzymywania się i hamowania, utrzymuj stałą prędkość i staraj się przewidywać zmiany sygnalizacji świetlnej.
- Unikaj najbardziej zatłoczonych miejsc i obszarów korków.
- Przewidywanie przeszkód i wcześniejsze zwalnianie pozwala uniknąć niepotrzebnego przyspieszania i gwałtownego

# PROWADŹ POJAZD

---

hamowania. Płynny styl jazdy nie tylko obniża zużycie paliwa, ale także może zmniejszyć emisję szkodliwych gazów.

- Nie jeźdź z wciśniętym pedałem hamulca, może to spowodować przedwczesne zużycie, przegrzanie i zwiększone zużycie paliwa.
- Utrzymuj odpowiednią prędkość na autostradzie. Odpowiednia prędkość pozwala zaoszczędzić paliwo.
- Utrzymuj prawidłową geometrię kół. Unikaj zderzeń z krawężnikiem i zmniejszaj prędkość na nierównych nawierzchniach. Niewłaściwa geometria kół nie tylko prowadzi do nadmiernego zużycia opon, ale także zwiększa obciążenie silnika i zużycie paliwa.
- Unikaj jazdy po błocie lub piachu. Zapobiegnie to korozji spodu pojazdu.
- Utrzymuj pojazd zgodnie z zaleceniami MG. Brudne filtry powietrza, niezmienny olej itp. zmniejszą wydajność silnika i zwiększą zużycie paliwa.
- Nie wyłączaj silnika zaraz po jeździe z dużą prędkością lub długich wspinaczkach ani podczas holowania przyczepy. Pozwól silnikowi pracować na biegu jałowym przez od 20 do 100 sekund w zależności od obciążenia i warunków jazdy. Unikaj gwałtownego przyspieszania na zimnym silniku.

*Uwaga: zachowaj odpowiednią odległość od innych pojazdów, aby uniknąć nagłego hamowania. Pozwoli to również zmniejszyć zużycie tarcz i klocków hamulcowych.*

*Uwaga: aby przedłużyć żywotność wszystkich komponentów i zmniejszyć koszty eksploatacji, są konieczne regularne przeglądy zatwierdzone przez MG.*

## Jazda w warunkach specjalnych

### Jazda w deszczu lub śniegu



*Awaryjne hamowanie, przyspieszanie i kierowanie pojazdem na śliskiej nawierzchni powoduje pogorszenie właściwości jezdnych samochodu i przyczepności kół.*

- W czasie deszczu szyby mogą zaparować i ograniczyć widoczność (należy użyć funkcji usuwania zaparowania dostępnej w układzie klimatyzacji).
- Przyczepność będzie ograniczona podczas deszczu, dlatego zmiejsz prędkość i jedź ostrożnie.
- Zmiejsz prędkość podczas deszczu.
- Unikaj aquaplaningu (efekt tworzenia się warstwy wody między oponami a nawierzchnią) wpływającego na sterowność i skuteczność hamowania.

### Przeprawa przez wodę

Unikaj przeprawy przez zalane tereny po ulewnym deszczu, może to prowadzić do poważnych uszkodzeń pojazdu.

## Sterowanie zmianą biegów

### Obsługa przełącznika zmiany biegów



*Uwaga: podczas ruchu pojazdu zabrania się przełączania z biegu D na bieg R lub P, gdyż może to spowodować poważne uszkodzenia elektrycznej przekładni napędowej lub spowodować wypadek.*

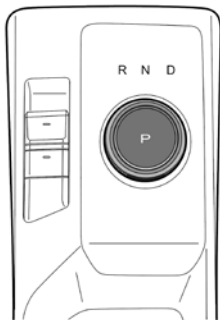

Pokrętło sterowania biegami domyślnie znajduje się w pośrednim stabilnym położeniu. Istnieją dwa niestabilne położenia: zgodnie z ruchem wskazówek zegara i przeciwnie do ruchu wskazówek

zegara. Pokrętło sterowania biegami powróci do pośredniego stabilnego położenia po zwolnieniu.

#### • Tryb postojowy P

Gdy pokrętło sterowania zmianą biegów znajduje się w tej pozycji, zastosowany został elektroniczny hamulec postojowy. Wybierz ten bieg tylko wtedy, gdy pojazd jest unieruchomiony.

Pokrętło wyboru biegów można nacisnąć, aby wybrać i włączyć tryb postojowy P.

Pojazd automatycznie przełączy się w bieg P w następujących sytuacjach:

- Zasilanie pojazdu zostało wyłączone.
- Pedał hamulca jest zwolniony, pas bezpieczeństwa kierowcy jest odpięty, a drzwi kierowcy są otwarte.

#### • R – wsteczny

Wybierz ten bieg tylko wtedy, gdy pojazd jest nieruchomy i chcesz jechać do tyłu.

Wciśnij pedał hamulca, obróć pokrętło zmiany biegów w lewo i puść pokrętło. Wyposażone w sprężynę pokrętło zmiany biegów powróci do położenia środkowego, a pojazd zostanie ustawiony na biegu wstecznym.



- Tryb neutralny N

Ten tryb należy wybrać, gdy pojazd jest nieruchomy (np. podczas oczekiwania przed sygnalizatorem świetlnym).

Gdy pojazd jest w trybie parkowania, naciśnij pedał hamulca, obróć pokrętło zmiany biegów zgodnie z ruchem wskazówek zegara lub przeciwnie do ruchu wskazówek zegara do pierwszego niestabilnego położenia i puść je. Sprężynujące pokrętło zmiany biegów powróci do centralnej pozycji, a pojazd zostanie ustawiony w trybie neutralnym (N).

W trybie biegu wstecznego obrócić pokrętło zmiany biegów w prawo do pierwszego położenia niestabilnego i puść je. Sprężynowe pokrętło zmiany biegów powróci do centralnej pozycji, a pojazd przełączy się w tryb neutralny.

Gdy wybrany jest tryb D, obróć pokrętło zmiany biegów w lewo do pierwszego niestabilnego położenia i puść je. Sprężynujące pokrętło zmiany biegów powróci do centralnej pozycji, a pojazd przejdzie w tryb neutralny (N).

- D – drive

W trybie P/R/N wciśnij pedał hamulca, obróć pokrętło zmiany biegów w prawo do końca i zwolnij je. Wyposażone w sprężynę pokrętło zmiany biegów powróci do położenia środkowego, a pojazd przełączy się w tryb jazdy (D).

## Tryb ochrony



*Podczas parkowania kieruj pojazd do bezpiecznego miejsca z zachowaniem własnego bezpieczeństwa i zgodnie z przepisami ruchu drogowego.*

## Usterka systemu zmiany biegów

Gdy w systemie zmiany biegów wystąpią poważne usterki funkcjonalne, na wyświetlaczu zestawu wskaźników pojawi się „EP”. W takim przypadku, dla bezpieczeństwa jazdy, gdy prędkość jest poniżej określonej wartości, system zasilania odetnie przekazanie mocy i pojazd nie będzie mógł się poruszać! Prosimy o natychmiastowy kontakt z Autoryzowaną Stacją Obsługi MG.

## Awaria silnika elektrycznego napędu przekładni

Gdy system wykryje usterkę silnika elektrycznego napędu przekładni lub kontrolera, wskaźnik ostrzegawczy  zaświeci się na czerwono. Zaparkuj bezpiecznie pojazd i niezwłocznie skontaktuj się z Autoryzowaną Stacją Obsługi MG.

# PROWADŹ POJAZD

---

## Limit mocy napędu elektrycznego

Napęd elektryczny może bardzo się rozgrzać w środowisku o wysokiej temperaturze przy częstym uruchamianiu, częstym szybkim przyspieszaniu i zwalnianiu, długotrwałym ciągłym wjeżdżaniu pod strome wzniesienia oraz przeciążeniu napędu elektrycznego.

W niektórych przypadkach, aby uniknąć uszkodzenia silnika, system wprowadzi ograniczenie mocy. Wtedy wskaźnik ostrzegawczy  się zapala.

W tej sytuacji zatrzymaj się w bezpiecznym miejscu lub zmniejsz obciążenie, aby kontynuować jazdę ze stałą prędkością i ochłodzić silnik. Po obniżeniu temperatury silnika i zgaszeniu światła ostrzegawczego można wznowić normalną jazdę.

Jeśli układ przeniesienia napędu elektrycznego stygł przez dłuższy czas (około 20 minut) i wskaźnik ostrzegawczy nie zniknął, należy bezpiecznie zaparkować pojazd i niezwłocznie skontaktować się z Autoryzowaną Stacją Obsługi MG. W przeciwnym razie może to poważnie uszkodzić układ przeniesienia napędu elektrycznego.

## Tryby pracy pojazdu

Zmiana trybów jazdy podczas prowadzenia może odwrócić uwagę kierowcy od warunków drogowych, dlatego proszę robić to w sposób zapewniający bezpieczeństwo jazdy.

Tryby pracy pojazdu umożliwiają różne ustawienia mocy, odczuwania kierownicy, wydajności klimatyzacji oraz innych funkcji.

Za pomocą przełącznika trybu konsoli środkowej można przełączać się między trybami jazdy.

### 1. Tryb normalny

Pojazd jest zrównoważony pod kątem codziennej jazdy.

### 2. Tryb sportowy

Tryb sportowy koncentruje się na zapewnieniu większej mocy w celu poprawy osiągnięć.

Stałe korzystanie z trybu sportowego zwiększa zużycie energii.

### 3. Tryb eko

Pojazd znajduje się w stanie niskiego zużycia energii, który jest wykorzystywany do jazdy energooszczędnej.

Gdy zapłon/pojazd jest włączony i tryb jazdy ustawiony na eko, normalny lub sportowy, informacje na zestawie wskaźników będą wyświetlane jako „Eco”, „Komfort”, „Sport”.

*Uwaga: przy zmianie trybów jazdy w trybie manualnym układ napędowy będzie imitować sposób zmiany biegów trybu manualnego.*

# PROWADŹ POJAZD

---

## Hamulec serwisowy

Niniejsza seria modeli jest wyposażona w zintegrowany system hamowania (IBS), który charakteryzuje się wysokim stopniem integracji, szybszą reakcją hamowania oraz większą stabilnością bez konieczności polegania na środowisku próżniowym. Prosimy zwrócić uwagę na następujące punkty podczas korzystania z IBS:

- IBS działa tylko wtedy, gdy system zasilania jest w trybie GOTOWY, nie należy jechać na biegu jałowym przy wyłączonym systemie zasilania.
- Jeżeli system zasilania zostanie wyłączony podczas jazdy, należy mocno nacisnąć pedał hamulca i zatrzymać się tak szybko, jak tylko pozwala na to bezpieczeństwo ruchu drogowego.
- Gdy zasilanie IBS spada z powodu niskiego naładowania lub z innych przyczyn, konieczne jest przyłożenie większej niż zwykle siły do pedału hamulca, aby uzyskać skuteczne hamowanie.

## Wielokrotny układ hamulcowy (MCB)\*

Funkcja MCB automatycznie uruchomi hamulec, aby zmniejszyć prędkość pojazdu i poprawić stabilność pojazdu po zderzeniu. Ma to na celu zmniejszenie ryzyka kolizji wtórnej spowodowanej niekontrolowanym ruchem pojazdu po zderzeniu. MCB zostanie

aktywowany, gdy wszystkie następujące warunki są spełnione w tym samym czasie:

- zderzenie pojazdu w przypadku uruchomienia poduszek powietrznych,
- prędkość pojazdu jest mniejsza niż 60 km/h,
- kierownica nie została obrócona ponad 180°,
- SCS jest wolny od uszkodzeń.

Jeśli kierowca mocno nacisnie pedał gazu po uruchomieniu funkcji MCB, układ opuszcza stan hamowania.

*Uwaga: funkcja MCB nie może spowolnić pojazdu we wszystkich przypadkach kolizji, ponieważ proces kolizji może spowodować awarię lub awarię niektórych części i wpływać na normalne działanie funkcji.*

## **Tryb jazdy**

Pojazd jest wyposażony w silnik benzynowy, jednostkę napędową hybrydową, zbiornik paliwa oraz wysokonapięciowy pakiet baterii.

Różne kombinacje napędów opierają się na różnych warunkach jazdy.

Jeśli pojazd jest prowadzony wyłącznie w trybie EV przez jednostkę napędową hybrydową, wskaźnik EV na zestawie wskaźników świeci na zielono.

Jeśli nastąpi uruchomienie silnika, wskaźnik HEV na zestawie wskaźników zaświeci się na zielono.

## Regeneracja energii



Zmniejszanie prędkości spowodowane odzyskiwaniem energii **NIE** zastępuje bezpiecznego hamowania. Kierowca musi być **ZAWSZE** przygotowany do wykonania manewru hamowania, aby zachować bezpieczeństwo jazdy.

Gdy pojazd hamuje, jest na biegu jałowym lub się toczy, jest aktywowana funkcja rekuperacji energii, a silnik konwertuje część energii kinetycznej pojazdu na energię elektryczną, która następnie jest magazynowana w pakiecie akumulatorów wysokiego napięcia.

Regeneracja energii nie jest możliwa lub jest ograniczona w pewnych warunkach, np:

- bieg N jest wybrany (podczas jazdy nie przełączaj na bieg N),
- podczas interwencji w zakresie momentu obrotowego (działanie systemu SCS lub kontroli trakcji),
- zespół akumulatorów wysokiego napięcia jest całkowicie naładowany,
- temperatura zespołu akumulatorów wysokiego napięcia jest zbyt wysoka lub zbyt niska.

Poziomy odzyskiwania energii:

### Wysoki

Poziom wysoki: maksymalna ilość energii jest regenerowana, pojazd wykazuje krótsze odległości wytracania prędkości oraz silne odczucie oporu najazdowego lub hamowania silnikiem.

### Średni

Poziom średni: umiarkowana regeneracja energii.

### Niski

Poziom niski: regeneracja energii jest minimalna, pojazd wykazuje dłuższe odległości toczenia się i brak znaczącego odczucia oporu przy wybiegu lub hamowania silnikiem.

Poziom regeneracji energii można wybrać na ekranie systemu multimedialnego.

**Uwaga: zaleca się wybór niskiego lub średniego poziomu na powierzchniach o niskiej przyczepności (np. oblodzone drogi).**

## **Opuść dom bezpiecznie**

---

<i>Pasy bezpieczeństwa</i>	<i>126</i>
<i>Poduszki powietrzne – dodatkowy system zabezpieczeń</i>	<i>137</i>
<i>Foteliki dziecięce</i>	<i>149</i>
<i>Zabezpieczenia przed dziećmi</i>	<i>161</i>
<i>System kontroli stabilności pojazdu</i>	<i>162</i>
<i>System ABS (Anti-lock Brake System)</i>	<i>163</i>
<i>Hamulec postojowy</i>	<i>164</i>
<i>Dodatkowy system hamulcowy</i>	<i>166</i>
<i>Auto Hold</i>	<i>167</i>
<i>Kontrola podtrzymania pojazdu na wzniesieniu (HHC)</i>	<i>169</i>
<i>Aktywna ochrona przed przewróceniem (ARP)</i>	<i>170</i>
<i>Ostrzegawcze migające światło awaryjnego hamowania (HAZ)</i>	<i>171</i>
<i>System kontroli ostrzegania pieszych</i>	<i>172</i>
<i>System monitorowania ciśnienia w oponach (TPMS)</i>	<i>173</i>

## Pasy bezpieczeństwa



Ważne jest, aby wszystkie pasy bezpieczeństwa były poprawnie zapięte. Zawsze sprawdzaj, czy wszyscy pasażerowie mają zapięte pasy. **NIE WOLNO** przewozić pasażerów, którzy nie mogą prawidłowo zapiąć pasów bezpieczeństwa. Nieprawidłowe założenie pasów bezpieczeństwa może spowodować poważne obrażenia, a nawet śmierć w przypadku kolizji.



Poduszki powietrzne nie mogą zastąpić pasów bezpieczeństwa. Poduszki powietrzne mogą zapewnić dodatkowe wsparcie tylko wtedy, gdy zostaną uruchomione, choć nie we wszystkich wypadkach drogowych dochodzi do ich aktywacji. Niezależnie od tego, czy poduszki powietrzne zostaną uruchomione, czy nie, pasy bezpieczeństwa mogą zmniejszyć ryzyko poważnych obrażeń lub śmierci w wypadkach. Dlatego pasy bezpieczeństwa muszą być prawidłowo zapięte.



**NIGDY** nie rozpinaj pasów bezpieczeństwa podczas jazdy. W razie wypadku lub nagłego hamowania może to spowodować poważne obrażenia ciała lub śmierć.



Ten pojazd jest wyposażony w lampkę ostrzegawczą pasa bezpieczeństwa, która przypomina o konieczności zapięcia pasa.

Podczas jazdy pasy bezpieczeństwa muszą być zapięte, ponieważ:

- Nigdy nie można przewidzieć, czy osoby jadące samochodem nie będą uczestniczyć w wypadku i jak poważne mogą być jego skutki.
- Doświadczenie wyraźnie pokazuje, że skuteczność ochrony pasażera podczas wielu wypadków drogowych w dużej mierze zależy od prawidłowego zapięcia pasów bezpieczeństwa! W przypadku kolizji lub nagłego hamowania pasy bezpieczeństwa automatycznie się zablokują. Kiedy pas jest prawidłowo założony, w momencie zderzenia utrzyma człowieka w fotelu w pozycji siedzącej, tak aby ciało nie uderzyło w twarde elementy kabiny ani z niej nie wypadło, co groziłoby poważnymi obrażeniami.

W związku z tym wszyscy pasażerowie muszą prawidłowo zapinać pasy bezpieczeństwa, nawet podczas krótkich podróży.



## Ochrona zapewniana przez pasy bezpieczeństwa

*Uwaga: równie ważne jest, aby pasy bezpieczeństwa prawidłowo zapięli także pasażerowie siedzący na tylnych siedzeniach. W przeciwnym razie pasażerowie z nieprawidłowo zapiętymi pasami w przypadku wypadku będą wyrzuceni ku przodowi pojazdu, co stwarza zagrożenie zarówno dla nich samych, jak i dla kierowcy oraz innych pasażerów.*

Gdy pojazd jest w ruchu, prędkość podróżujących jest identyczna z prędkością pojazdu.

W przypadku czołowego zderzenia lub nagłego hamowania pojazd może się zatrzymać, ale pasażerowie będą kontynuować ruch, aż zetkną się z nieruchomym obiektem. Może to być kierownica, deska rozdzielcza, przednia szyba lub przednie siedzenia.







Poprawnie zapięty pas bezpieczeństwa wyeliminuje ryzyko obrażeń. Jeżeli pas bezpieczeństwa jest prawidłowo zapięty, to w razie kolizji lub nagłego hamowania automatycznie się zablokuje, aby zmniejszyć prędkość pasażera wraz ze zmniejszaniem się prędkości pojazdu, co zapobiegnie niekontrolowanemu ruchowi, który może spowodować poważne urazy kierowcy i pasażerów.



# OPUŚĆ DOM BEZPIECZNIE

---

## Poprawne zapinanie pasów bezpieczeństwa

-  W razie wypadku nieprawidłowe zapięcie pasów bezpieczeństwa może być przyczyną obrażeń ciała lub śmierci.
-  Każdy pas jest przeznaczony dla jednej osoby, **NIE WOLNO** się nim dzielić.
-  **NIEWOLNO** zapinać pasów bezpieczeństwa, gdy trzyma się niemowlę lub dziecko na rękach.
-  Podczas zapinania pasów bezpieczeństwa należy zdjąć ciężki płaszcz lub grubą odzież wierzchnią, w przeciwnym razie może to wpłynąć na ochronę zapewnianą przez pas bezpieczeństwa.
-  Pasów bezpieczeństwa nie należy zapinać na twardych lub ostrych przedmiotach, takich jak długopisy, okulary czy klucze.
-  Gdy fotele są nadmiernie odchylone, pasy bezpieczeństwa nie zadziałają prawidłowo. **NIE WOLNO** prowadzić samochodu, gdy fotele są nadmiernie odchylone.

Pasy bezpieczeństwa zamontowane w Państwa pojeździe są zaprojektowane z myślą o użytkowaniu przez osoby dorosłe o standardowej budowie ciała. Ta część instrukcji odnosi się do użytkownika przez dorosłych.

Wszystkie pasy bezpieczeństwa są trzypunktowymi pasami biodrowo-ramiennymi. Aby zapewnić sobie skuteczną ochronę, pasażerowie muszą siedzieć w odpowiedniej pozycji, ze stopami umieszczonymi na podłodze przed sobą, z wyprostowaną sylwetką (bez nadmiernego odchylenia) i prawidłowo zapiętym pasem bezpieczeństwa.

## Zapinanie pasów bezpieczeństwa

Aby prawidłowo zapiąć pasy bezpieczeństwa, należy postępować zgodnie z poniższymi instrukcjami.

1. Prawidłowo ustawić fotel.



2. Przytrzymać metalowy wypust i równomiernie wyciągnąć pas bezpieczeństwa, przekładając go przez ramię i przez klatkę piersiową. Upewnić się, że pas nie jest skręcony.

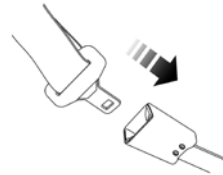

3. Wsunąć metalowy wypust w klamrę, aż rozlegnie się odgłos kliknięcia, co oznacza, że pas jest zapięty.
4. Usunąć wszelkie luzy pasa, pociągając do góry jego ukośną część.
5. Aby zwolnić pas bezpieczeństwa, trzeba nacisnąć czerwony przycisk na klamrze. Pas bezpieczeństwa zwinie się automatycznie do swojego pierwotnego położenia.

## Prawidłowe ułożenie pasów bezpieczeństwa



*Upewnij się, że pas bezpieczeństwa jest prawidłowo ułożony na ciele. NIGDY nie zakładaj pasa w taki sposób, by oplatał szyję, opierał się na brzuchu. Nie prowadź go też ani pod pachami, ani w poprzek pleców.*

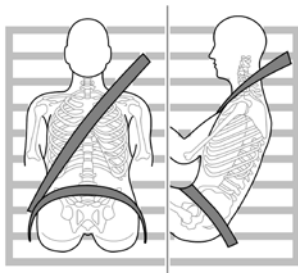

Podczas zapinania pasów bezpieczeństwa należy umieścić część pasa biodrowego jak najniżej na lędźwiach, NIGDY na brzuchu. W przypadku zderzenia pas biodrowy będzie wywierać nacisk na biodra, zmniejszając ryzyko przesunięcia się pod pas. Jeśli nasze ciało osunie się pod pas biodrowy, pas uciśnie brzuch, co może prowadzić do poważnych lub śmiertelnych obrażeń. Część skośna pasa powinna przechodzić przez środek ramienia i klatki piersiowej. W przypadku nagłego hamowania lub kolizji skośna część pasa zostanie zablokowana.

Aby się upewnić, że pasy bezpieczeństwa zapewnią maksymalną ochronę, należy sprawdzić, czy są ułożone płasko, nie ma w nich luzu i przylegają do ciała.

## Stosowanie pasów bezpieczeństwa w czasie ciąży

Poprawne napięcie pasów bezpieczeństwa zapewni ochronę zarówno matce, jak i nienarodzonemu dziecku w przypadku kolizji lub nagłego hamowania. Skośna część pasa powinna przebiegać przez klatkę piersiową jak zwykle, natomiast część biodrowa powinna się znajdować poniżej brzucha, nisko i opierać na kościach biodrowych. NIGDY nie należy umieszczać pasa na brzuchu lub powyżej niego. W celu uzyskania dodatkowych informacji warto się skonsultować z lekarzem.



## **Pasy bezpieczeństwa a niepełnosprawność**

Zgodnie z prawem wszystkie osoby znajdujące się w samochodzie muszą mieć zapięte pasy bezpieczeństwa, dotyczy to również osób z niepełnosprawnością.

Należy się skonsultować z lekarzem w celu uzyskania szczegółowych informacji w zależności od rodzaju niepełnosprawności.

## **Dzieci i pasy bezpieczeństwa**



*Należy zapewnić dzieciom odpowiednie środki ochrony podczas jazdy.*

Ze względów bezpieczeństwa dzieci muszą podróżować w foteliku do przewożenia dzieci zamocowanym do tylnej kanapy.

# OPUŚĆ DOM BEZPIECZNIE

---

## Niemowlęta

**!** *Należy używać wyłącznie certyfikowanych zalecanych fotelików dziecięcych odpowiednich do wieku, wzrostu i wagi dziecka.*

**!** *Podczas jazdy NIGDY nie należy trzymać dziecka na rękach. W razie kolizji jego ciężar spowoduje powstanie tak dużej siły, że nie będzie można go utrzymać na rękach. Dziecko zostanie wyrzucone do przodu i dozna poważnych obrażeń, a nawet może ponieść śmierć.*

Pasy bezpieczeństwa zamontowane w Państwa pojeździe są zaprojektowane z myślą o dorosłych, nie są odpowiednie dla dzieci. W razie wypadku lub kolizji dzieci nie będą bezpieczne, co może prowadzić do śmierci lub poważnych urazów.

## Starsze dzieci

**!** *NIGDY nie należy używać pasów bezpieczeństwa wspólnie z dziećmi. W razie wypadku lub kolizji dzieci nie będą bezpieczne. Może to spowodować śmierć lub poważne obrażenia ciała.*



W miarę jak dzieci rosną, nadchodzi moment, kiedy nie wymagają już zastosowania fotelików bezpieczeństwa. Wówczas powinny zacząć korzystać ze standardowych pasów bezpieczeństwa samochodu. Proszę zwrócić uwagę, aby pas bezpieczeństwa był poprawnie umiejscowiony na ciele dziecka.

Przy zapinaniu pasa bezpieczeństwa dla dziecka zawsze sprawdzajmy jego prawidłowe ułożenie. Dostosujmy wysokość pasa, aby pas naramienny nie znajdował się w pobliżu twarzy ani szyi dziecka. Ułóżmy pas biodrowy jak najniżej na biodrach i odpowiednio go zaciągnijmy. Prawidłowe ułożenie oznacza, że w razie wypadku pasy bezpieczeństwa przekazują siłę na najmocniejszą część ciała dziecka.

Jeśli pas naramienny jest zbyt blisko twarzy lub szyi dziecka, może być konieczne użycie podkładki podwyższającej dla dzieci (upewnij się, że spełnia ona wszelkie obowiązujące prawa lub normy bezpieczeństwa).

## Napinacze pasów bezpieczeństwa



*Napinacze pasów bezpieczeństwa są aktywowane tylko raz, a następnie NALEŻY je WYMIENIĆ. Niewymienienie napinaczy zmniejszy skuteczność systemu bezpieczeństwa pojazdu.*



*Jeśli napinacze zostały aktywowane, pasy bezpieczeństwa nadal działają jako zabezpieczenie i należy je zapinać, jeśli pojazd nadal nadaje się do jazdy. Napinacze pasów bezpieczeństwa powinny zostać wymienione przy najbliższej okazji przez Autoryzowaną Stację Obsługi MG.*

Pojazd jest wyposażony w napinacze pasów bezpieczeństwa. Są one zaprojektowane do zwijania pasów i współpracy z poduszkami powietrznymi w przypadku poważnego zderzenia. Mają za zadanie ściągnąć pas bezpieczeństwa i zabezpieczyć pasażera na siedzeniu.

Kontrolka poduszki powietrznej na panelu wskaźników zasygnalizuje kierowcy o każdej awarii napinaczy pasów bezpieczeństwa (patrz „Kontrolki ostrzegawcze i wskaźniki”).

Napinacze pasów bezpieczeństwa mogą być aktywowane tylko raz. Po aktywacji konieczna jest ich wymiana. Może to się wiązać również z wymianą innych komponentów SRS. Proszę zapoznać się z fragmentem „Wymiana części systemu poduszek powietrznych”.

## WAŻNE

- Napinacze pasów bezpieczeństwa nie zostaną aktywowane w czasie słabego uderzenia.
- Demontaż lub wymiana napinacza muszą być przeprowadzone przez techników przeszkolonych przez producenta.
- Po 10 latach od daty pierwszej rejestracji (lub daty montażu zamiennego napinacza pasów) niektóre komponenty będą wymagały wymiany. Po zakończeniu prac należy podpisać i ostemplować odpowiednią stronę w Książce serwisowej.

## Kontrole, konserwacja i wymiana pasów bezpieczeństwa

### Kontrole pasów bezpieczeństwa



*Rozdwojone, zużyte lub postrzępione pasy bezpieczeństwa mogą nie zadziałać prawidłowo w razie kolizji, więc jeśli są widoczne jakiegokolwiek oznaki uszkodzenia, należy natychmiast je wymienić.*



*Aby zapewnić łatwe zwolnienie pasa w razie niebezpieczeństwa, zawsze należy się upewnić, że czerwony przycisk zwalniający na klamrze pasa bezpieczeństwa jest skierowany do góry.*

Prosimy o regularne sprawdzanie lampki ostrzegawczej pasów bezpieczeństwa, pasów, metalowej części zatraskowej, klamry, mechanizmu zwijającego i urządzenia mocującego, postępując zgodnie z poniższymi instrukcjami:

- Włóż metalowy wypust pasa bezpieczeństwa do odpowiedniej klamry i szybko pociągnij taśmę pasa bezpieczeństwa w pobliżu klamry, aby sprawdzić, czy klamra pasa się zatrzasnęła.
- Przytrzymaj metalowy wypust i szybko pociągnij pas bezpieczeństwa do przodu, aby sprawdzić, czy rolka pasa bezpieczeństwa blokuje się automatycznie i uniemożliwia wysunięcie się taśmy.



- Całkowicie wyciągnij pas bezpieczeństwa i sprawdź wzrokowo, czy nie jest skręcony, postrzępiony, rozszczępiony ani przetarty.
- Całkowicie wyciągnij pas bezpieczeństwa i pozwól mu powrócić do pierwotnej pozycji, aby zapewnić ciągłe i całkowicie płynne działanie.
- Sprawdź wzrokowo pas bezpieczeństwa pod kątem brakujących lub uszkodzonych elementów bądź tych, które mogą mieć wpływ na normalne działanie.
- Upewnij się, że system ostrzegania o niezapiętych pasach bezpieczeństwa działa prawidłowo.

Jeśli pas bezpieczeństwa nie przejdzie któregoś z powyższych testów lub kontroli, niezwłocznie skontaktuj się z Autoryzowaną Stacją Obsługi MG w celu przeprowadzenia napraw.

## Konserwacja pasów bezpieczeństwa



***NIE WOLNO** podejmować prób demontowania, instalowania, modyfikowania, rozmontowywania ani utylizowania pasów bezpieczeństwa. Wszelkie niezbędne naprawy należy zlecić Autoryzowanej Stacji Obsługi MG. Niewłaściwe postępowanie może doprowadzić do nieprawidłowego działania.*



*Należy zadbać o to, aby żadne obce ani ostre przedmioty nie utknęły w mechanizmach pasów bezpieczeństwa. **NIE WOLNO** dopuścić, aby płyny zanieczyściły klamry pasa bezpieczeństwa, ponieważ może to negatywnie wpłynąć na zatrzaśnięcie klamry.*

Pasy bezpieczeństwa powinny być czyszczone tylko ciepłą wodą z mydłem. **NIE WOLNO** używać żadnych rozpuszczalników do czyszczenia pasa bezpieczeństwa. **NIE** należy wybielać ani farbować pasa bezpieczeństwa, gdyż może to znacznie osłabić jego wytrzymałość. Po czyszczeniu trzeba wytrzeć pas ściereczką i pozwolić mu wyschnąć. **NIE** należy dopuścić, aby pas bezpieczeństwa całkowicie się zwijał przed wyschnięciem. Pasy bezpieczeństwa powinny być utrzymywane w czystości i suchości.

Jeśli w mechanizmie zwijającym nagromadziły się zanieczyszczenia, zwijanie pasa bezpieczeństwa może być wolniejsze. Należy użyć czystej i suchej szmatki, aby usunąć wszelkie zanieczyszczenia.

## Wymiana pasów bezpieczeństwa



*Wypadki kolizyjne mogą spowodować uszkodzenie systemu pasów bezpieczeństwa. W takiej sytuacji mogą one nie spełniać swojej funkcji ochrony użytkowników, doprowadzając w rezultacie do poważnych obrażeń, a nawet śmierci. Po wypadku należy więc natychmiast sprawdzić pasy bezpieczeństwa i w razie potrzeby wymienić je na nowe.*

Pasy bezpieczeństwa nie powinny wymagać wymiany po niewielkich kolizjach, jednak niektóre inne części systemu pasów bezpieczeństwa mogą wymagać uwagi. W celu uzyskania porady należy się skontaktować z Autoryzowaną Stacją Obsługi MG.

## Poduszki powietrzne – dodatkowy system zabezpieczeń

### Przegląd



*Poduszka powietrzna SRS zapewnia DODATKOWĄ ochronę tylko w przypadku silnego uderzenia czołowego. Nie zastępuje ona konieczności ani obowiązku zapinania pasów bezpieczeństwa.*



*Poduszki powietrzne wraz z pasami bezpieczeństwa zapewniają optymalną ochronę osób dorosłych, ale nie niemowląt. Systemy pasów bezpieczeństwa i poduszek powietrznych w samochodzie nie są przeznaczone do ochrony niemowląt. Ochrona wymagana dla niemowląt powinna być zapewniona przez foteliki dziecięce.*

W odpowiednich miejscach, w których są zamontowane poduszki powietrzne, znajduje się znak ostrzegawczy z napisem „AIRBAG”. Ogólnie rzecz biorąc, system SRS składa się z następujących komponentów (mogą się one różnić w zależności od modelu i konfiguracji):

- poduszki powietrzne czołowe (zamontowane w centralnej części kierownicy i na desce rozdzielczej nad schowkiem),

- boczne poduszki powietrzne (umieszczone w zewnętrznej części oparcia dwóch przednich siedzeń),
- boczne kurtynowe poduszki powietrzne (umieszczone w wykończeniu wnętrza dachu).

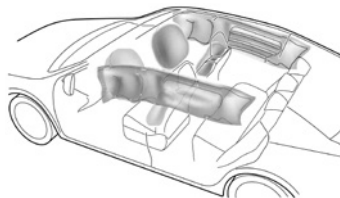

## Lampka ostrzegawcza poduszki powietrznej



Kontrolka ostrzegawcza poduszki powietrznej znajduje się w zestawie wskaźników. Jeśli nie gaśnie lub zapala się podczas jazdy, oznacza to wystąpienie awarii w systemie SRS lub w pasie bezpieczeństwa. Prosimy o jak najszybszy kontakt z Autoryzowaną Stacją Obsługi MG. Usterka systemu SRS lub pasa bezpieczeństwa może oznaczać, że ich elementy nie zostaną uruchomione podczas wypadku.

## Uruchamianie poduszek powietrznych





*Pasażerowie na przednim fotelu nie powinni umieszczać stóp, kolan ani żadnej innej części ciała w styczności z przednią poduszką powietrzną lub w bliskiej odległości od niej.*





*Aby zminimalizować ryzyko przypadkowych obrażeń spowodowanych napełniającymi się poduszkami powietrznymi, należy zawsze prawidłowo zapinać pasy bezpieczeństwa. Ponadto zarówno kierowca, jak i pasażer siedzący z przodu powinni ustawić swój fotel w taki sposób, aby zapewnić sobie odpowiednią odległość od przednich poduszek powietrznych, co pozwoli uniknąć poważnych, a nawet śmiertelnych obrażeń w przypadku zadziałania poduszki. Jeśli zamontowane są boczne poduszki powietrzne i boczne górne poduszki powietrzne, zarówno kierowca, jak i pasażer przedniego fotela powinni siedzieć tak, aby zachować wystarczającą odległość górnej części ciała od boków pojazdu, co zapewni maksymalną ochronę w przypadku zadziałania bocznych/górnych poduszek powietrznych.*

 Napęlnijąca się poduszka powietrzna może spowodować otarcia twarzy i inne obrażenia pasażera, jeśli znajdzie się on zbyt blisko poduszki powietrznej w momencie jej uruchomienia.

 W przypadku napęlnienia się poduszek powietrznych dzieci bez odpowiedniego zabezpieczenia mogą doznać poważnych obrażeń, a nawet ponieść śmierć. **NIE WOLNO** trzymać dzieci na rękach ani na kolanach podczas podróży. Dzieci powinny mieć zapięte pasy bezpieczeństwa odpowiednie do wieku. Nie wolno pozwolić dzieciom wychylać się przez okna.

 Po napęlnieniu poduszek powietrznych odpowiednie elementy związane z nimi, takie jak kierownica, panel instrumentów oraz belki dachowe z obu stron, stają się bardzo gorące. **NIE DOTYKAJ** żadnych elementów związanych z poduszkami powietrznymi po ich napęlnieniu, ponieważ może to spowodować oparzenia lub poważne obrażenia.

 **NIE WOLNO** pukać ani uderzać w miejsca, w których znajdują się części związane z poduszkami powietrznymi, aby uniknąć przypadkowego uruchomienia poduszek powietrznych, które może spowodować poważne obrażenia, a nawet śmierć.

 **NIE wolno przyklejać ani umieszczać żadnych przedmiotów na poduszkach powietrznych lub w ich pobliżu. Może to zakłócić działanie poduszek lub spowodować, że przedmioty staną się pociskami, które mogą wywołać obrażenia lub poważne szkody w przypadku otwarcia poduszek powietrznych.**

W momencie zderzenia jednostka sterująca poduszek powietrznych monitoruje tempo hamowania lub przyspieszania wywołanego zderzeniem, aby określić, czy powinny one zostać wyzwolone. Wyzwolenie poduszki powietrznej jest praktycznie natychmiastowe i następuje ze znaczną siłą, czemu towarzyszy głośny dźwięk.

W przypadku poważnej kolizji czołowej całkowicie rozwinięta poduszka powietrzna, wraz z prawidłowo zapiętym pasem bezpieczeństwa, może ograniczyć ruch kierowcy i pasażera przedniego siedzenia i zmniejszyć ryzyko urazów głowy i klatki piersiowej. W pojazdach wyposażonych w boczne poduszki powietrzne i kurtyny powietrzne, gdy pojazd ulegnie poważnej kolizji bocznej, całkowicie rozwinięta poduszka powietrzna utworzy barierę między pasażerem a bokiem pojazdu, aby zmniejszyć ryzyko urazów bocznej części ciała.

# OPUŚĆ DOM BEZPIECZNIE

---

Pod warunkiem że pasażerowie siedzący na przednich fotelach są prawidłowo usadowieni i mają poprawnie zapięte pasy bezpieczeństwa, poduszki powietrzne zapewnią dodatkową ochronę klatki piersiowej i obszaru twarzy w przypadku wystąpienia silnego zderzenia czołowego pojazdu.

## WAŻNE

- Poduszki powietrzne nie chronią dolnych części ciała pasażerów.
- Poduszki powietrzne nie są zaprojektowane na wypadek zderzenia tylnego, niewielkiego zderzenia czołowego lub przewrócenia się pojazdu; nie zadziałają również w wyniku gwałtownego hamowania.
- Napełnianie i opróżnianie poduszek powietrznych odbywa się bardzo szybko i nie chroni przed wtórnymi uderzeniami, które mogą wystąpić.
- Podczas napełniania się poduszki powietrznej uwalniany jest drobny proszek. Nie jest to oznaką nieprawidłowego działania. Proszek może jednak powodować podrażnienia skóry i należy go dokładnie wyfukać z oczu oraz wszelkich skaleczeń i otarć skóry. Jeśli skóra, oczy, nos, gardło są bardzo podrażnione, należy natychmiast udać się do lekarza.
- Po napełnieniu poduszek powietrznych następuje ich natychmiastowe opróżnienie. Dzięki temu kierowca nie ma utrudnionej widoczności.

## Przednie poduszki powietrzne

**!** *NIGDY używaj fotelika dziecięcego zwróconego tyłem do kierunku jazdy na siedzeniu chronionym przez AKTYWNAŁ PODUSZKĘ POWIETRZNAŁ znajdującą się przed nim, ponieważ grozi to ŚMIERCIĄ lub POWAŻNYMI OBRAŻENIAMI DZIECKA.*

**!** *Pasażerowie na przednim fotelu nie powinni umieszczać stóp, kolan ani żadnej innej części ciała w styczności z przednią poduszką powietrzną lub w bliskiej odległości od przedniej poduszki powietrznej.*

**!** *W skrajnych przypadkach jazda po bardzo nierównej nawierzchni może spowodować wyzwolenie poduszki powietrznej. Należy zachować szczególną ostrożność podczas jazdy po nierównych drogach.*

Poduszki powietrzne są zaprojektowane tak, aby uruchamiały się podczas poważnych zderzeń; uruchomienie poduszek powietrznych może nastąpić w warunkach opisanych poniżej.

- Zderzenie czołowe przy dużej prędkości z nieruchomymi lub nieodkształcalnymi obiektami stałymi.



# OPUŚĆ DOM BEZPIECZNIE

- Sytuacje, które mogą spowodować poważne uszkodzenia podwozia, takie jak zderzenie z krawężnikami, krawężnikami jezdni, głębokimi koleinami lub dziurami.

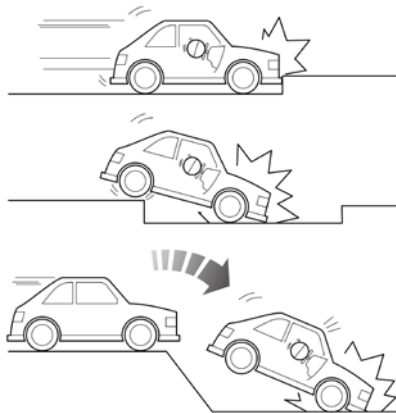

## Poduszki powietrzne boczne i kurtyny powietrzne



*Struktura i materiał fotela ma decydujące znaczenie dla prawidłowego działania bocznych poduszek powietrznych. Dlatego prosimy NIE zakładać na fotele pokrowców, które mogą mieć negatywny wpływ na napętnienie bocznych poduszek powietrznych.*

W przypadku poważnego uderzenia bocznego odpowiednia boczna poduszka powietrzna zostanie wyrzucona z pokrycia siedzenia, a kurtynowe poduszki powietrzne z wykończenia wnętrza dachu (tylko po stronie zderzenia). Po drugiej stronie poduszki nie zostaną uruchomione. Opisane poniżej warunki (lub podobne) mogą spowodować uruchomienie bocznych poduszek powietrznych i kurtynowych poduszek powietrznych.

- Jedna strona pojazdu zderza się z jadącym z dużą prędkością samochodem osobowym.

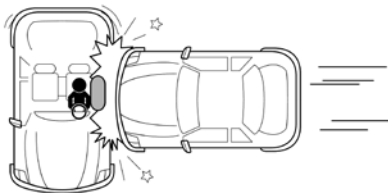



## Warunki, w których poduszki powietrzne nie zadziałają

Wyzwolenie poduszek powietrznych nie zależy od prędkości pojazdu, od rodzaju obiektu, w który uderzył pojazd, kąta uderzenia i czasu, w jakim samochód zmienia prędkość w wyniku kolizji. Gdy siła uderzenia kolizji jest pochłaniana lub rozpraszana na nadwoziu pojazdu, poduszki powietrzne mogą się nie uruchomić; jednak czasami, w określonych okolicznościach, może się to zdarzyć. Dlatego nie należy oceniać zasadności uruchomienia poduszek powietrznych na podstawie stopnia uszkodzenia pojazdu.

## Przednie poduszki powietrzne

W przypadku niektórych modeli poduszkę powietrzną po stronie pasażera można wyłączyć za pomocą przełącznika na ekranie systemu multimedialnego.

W pewnych okolicznościach przednie poduszki powietrzne mogą pozostać nieuruchomione. Poniżej wymieniono kilka przykładów:

- Punkt uderzenia nie znajduje się centralnie z przodu pojazdu.
- Pojazd uderza w solidny słupek, latarnię, słup lub znak drogowy.

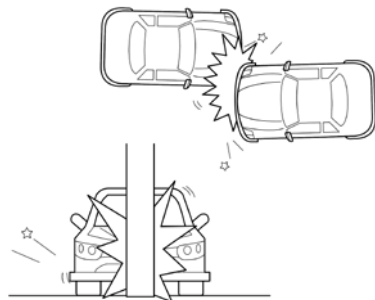

# OPUŚĆ DOM BEZPIECZNIE

---

- Strefa zderzenia jest wysoka (kolizja z tylną klapą ciężarówki).
- Dochodzi do uderzenia pod kątem w barierkę.
- Następuje uderzenie w tył lub bok pojazdu.
- Pojazd się przewraca.

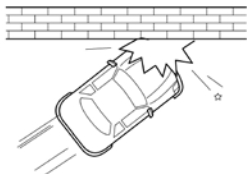

## Poduszki powietrzne boczne i kurtyny powietrzne

W pewnych warunkach boczne poduszki powietrzne i poduszki boczne chroniące głowę mogą nie zadziałać. Poniżej podano kilka przykładów:

- Uderzenia boczne pod pewnymi kątami.
- Lekkie uderzenia boczne, np. kolizja z motocyklem.

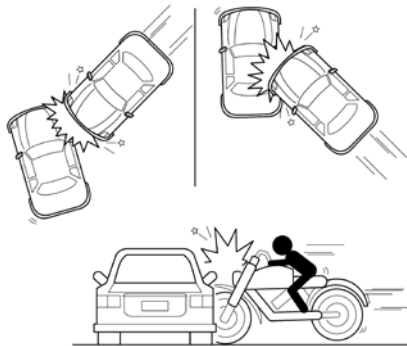

- Uderzenia, które nie są skierowane centralnie w bok pojazdu, zbyt oddalone od siedzeń pasażerów w kierunku przedziału pasażerskiego lub przestrzeni ładunkowej.
- Przewrócenie się pojazdu.

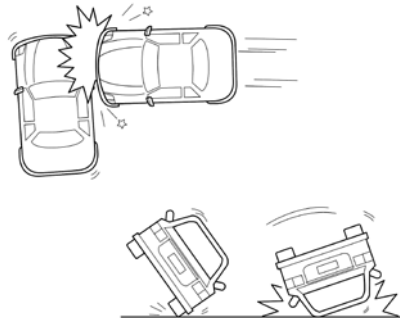

# OPUŚĆ DOM BEZPIECZNIE

---

- Zderzenie czołowe pod kątem w barierkę.
- Uderzenie pod kątem, które nie jest wystarczająco silne (zderzenie z obiektem nietrwałym, takim jak słup latarni lub barierki).

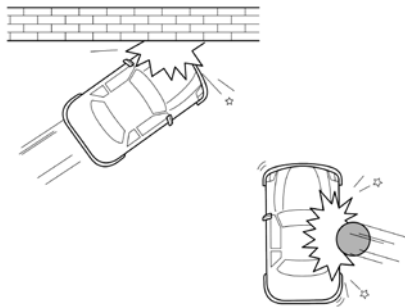

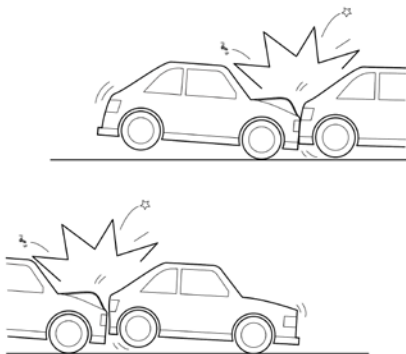

- Siła uderzenia nie jest wystarczająco duża (podczas zderzenia z innym pojazdem stacjonarnym lub poruszającym się).
- Uderzenie następuje w tył pojazdu.





## Serwis i wymiana poduszek powietrznych

### Obsługa komponentów SRS

 **NIE WOLNO samodzielnie montować poduszki powietrznej ani modyfikować jej działania. Wszelkie zmiany w konstrukcji pojazdu lub wiązce przewodów systemu poduszek powietrznych są surowo zabronione.**

 **Zmiany w konstrukcji pojazdu są zabronione. Może to negatywnie wpłynąć na prawidłowe działanie systemu SRS.**

 **NIE WOLNO dopuścić do zalania tych miejsc cieczą, używać benzyny, detergentów, środków pielęgnacyjnych do mebli ani past polerskich.**

 **Jeśli woda dostanie się do systemu poduszek powietrznych, może to spowodować jego uszkodzenie i wpłynąć na ich uruchomienie. W takim przypadku, nawet jeśli do kolizji nie dojdzie, poduszka powietrzna może zostać wyzwolona przypadkowo. W takiej sytuacji natychmiast wyłącz system zasilania i odłącz przewód akumulatora; nie próbuj uruchamiać systemu zasilania. Następnie niezwłocznie skontaktuj się z Autoryzowaną Stacją Obsługi MG.**

Jeśli lampka ostrzegawcza poduszki powietrznej nie zapala się lub pozostaje włączona, lub w przypadku jakichkolwiek uszkodzeń z przodu lub boku pojazdu oraz jakichkolwiek śladów uszkodzenia pokrywy modułu poduszki powietrznej niezwłocznie skontaktuj się z Autoryzowaną Stacją Obsługi MG.

### WAŻNE

- Usunięcie lub wymiana modułu poduszki powietrznej powinny być przeprowadzone przez Autoryzowaną Stację Obsługi MG.
- Po 10 latach, licząc od daty pierwszej rejestracji (lub daty instalacji zamiennych poduszek powietrznych), niektóre elementy muszą być wymienione przez Autoryzowaną Stację Obsługi MG. Po wykonaniu naprawy odpowiednia strona w książce serwisowej musi być podpisana i ostemplowana.

# OPUŚĆ DOM BEZPIECZNIE

---

## Wymiana części systemu poduszek powietrznych



*Nawet jeśli poduszka powietrzna nie zostanie uruchomiona, kolizje mogą spowodować uszkodzenie systemu SRS. Poduszki powietrzne mogą nie działać prawidłowo po uszkodzeniu i nie chronić Ciebie ani pasażerów, gdy dojdzie do kolejnego zderzenia, co może spowodować poważne obrażenia lub nawet śmierć. Aby się upewnić, że SRS będzie funkcjonować prawidłowo po kolizji, proszę się udać do Autoryzowanej Stacji Obsługi MG w celu sprawdzenia poduszek powietrznych i w razie potrzeby ich naprawy.*

Poduszki powietrzne są przeznaczone do jednorazowego użytku. Po aktywacji poduszki powietrznej należy wymienić części SRS. W celu ich wymiany prosimy o kontakt z Autoryzowaną Stacją Obsługi MG.

## Utylizacja poduszek powietrznych

W razie sprzedaży pojazdu należy się upewnić, że nowy właściciel wie, że jest on wyposażony w poduszki powietrzne, i zna datę wymiany systemu SRS. Jeżeli pojazd zostanie zełomowany, niewywołone poduszki powietrzne mogą stanowić potencjalne zagrożenie, dlatego przed jego utylizacją muszą zostać bezpiecznie

zdezaktywowane w określonym środowisku przez profesjonalną agencję lub Autoryzowaną Stację Obsługi MG.

## Foteliki dziecięce

### Ważne wskazówki dotyczące bezpieczeństwa korzystania z fotelików dziecięcych

Zaleca się, aby dzieci poniżej 12. roku życia były umieszczane na tylnym siedzeniu pojazdu w systemie zabezpieczeń dla dzieci dostosowanym do ich wagi i wzrostu. Niemowlęta poniżej 2. roku życia powinny być przewożone w systemie zabezpieczeń dla niemowląt.

Rekomenduje się, aby w pojeździe zamontować system zabezpieczeń dla dzieci zgodny z normą UN ECE-R44 lub ECE-R129, a jednocześnie sprawdzić oznaczenia w systemie zabezpieczeń dla dzieci.

Na rynku jest dostępnych wiele systemów, które mają zapewnić bezpieczeństwo dzieci. Różnią się one typem i specyfikacją. Dla zapewnienia optymalnej ochrony zaleca się wybieranie systemów zabezpieczających dostosowanych do wieku i wagi dziecka.

Ważne jest, aby przestrzegać instrukcji montażu dostarczonego przez producenta fotelika dziecięcego i zadbać, by system zabezpieczający dziecko był odpowiednio przymocowany do pojazdu. Nieprzestrzeganie tych instrukcji może doprowadzić do śmierci lub poważnego uszczerbku na zdrowiu dziecka w przypadku nagłego zatrzymania się pojazdu lub wypadku.

- Wszyscy pasażerowie są zobowiązani do zapięcia pasów bezpieczeństwa. Dzieci muszą być zapięte pasami w fotelikach.
- MG zdecydowanie zaleca, aby dzieci poniżej 12. roku życia lub o wzroście poniżej 150 cm korzystały z odpowiedniego fotelika dziecięcego zamontowanego na tylnym siedzeniu.
- Każdy fotelik jest przeznaczony do przewozu jednego dziecka.
- **NIEWOLNO** sadzać jednego dziecka na kolanach drugiego, siedzącego w foteliku, ani też pozwolić, by było trzymane przez nie na rękach.
- Jeśli na tylnym siedzeniu montowany jest fotelik dziecięcy zwrócony tyłem do kierunku jazdy, odpowiadający mu przedni fotel należy przesunąć do przodu; jeśli zwrócony jest przodem do kierunku jazdy, może być konieczne ustawienie zagłówka na najniższej wysokości. W przypadku instalowania fotelika dziecięcego zwróconego przodem do kierunku jazdy na przednim fotelu zasadne może być usunięcie zagłówka fotela.
- Nie można pozwalać dziecku stać ani klęczeć na siedzeniu podczas jazdy.
- Należy zawsze się upewnić, że dziecko jest prawidłowo umieszczone w foteliku dziecięcym.
- Duży wpływ na maksymalną ochronę zapewnianą przez pasy bezpieczeństwa w foteliku dziecięcym mają sposoby ich

# OPUŚĆ DOM BEZPIECZNIE

---

mocowania, dlatego należy przestrzegać instrukcji producenta dotyczących prawidłowego wykonania tej czynności. Jeśli pasy bezpieczeństwa nie są prawidłowo zapięte, już niewielki wypadek drogowy może doprowadzić do obrażeń ciała.

- Nieprawidłowo zamocowane foteliki dziecięce mogą, w razie wypadku lub nagłego hamowania, przemieścić się i zranić innych pasażerów. W związku z tym fotelik dziecięcy powinien być prawidłowo i bezpiecznie zamocowany, nawet jeśli w danym momencie nie ma w nim dziecka.
- Nigdy nie pozwól dziecku stać ani klękać na siedzeniu podczas jazdy, w przeciwnym razie, w razie wypadku, dziecko może się przemieścić, co może spowodować obrażenia własne lub innych osób, a nawet śmierć.
- Jeśli pozycja dziecka w czasie jazdy jest nieprawidłowa (np. jest ono pochylone ku przodowi), jest to czynnik zwiększający ryzyko odniesienia obrażeń podczas wypadku.
- Sposób używania pasów bezpieczeństwa ma duży wpływ na maksymalną ochronę, jaką oferują, dlatego należy przestrzegać instrukcji producenta fotelika dziecięcego dotyczących prawidłowego ich używania. Jeżeli pasy bezpieczeństwa nie są prawidłowo zapięte, nawet niewielki wypadek drogowy może prowadzić do obrażeń.



## Ostrzeżenia i instrukcje dotyczące korzystania z fotelika dziecięcego na przednim siedzeniu pasażera



Po usunięciu fotelika dziecięcego z przedniego siedzenia pasażera należy ponownie aktywować przednią poduszkę powietrzną pasażera. Podczas instalacji fotelika dziecięcego na przednim siedzeniu pasażera należy przesunąć siedzenie pasażera jak najdalej do tyłu. Pamiętajmy, że jeden fotelik jest przeznaczony dla jednego dziecka.

Prosimy zapoznać się z informacją ostrzegawczą umieszczoną na osłonie przeciwsłonecznej. Gdy tylko jest to możliwe, należy instalować zabezpieczenia dla dzieci na tylnym siedzeniu. Jeżeli jest konieczne zainstalowanie zabezpieczenia dla dziecka na przednim siedzeniu, należy przestrzegać powyższych ostrzeżeń.

## Bezpieczeństwo dzieci i boczne poduszki powietrzne

- ⚠ **NIGDY** nie należy mocować fotelika dziecięcego na przednim fotelu pasażera w pozycji tyłem do kierunku jazdy, gdy jednocześnie włączona jest przednia poduszka pasażera. Grozi to **ŚMIERCIĄ** lub **POWAŻNYMI OBRAŻENIAMI DZIECKA**.
- ⚠ W przypadkach gdy istnieje konieczność zamontowania fotelika dziecięcego w powyżej opisanej pozycji, należy dezaktywować funkcję przedniej poduszki powietrznej pasażera, w przeciwnym razie może dojść do poważnych obrażeń lub nawet śmierci.

- ⚠ Dzieciom nie należy pozwalać na samowolne przebywanie w miejscach, w których mogą zostać wyzwolone boczne poduszki powietrzne, gdyż grozi to poważnymi urazami.
- ⚠ Należy używać wyłącznie zalecanych fotelików dziecięcych odpowiednich do wieku, wzrostu i wagi dziecka.
- ⚠ **NIE WOLNO** umieszczać żadnych przedmiotów w miejscach, gdzie mogą zadziałać boczne poduszki powietrzne, ponieważ grozi to poważnymi urazami.

# OPUŚĆ DOM BEZPIECZNIE

W razie kolizji bocznej boczne poduszki powietrzne będą chronić pasażera. Niemniej jednak, gdy poduszka powietrzna zostaje aktywowana, generowana jest bardzo duża siła. Dlatego, jeżeli pozycja pasażera jest nieprawidłowa, poduszki powietrzne lub przedmioty znajdujące się w strefie ich rozwinięcia mogą spowodować urazy.

Jeżeli zastosujemy odpowiedni fotelik dziecięcy, aby prawidłowo zabezpieczyć dziecko na tylnym siedzeniu, a pozycja siedząca dziecka będzie właściwa, istnieje wystarczająca przestrzeń między dzieckiem a strefą rozwijania się bocznej poduszki powietrznej, by pozwolić na jej bezproblemowe otwarcie i zapewnienie najlepszej możliwej ochrony.

## Mocowanie fotelików dziecięcych

### Zabezpieczenie za pomocą pasów biodrowych i barkowych



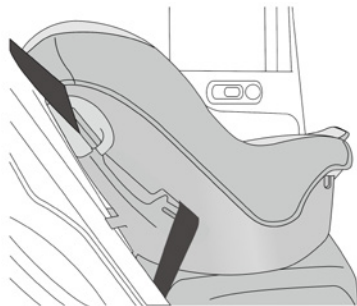

**NIE WOLNO** mocować fotelika dziecięcego na przednim fotelu pasażera w pozycji tyłem do kierunku jazdy, gdy włączona jest przednia poduszka pasażera, ponieważ może to spowodować poważne obrażenia ciała, a nawet śmierć.



Fotelik dziecięcy można przymocować do tylnej kanapy przy użyciu pasów biodrowych i naramiennych.

## Zabezpieczenie za pomocą urządzenia ISOFIX

-  Punkty kotwiczenia ISOFIX na tylnym siedzeniu są przeznaczone do użytku wyłącznie z systemami ISOFIX.
-  Punkty kotwiczenia fotelików dziecięcych są tak zaprojektowane, aby wytrzymać tylko obciążenia pochodzące z prawidłowo zamocowanych fotelików dziecięcych. W żadnym wypadku nie należy ich używać do mocowania pasów bezpieczeństwa dla dorosłych, uprząży ani innych przedmiotów znajdujących się w pojeździe.

Tylne siedzenia (pokazane na stronie obok) pojazdu po obu stronach są wyposażone w interfejs ISOFIX (jak wskazują strzałki na rysunku) przeznaczony do połączenia z fotelikiem dziecięcym ISOFIX. Podczas montowania i demontowania któregośkolwiek z systemów zabezpieczeń dla dzieci zawsze należy postępować zgodnie z instrukcjami producenta.



- Przymocować zatwierdzone do użytku w samochodzie foteliki dziecięce ISOFIX do uchwytów montażowych.
- W przypadku korzystania z uchwytów ISOFIX można użyć fotelików dziecięcych zatwierdzonych do montażu w systemie ISOFIX.

# OPUŚĆ DOM BEZPIECZNIE

---

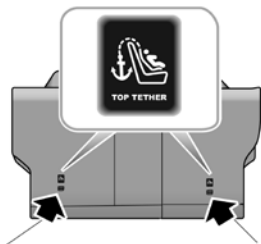

- Po montażu fotelika należy energicznie pociągnąć go w każdą stronę, aby się upewnić, że zabezpieczenie jest mocno przymocowane.

- Aby zapiąć górny pas mocujący systemu zabezpieczającego dziecko, należy przeprowadzić pas mocujący pod zagłówkiem i przymocować go do haka kotwiczącego, zwracając uwagę, aby go nie skręcić. Przy korzystaniu z dolnych punktów mocowania ISOFIX, używając pasów bezpieczeństwa, należy zakończyć instalację zgodnie z instrukcjami producenta fotelika dla dziecka.

**Uwaga:** w przypadku zastosowania innych, ale oficjalnie zatwierdzonych fotelików dziecięcych montowanych na siedzeniach należy użyć górnego paska „top-tether”.

## Zatwierdzone pozycje fotelików dziecięcych

Zaleca się, aby w tym pojeździe zamontować fotelik dziecięcy zgodny z normą UN ECE-R44 lub ECE-R129, sprawdzisz uprzednio zawarte na nim oznaczenia.

## Zatwierdzone miejsca mocowania fotelików dziecięcych

Do użytkowania są dopuszczone wyłącznie certyfikowane foteliki służące do przewożenia dzieci. Dzieci o wzroście powyżej 150 cm mogą korzystać z pasów bezpieczeństwa zamontowanych bezpośrednio w pojeździe. Zaleca się montaż w pojeździe systemu zabezpieczającego dziecko zgodnego z UN ECE-R44, ECE-R129.

Grupa według masy ciała dziecka	Pozycja siedzenia		
	Fotel przedniego pasażera	Zewnętrzne miejsce w drugim rzędzie	Środkowe miejsce w drugim rzędzie
Grupa 0 (do 10 kg)	X	U	U
Grupa 0+ (do 13 kg)	X	U	U
Grupa I (9-18 kg)	X	U <sup>1</sup>	U <sup>1</sup>
Grupa II (15-25 kg)	X	U <sup>1</sup>	U <sup>1</sup>
Grupa III (22-36 kg)	X	U <sup>1</sup>	U <sup>1</sup>

Uwaga: opis symboli użytych w tabeli: U = odpowiednie dla uniwersalnych fotelików dziecięcych zatwierdzonych dla tej grupy wagowej; X = pozycja siedzenia nieodpowiednia dla fotelików dziecięcych w tej grupie wagowej.

<sup>1</sup> Jeżeli fotelik dziecięcy podczas montażu koliduje z zagłówkiem, proszę dostosować zagłówek do najwyższej pozycji. Jeśli problem nadal występuje, proszę zdjąć zagłówek i przechowywać go w odpowiedni sposób.

# OPUŚĆ DOM BEZPIECZNIE

## Zatwierdzone miejsca mocowania fotelików dziecięcych (fotelików dziecięcych ISOFIX)

Pozycja montażowa		Grupa wagowa			
		grupa 0	grupa 0+	grupa I <sup>1</sup>	
		tyłem do kierunku jazdy		przodem do kierunku jazdy	tyłem do kierunku jazdy
		do 13 kg		9-18 kg	
Siedzenie pasażera z przodu	klasa wielkości	niewyposażony w ISOFIX			
	typ fotelika dziecięcego				
ISOFIX po obu stronach drugiego rzędu	klasa wielkości	C, D, E <sup>2</sup>	A, B, B <sup>1,2</sup>	C, D <sup>2</sup>	
	typ fotelika dziecięcego	IL	IL, IU <sup>F</sup>	IL	
Środkowe siedzenie drugiego rzędu	klasa wielkości	niewyposażony w ISOFIX			
	typ fotelika dziecięcego				

Pozycja montażowa		Grupa wagowa	
		grupa II <sup>1</sup>	grupa III <sup>1</sup>
		przodem do kierunku jazdy	przodem do kierunku jazdy
		15-25 kg	22-36 kg
Siedzenie pasażera z przodu	klasa wielkości	niewyposażony w ISOFIX	
	typ fotelika dziecięcego		
ISOFIX po obu stronach w drugim rzędzie	klasa wielkości	–	–
	typ fotelika dziecięcego	IL	IL
Środkowe siedzenie w drugim rzędzie	klasa wielkości	niewyposażony w ISOFIX	
	typ fotelika dziecięcego		

Uwaga: IL = odpowiednie dla poszczególnych fotelików dziecięcych ISOFIX kategorii półuniwersalnej z listy. Należy się zapoznać z listą pojazdów zalecanych przez producenta fotelików dziecięcych.

IUF = odpowiednie dla zwróconych przodem do kierunku jazdy fotelików dziecięcych ISOFIX kategorii uniwersalnej zatwierdzonych do stosowania w tej grupie wagowej i klasie wielkości.

<sup>1</sup> Jeżeli fotelik dziecięcy podczas montażu koliduje z zagłówkiem, proszę dostosować zagłówek do najwyższej pozycji. Jeśli problem nadal występuje, należy zdjąć zagłówek i przechowywać go w odpowiedni sposób.

<sup>2</sup> Klasa wielkości dla fotelików dziecięcych ISOFIX klasy uniwersalnej i półuniwersalnej jest określona przez wielkie litery od A do G. Te litery identyfikacyjne są umieszczone na fotelikach dziecięcych ISOFIX.

# OPUŚĆ DOM BEZPIECZNIE

## Tabela fotelików dziecięcych I-Size

Niniejsza tabela zawiera zalecenia dotyczące pozycji instalacyjnej fotelika dziecięcego I-Size oraz jego kompatybilności ze wzrostem i wagą dziecka.

Rodzaj fotelika dziecięcego	Przedni fotel pasażera	Fotel zewnętrzny tylny	Środkowy fotel tylny
Fotelik dziecięcy I-Size	X	I-U	X
Podkładka podwyższająca	X	I-B	X

*Uwaga: symbol I-U oznacza, że dane umiejscowienie fotelika jest odpowiednie dla fotelików dziecięcych I-Size skierowanych przodem lub tyłem do kierunku jazdy.*

Symbol I-B oznacza, że umiejscowienie jest odpowiednie dla fotelików: skierowanych przodem do kierunku jazdy (foteliki samochodowe ISOFIX Booster z grupy I/III) oraz skierowanego przodem do kierunku jazdy fotelika samochodowego I-Size dla dziecka o wzroście 100-150 cm (około 39-59 cali).

Znak X oznacza, że określone miejsce montażu fotelika nie jest odpowiednie dla fotelików dziecięcych I-Size.

*Uwaga: zaleca się, aby dzieci w wieku 18 miesięcy korzystały z fotelika dziecięcego Britax Baby Safe, dzieci w wieku 3 lat korzystały z fotelika dziecięcego Duo Plus, a dzieci w wieku 6 lat korzystały z fotelika dziecięcego Kidfix III S. Należy stosować prowadnicę pasa bezpieczeństwa (urządzenie zabezpieczające) i przedłużenie łącznika bocznego. Przedłużenie łącznika bocznego powinno być wysunięte jak najbardziej na zewnątrz podczas użytkowania. Dzieciom w wieku 10 lat zaleca się stosowanie fotelika dziecięcego Nania Dream.*



## Fotelik dziecięcy dla grupy 0/0+

**!** Nigdy nie mocuj fotelika dziecięcego na przednim siedzeniu pasażera tyłem do kierunku jazdy, gdy jest włączona przednia poduszka powietrzna pasażera.



Foteliki dziecięce, które można ustawić w pozycji leżącej, są optymalnym wyborem dla niemowląt o wadze poniżej 10 kg (zazwyczaj odpowiada to tym poniżej 9. miesiąca życia) lub niemowląt o wadze poniżej 13 kg (zazwyczaj odpowiada to dzieciom młodszym niż 24 miesiące).

## Fotelik dziecięcy dla grupy I

**!** Nigdy nie mocuj fotelika dziecięcego na przednim siedzeniu pasażera tyłem do kierunku jazdy, gdy włączona jest przednia poduszka powietrzna pasażera.



Foteliki dziecięce zwrócone tyłem są odpowiednie dla niemowląt o wadze 9-18 kg (zazwyczaj dla dzieci powyżej 9. miesiąca życia i młodszych niż 4 lata). W tym przedziale wiekowym dziecka możesz również zamontować fotelik dziecięcy zwrócony przodem do kierunku jazdy.

# OPUŚĆ DOM BEZPIECZNIE

---

## Fotelik dziecięcy dla grupy II

**!** Część ukośna pasa bezpieczeństwa powinna przebiegać przez ramię i górną część ciała, z dala od szyi. Biodrowa część pasa powinna opasywać biodra, z dala od brzucha.



Połączenie fotelika dziecięcego z pasami biodrowo-ramiennymi jest najbardziej odpowiednie dla dzieci o wadze 15-25 kg (zazwyczaj dla tych starszych niż 3 lata i młodszych niż 7 lat).

## Fotelik dziecięcy dla grupy III

**!** Część ukośna pasa bezpieczeństwa powinna przebiegać przez ramię i górną część ciała, z dala od szyi. Biodrowa część pasa powinna opasywać biodra, z dala od brzucha.



Połączenie siedziska podwyższającego z pasem biodrowo-ramiennym jest najbardziej odpowiednie dla dzieci o wadze 22-36 kg i wzroście poniżej 150 cm (zwykle dla dzieci w wieku około 7 lat).

## Zabezpieczenia przed dziećmi



**NIGDY** nie zostawiaj dzieci w samochodzie bez nadzoru.

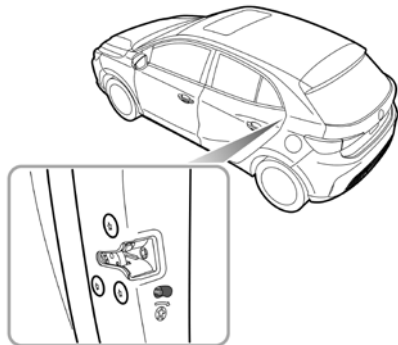

**W celu aktywacji lub dezaktywacji zamków z zabezpieczeniem przed dziećmi należy wykonać następujące czynności:**

- Otworzyć odpowiednie tylne drzwi, przesunąć dźwignię w kierunku strzałki, aby aktywować zamek zabezpieczający przed dziećmi.
- Przesunąć dźwignię w położenie odblokowania w kierunku przeciwnym do strzałki, aby zdezaktywować zamek z zabezpieczeniem przed dziećmi.

Gdy zabezpieczenie przed dziećmi jest aktywne, odpowiednie tylne drzwi nie mogą być otwierane od wewnątrz samochodu, ale można je otworzyć od zewnątrz.

## System kontroli stabilności pojazdu

System kontroli stabilności pojazdu obejmuje system dynamicznej kontroli stabilności (SCS) oraz system kontroli trakcji (TCS).

SCS jest zaprojektowany, aby asystować kierowcy w kontroli kierunku jazdy. Gdy SCS wykryje, że pojazd nie porusza się w zamierzonym kierunku, interweniuje, stosując siłę hamowania do wybranych kół, lub poprzez system zasilania, aby zapobiec poślizgowi i ustabilizować kierunek jazdy poprzez korygowanie niedowładu lub nadsterowności.

Układ kontroli trakcji (TCS) pomaga zapobiegać poślizgowi kół podczas przyspieszania poprzez automatyczną regulację siły napędowej, przyczynia się do utrzymania kontroli nad pojazdem poprzez poprawę przyczepności, poprawia zdolność do poruszania się w ruchu drogowym oraz stabilność jazdy. TCS pomaga także zapobiegać poślizgowi kół podczas przyspieszania poprzez automatyczną regulację siły napędowej. System monitoruje prędkość obrotów każdego z kół z osobna. Jeśli zostanie wykryty poślizg na jednym kole, system automatycznie zahamuje to koło, przenosząc moment obrotowy na przeciwległe, które się nie ślizga. Jeśli oba koła będą się ślizgać, moc wyjściowa układu napędowego zostanie zmniejszona w celu regulacji obrotów kół aż do momentu odzyskania przyczepności.

Systemy SCS i TCS są automatycznie włączane, gdy przełącznik START jest ustawiony w pozycji ON/READY. Może być on włączany za pomocą przycisku znajdującego się na wyświetlaczu systemu multimedialnego.

*Uwaga: wyłączenie SCS i TCS nie wpływa na działanie ABS. Należy zawsze wyłączać SCS i TCS podczas jazdy z założonymi łańcuchami śniegowymi.*

*Uwaga: SCS ani TCS nie mogą być wyłączone, jeśli ACC jest aktywne.*

## Wznowienie systemu kontroli stabilności pojazdu

Gdy bateria zostanie naładowana, po wyczerpaniu się lub odłączeniu, zaświecą się lampy ostrzegawcze kontroli stabilności nadwozia, a system kontroli stabilności dynamicznej/kontroli trakcji nie będzie działał prawidłowo.

W tym przypadku jest wymagane ponowne uruchomienie elektrycznego wspomagania kierownicy (EPS), tj. obrócenie kierownicy od skrajnego lewego do skrajnego prawego położenia. Wówczas lampy ostrzegawcze elektrycznego wspomagania kierownicy (EPS) oraz lampy ostrzegawcze kontroli stabilności nadwozia zgasną, a system kontroli stabilności dynamicznej/trakcji zostanie wznowiony.

## System ABS (Anti-lock Brake System)



*Efekt działania ABS w celu przyspieszenia zatrzymania pojazdu może nie działać optymalnie podczas jazdy z dużą prędkością lub na śliskich drogach (takich jak drogi z warstwą wody, która uniemożliwia efektywny kontakt między oponami a nawierzchnią). W każdym przypadku odpowiedzialność za zachowanie bezpiecznej odległości od innych pojazdów spoczywa na kierowcy.*



**NIE WOLNO** w żadnym momencie wielokrotnie naciskać pedału hamulca; spowoduje to przerwanie działania systemu ABS i może wydłużyć drogę hamowania.

System ABS jest używany do automatycznego dostosowywania siły każdego hamulca, aby zapobiec blokowaniu kół. Pozwala to uniknąć niebezpiecznych sytuacji, takich jak utrata kierunku czy poślizg boczny podczas hamowania awaryjnego.

System ten umożliwia kierowcy zachowanie kontroli nad układem kierowniczym w przypadku hamowania awaryjnego, utrzymuje stabilność pojazdu i poprawia współczynnik bezpieczeństwa.

W normalnych warunkach hamowania system ABS nie włącza się. Jeśli jednak siła hamowania przekroczy siłę przyczepności między oponami a nawierzchnią drogi i spowoduje zablokowanie kół, ABS zadziała automatycznie. Będzie to sygnalizowane przez szybkie

pulsowanie wyczuwalne na pedale hamulca.

Jeśli jest konieczne hamowanie awaryjne, kierowca powinien w pełni wykorzystać siłę hamowania, aby uruchomić ABS, nawet gdy nawierzchnia drogi jest śliska.

*Uwaga: na nawierzchniach z luźnym żwirem, luźną ziemią lub śniegiem droga hamowania pojazdów wyposażonych w system ABS może być dłuższa mimo poprawy sterowności.*

### WAŻNE

- Chociaż ABS może znacznie poprawić komfort jazdy, rzeczywiste bezpieczeństwo nadal zależy od standardowego zachowania kierowcy.
- Częściowa lub całkowita utrata panowania nad sterownością systemu przeciwblokującego (ABS) w żadnym stopniu nie wpływa na pełną sprawność systemu hamulcowego.

## Hamulec postojowy

### Układ hamulca postojowego – elektroniczny hamulec postojowy (EPB)



*Gdy system EPB nie może zostać wyłączony z powodu awarii, nie ruszaj z miejsca, ponieważ może to spowodować uszkodzenia pojazdu.*

System EPB można włączać i wyłączać następującymi dwoma sposobami:

- Obsługa ręczna. Pociągnij do góry przełącznik EPB, aby włączyć system po bezpiecznym zaparkowaniu pojazdu. Umieść przełącznik START w pozycji ON/READY, wciśnij pedał hamulca i naciśnij przełącznik EPB, aby wyłączyć system.
- Obsługa automatyczna. Aby włączyć system EPB po bezpiecznym zaparkowaniu pojazdu, aktywuj bieg P. Bezpiecznie zaparkuj pojazd na płaskiej drodze lub drodze o niewielkim nachyleniu, ustaw przełącznik START w pozycji READY, naciśnij pedał hamulca i zmień bieg na inny niż P, aby wyłączyć system EPB.

Jeśli wskaźniki (P) w przełączniku EPB oraz na zestawie wskaźników się świecą, oznacza to, że system EPB został włączony. Jeśli wskaźniki (P) w przełączniku EPB oraz na zestawie wskaźników gasną, oznacza to, że system EPB został wyłączony.

*Uwaga: przed opuszczeniem pojazdu należy zastosować EPB.*

*Uwaga: podczas uruchamiania lub zwalniania EPB może być słyszalny odgłos silnika.*

*Uwaga: na stromym zboczu wyjście z biegu P nie wyłączy systemu EPB. W takim przypadku wyłącz system EPB ręcznie lub skorzystaj z funkcji HHC systemu EPB.*

### WAŻNE

EPB nie może zostać uruchomiony ani zatrzymany, gdy bateria się rozładuje. W takim przypadku należy użyć przewodów rozruchowych do awaryjnego uruchomienia systemu zasilania (rozdział „Rozruch awaryjny”).

## Pomoc przy rozruchu

Jeśli pas bezpieczeństwa kierowcy jest zapięty, system zasilania jest uruchomiony, bieg D lub R i pedał przyspieszenia są wciśnięte w celu ruszenia, system EPB automatycznie się zwolni.

## Funkcja hamowania awaryjnego



*Niewłaściwe korzystanie z EPB może prowadzić do wypadków i obrażeń. NIE WOLNO stosować EPB do hamowania pojazdu podczas jazdy, o ile nie jest to sytuacja awaryjna.*



*Podczas hamowania awaryjnego z użyciem EPB NIE WOLNO wyłączać przełącznika rozruchu, ponieważ może to spowodować poważne obrażenia.*

W przypadku awarii zwykłego hamulca podczas jazdy można rozpocząć hamowanie awaryjne, pociągając w górę i przytrzymując przełącznik EPB. Podczas hamowania awaryjnego włączy się ostrzeżenie dźwiękowe. Proces hamowania zostanie anulowany przez zwolnienie przełącznika EPB.

## **Dodatkowy system hamulcowy**

Układ wspomagający hamowanie składa się z elektronicznego systemu rozdziału siły hamowania (EBD) oraz elektronicznego systemu wspomagania hamowania (EBA).

System EBD automatycznie rozdziela siłę hamowania między przednie i tylne koła, aby pojazd mógł zachować dobrą skuteczność hamowania przy różnych obciążeniach.

EBA zwiększa siłę hamowania stosowaną na każdym kole podczas hamowania awaryjnego, aby wspomóc kierowcę w szybkim aktywowaniu ABS, co skraca drogę hamowania.



## Auto Hold



Funkcja automatycznego hamulca postojowego (Auto Hold) nie gwarantuje stabilności pojazdu podczas ruszania i hamowania na wzniesieniach, zwłaszcza na śliskich lub oblodzonych nawierzchniach.



Gdy funkcja Auto Hold stabilnie zatrzymuje pojazd z różnych przyczyn (takich jak zgaśnięcie silnika, odpięcie pasa bezpieczeństwa czy naciśnięcie przycisku Auto Hold), wówczas system przełącza się na elektroniczny hamulec postojowy, ale nie można zagwarantować, że pojazd będzie stabilny w każdej sytuacji. Na przykład gdy tylne koła poruszają się po zaśnieżonej lub śliskiej drodze lub gdy kąt nachylenia miejsca parkingowego jest zbyt stromy. Przed opuszczeniem pojazdu proszę upewnić się, że pojazd jest bezpiecznie ustabilizowany.



Kierowca powinien zachować ostrożność i obserwować otoczenie, nawet jeśli pojazd jest wyposażony w funkcję automatycznego hamulca postojowego.



Funkcja Auto Hold nie zawsze aktywuje elektroniczny hamulec postojowy po zgaśnięciu silnika, dlatego przed opuszczeniem pojazdu proszę się upewnić, że elektroniczny hamulec postojowy jest włączony i pojazd jest unieruchomiony.



Funkcja Auto Hold powinna być wyłączona podczas korzystania z automatycznej myjni samochodowej, ponieważ elektroniczny hamulec postojowy może nagle zostać aktywowany i spowodować uszkodzenie pojazdu.

Jeśli pojazd musi się często zatrzymywać na dłuższy czas (np. podczas czekania na światłach, zatrzymania na wzniesieniu lub w miejskich warunkach stop-and-go), funkcja Auto Hold może pomóc w stabilizacji pojazdu. Pozwala na zdjęcie nogi z pedału hamulca, kiedy pojazd jest nieruchomy i funkcja Auto Hold jest włączona.

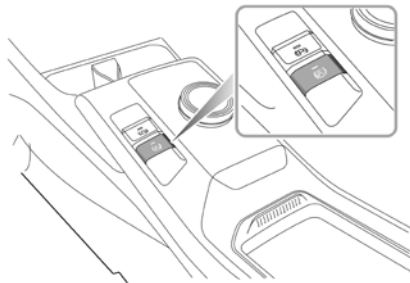

Funkcja automatycznego hamulca postojowego (Auto Hold) ma 3 następujące stany:

## 1. Gotowość

Przy zapiętym pasie bezpieczeństwa kierowcy, zamkniętych drzwiach i włączonym systemie zasilania naciśnij przełącznik Auto Hold, aby funkcja przeszła ze stanu wyłączenia do stanu gotowości. Kontrolka przełącznika się zaświeci.

## 2. Obsługa

W czasie jazdy naciśnij pedał hamulca do pewnej głębokości. Po całkowitym zatrzymaniu pojazdu funkcja Auto Hold

jest przełączana ze stanu gotowości do stanu parkowania. W takiej sytuacji zielony wskaźnik (P) na panelu wskaźników się zapala.

Gdy funkcja Auto Hold jest w stanie „parking”, włączenie biegu D i naciśnięcie pedału przyspieszenia spowoduje automatyczne wyłączenie funkcji Auto Hold w zależności od nachylenia.

Auto Hold zwolni stan postojowy, jeśli wybrany zostanie bieg R.

## 3. OFF

Naciśnij ponownie przełącznik Auto Hold, aby wyłączyć funkcję.

Funkcja Auto Hold wyjdzie ze stanu parkowania w niektórych okolicznościach, takich jak odpięcie pasa bezpieczeństwa, wyłączenie systemu zasilania, pozostanie w bezruchu przez pewien czas lub naciśnięcie przełącznika Auto Hold. W tym czasie zostanie aktywowany EPB.

*Uwaga: przy wciśniętym pedale hamulca naciśnij przełącznik, aby wyłączyć funkcję automatycznego hamulca postojowego (Auto Hold), jednak elektroniczny hamulec postojowy nie zostanie wówczas uruchomiony.*

*Uwaga: gdy pojazd jest na biegu P, funkcja automatycznego hamulca postojowego (Auto Hold) nie zostanie aktywowana.*

## Kontrola podtrzymania pojazdu na wzniesieniu (HHC)



*Dla systemu HHC niemożliwe jest utrzymanie pojazdu w stanie bezruchu we wszystkich okolicznościach (np. śliska nawierzchnia, śnieg i lód itp.) podczas jazdy pod górę, a kierowca musi stale zwracać uwagę na stan pojazdu.*



*Gdy system HHC jest w użyciu, kierowcy surowo zabrania się opuszczania pojazdu, w przeciwnym razie mogą wystąpić poważne wypadki.*



*Podczas ruszania na wzniesieniu w warunkach drogi z ruchem „stop-and-go” należy głęboko wcisnąć pedał hamulca na kilka sekund przed każdym ruszeniem.*

System HHC wspomaga kierowcę poprzez „przytrzymanie” pojazdu podczas ruszania na wzniesieniu. Jeśli kierowca zwolni pedał hamulca, HHC na krótki czas unieruchamia pojazd.

System HHC będzie aktywowany, gdy jednocześnie zostaną spełnione następujące warunki:

- pas bezpieczeństwa kierowcy jest zapięty, a drzwi kierowcy zamknięte,
- pojazd jest unieruchomiony stabilnie na pochyłości,
- system SCS jest sprawny,
- EPB/ręczny hamulec postojowy jest sprawny i zwolniony,
- system zasilania jest uruchomiony,
- pojazd znajduje się na biegu D lub R,
- przed uruchomieniem zastosowano wystarczającą siłę na pedał hamulca.

*Uwaga: system HHC działa również podczas cofania pojazdu pod górę.*

## **Aktywna ochrona przed przewróceniem (ARP)**

### **System aktywnej ochrony przed skutkami przewrócenia się pojazdu (ARP)**

System ARP to pomoc dla kierowcy mająca na celu zwiększenie stabilności pojazdu. Nie jest gwarancją, że pojazd się nie przewróci.

Gdy pojazd jest zagrożony przewróceniem się podczas dynamicznej jazdy (np. zmiana pasa ruchu) lub równomiernej jazdy (np. jazda po pętli), ARP automatycznie hamuje koła, aby spowodować podsterowność pojazdu i zapobiec przewróceniu się.

*Uwaga: przy użyciu ARP występuje zjawisko podsterowności i jest to normalne, jeśli pojazd nie skręca całkowicie zgodnie z zamiarem kierowcy.*

## **Ostrzegawcze migające światło awaryjnego hamowania (HAZ)**

### **Sygnalizacja ostrzegawcza awaryjnego hamowania (HAZ)**

Jeśli kierowca wykona manewr hamowania awaryjnego i zostaną spełnione określone warunki podczas jazdy, światło hamowania zacznie automatycznie migać, aby ostrzec kierowców jadących z tyłu, co zmniejsza ryzyko kolizji tylnych.

*Uwaga: gdy są włączone światła awaryjne, funkcja migającego światła hamowania awaryjnego nie działa.*

Gdy manewr awaryjnego hamowania zostanie zakończony, funkcja HAZ zostanie wyłączona po kilku sekundach.

*Uwaga: światła ostrzegawcze awaryjne zapalą się automatycznie, gdy prędkość pojazdu będzie mniejsza niż 10 km/h, kiedy światła hamowania przestaną migotać. Lampy ostrzegawcze awaryjne można wyłączyć, krótko naciskając przełącznik świateł ostrzegawczych awaryjnych lub przyspieszając pojazd do prędkości powyżej 20 km/h przez więcej niż 5 sekund.*

# OPUŚĆ DOM BEZPIECZNIE

---

## **System kontroli ostrzegania pieszych**

Aby zwiększyć bezpieczeństwo, Twój samochód został wyposażony w system ostrzegania pieszych. Kiedy pojazd porusza się z małą prędkością, na napędzie elektrycznym, system kontroluje głośnik, który emituje dźwięk ostrzegający pieszych o Twojej obecności w okolicy.

## **Strategie emisji ostrzeżeń dźwiękowych**

Głośnik emituje dźwięk, gdy są spełnione wszystkie poniższe warunki:

1. Pojazd jest w trybie gotowości.
2. System ostrzegania pieszych (PAS) jest sprawny.
3. Podczas przyspieszania prędkość pojazdu jest mniejsza niż 19 mph (30 km/h); podczas zwalniania prędkość pojazdu jest mniejsza lub równa 15 mph (25 km/h).

## System monitorowania ciśnienia w oponach (TPMS)

 TPMS nie może zastąpić rutynowej konserwacji ani kontroli stanu opon i ciśnienia w oponach.

 Jeśli wewnątrz lub w pobliżu samochodu są używane urządzenia radiowe o częstotliwościach podobnych do TPMS, działanie TPMS może zostać zakłócone i spowodować tymczasową awarię alarmu.

TPMS monitoruje ciśnienie w oponach za pomocą fal radiowych i techniki pomiarowej. System monitorowania ciśnienia w oponach (TPMS) jest zaawansowanym systemem zapewniającym ciągłe kontrolowanie ciśnienia w oponach pojazdu. Gdy ciśnienie w jednej oponie lub w większej ich liczbie spadnie poniżej zalecanego poziomu, system TPMS aktywuje ostrzeżenie dla kierowcy, przesyłając je do odbiornika w pojeździe. W niektórych pojazdach ciśnienie w oponach można sprawdzić na wyświetlaczu systemu multimedialnego, w innych – na interfejsie komputera pokładowego. TPMS może przypominać o niskim ciśnieniu w oponach, ale nie może zastąpić normalnej konserwacji opon. W celu przeprowadzenia konserwacji opon proszę się zapoznać z rozdziałem „Opony” w sekcji „Konserwacja”.

*Uwaga: TPMS informuje kierowcę tylko o niskim ciśnieniu w oponach, ale nie służy do ich pompowania.*



Jeśli zaświeci się lampka kontrolna nieprawidłowego działania systemu TPMS i zostanie wyświetlony komunikat ostrzegawczy, taki jak „niewystarczające ciśnienie w oponach XX” lub „niskie ciśnienie w oponach XX”, zaleca się jak najszybsze zatrzymanie pojazdu, sprawdzenie ciśnienia w oponach i napompowanie opon do standardowej wartości ciśnienia. Etykieta ciśnienia w oponach przymocowana do słupka B wskazuje standardową wartość ciśnienia wymaganą przez opony pojazdu, gdy są one zimne.

Jazda na niedopompowanych oponach może spowodować ich przegrzanie i uszkodzenie. Ponadto niewystarczające napompowanie opon obniża również ekonomię spalania, skraca żywotność bieżnika, a także może wpływać na osiągi pojazdu i skuteczność hamowania.

### Samoczynna adaptacja (TPMS)

Podczas wymiany czujnika lub odbiornika TPMS lub przekładania opon jest wymagane zaprogramowanie systemu TPMS. W niektórych pojazdach należy wykonać następujące operacje,

# OPUŚĆ DOM BEZPIECZNIE

---

aby zakończyć zaprogramowanie:

1. Wyłączyć zasilanie i zablokować pojazd na 25 minut.
2. Jechać bez przerwy przez 15 minut z prędkością większą niż 30 km/h, wykonując dużą liczbę zakrętów podczas jazdy.

*Uwaga: upewnij się, że czujnik TPMS jest oryginalnym komponentem fabrycznym.*

*Uwaga: jeśli programowanie się nie powiedzie, a lampka ostrzegawcza TPMS się zaświeci, proszę spróbować powtórzyć powyższe operacje.*

Jeśli po zapoznaniu się z instrukcją obsługi pojawią się jakiegokolwiek pytania, prosimy o konsultację z lokalną Autoryzowaną Stacją Obsługi MG w celu uzyskania szczegółowych informacji.



## ***Komfort***

---

<i>Regulacja siedzeń</i>	<i>176</i>
<i>System wentylacyjny</i>	<i>179</i>
<i>Panel sterowania klimatyzacją</i>	<i>182</i>
<i>Interfejs sterowania klimatyzacją</i>	<i>184</i>
<i>Przyciski sterowania systemem multimedialnym w kierownicy</i>	<i>186</i>
<i>Inteligentny interfejs wyświetlacza</i>	<i>187</i>

# KOMFORT

## Regulacja siedzeń

### Siedzenia przednie

*Uwaga: aby uniknąć obrażeń spowodowanych utratą kontroli nad pojazdem, NIE WOLNO regulować foteli podczas jazdy.*

*Uwaga: ze względu na różne konfiguracje modeli funkcje foteli przednich nie są jednakowe.*

### Regulacja manualna

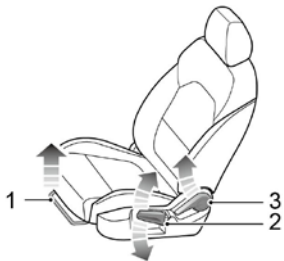

- Regulacja przód/tył  
Podnieś dźwignię (1) pod siedziskiem, przesunąć siedzenie do odpowiedniej pozycji i zwolnij dźwignię. Upewnij się, że siedzenie jest zablokowane.

- Regulacja wysokości poduszki\*  
Unieś uchwyt (2) kilkakrotnie, aby podnieść poduszkę siedziska, i naciśnij uchwyt (2) kilkakrotnie, aby obniżyć poduszkę siedziska.
- Regulacja kąta oparcia  
Unieś uchwyt (3), aby dostosować oparcie do odpowiedniego kąta, a następnie zwolnij go i się upewnij, że oparcie jest zablokowane w oczekiwanej pozycji.

Idealne ustawienie siedzenia powinno zapewnić komfortową pozycję podczas jazdy, która umożliwia trzymanie kierownicy przy lekko zgiętych ramionach i ugiętych nogach oraz swobodną obsługę wszystkich urządzeń. Upewnij się, że Twoja pozycja za kierownicą jest wygodna i pozwala na pełną kontrolę nad pojazdem. Zachowaj ostrożność podczas regulacji wysokości przednich siedzeń – gdy siedzenie jest opuszczane, stopy pasażera siedzącego z tyłu mogą zostać uwięzione.

Nie należy nadmiernie odchyłać oparcia fotela przedniego. Optymalne działanie pasa bezpieczeństwa osiąga się, gdy kąt odchylenia oparcia od pionu wynosi około 25°. Fotele kierowcy i pasażera z przodu powinny być przesunięte możliwie jak najdalej do tyłu. Prawidłowo ustawiony fotel pomaga zredukować ryzyko urazów przy rozwijającej się poduszce powietrznej.

## Siedzenia tylne

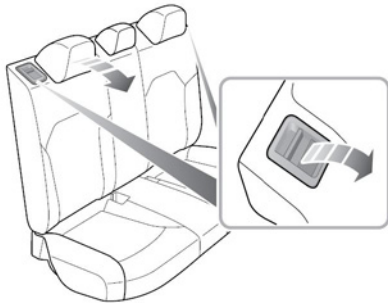

- Składane siedzenia tylne

Jeśli chcesz zwiększyć przestrzeń bagażową, całkowicie opuść (lub zdejmij) wszystkie zagłówki siedzeń tylnych, a następnie pociągnij za dźwignię kontrolną po obu stronach, aby złożyć oparcia do przodu.

**Uwaga:** jeśli zagłówki tylnych siedzeń nie są całkowicie opuszczone lub oparcie przedniego siedzenia jest zbyt mocno odchylone, składanie tylnego siedzenia może uszkodzić tył przedniego siedzenia lub zagłówek tylnego siedzenia.

- Rozkładanie i blokowanie oparcí tylnych siedzeń  
Podczas ponownego rozkładania oparcia tylnej kanapy pociągnij za uchwyt kontrolny oparcia, aby zwolnić blokadę siedzeń. Następnie pchnij oparcie do momentu, aż zablokuje się na swoim miejscu. Słyszalny klik oznacza, że oparcie jest zablokowane.

**Uwaga:** przywracając oparcie tylnej kanapy do pożądanej pozycji, upewnij się, że pas bezpieczeństwa nie został zablokowany.

## Obsługa zagłówka



Wyreguluj wysokość zagłówka tak, aby jego górna część znajdowała się na wysokości głowy pasażera. Takie położenie może zmniejszyć ryzyko urazów szyi w razie kolizji. **NIE WOLNO** regulować ani zdejmować zagłówków, gdy samochód jest w ruchu.



Nie wieszaj żadnych rzeczy na zagłówku ani na przęciu zagłówka.

Zagłówek ma za zadanie zapobiegać przemieszczaniu się głowy do tyłu w razie kolizji lub nagłego hamowania, co zmniejsza ryzyko urazów głowy i szyi. Wysokość zagłówka typu dzielonego można regulować ręcznie.

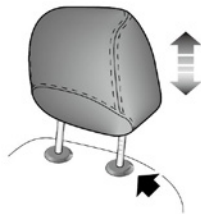

Podczas regulacji zagłówka z pozycji niskiej do wysokiej należy pociągnąć go bezpośrednio do góry, a następnie delikatnie nacisnąć po osiągnięciu żądanej wysokości, aby się upewnić, że został zablokowany we właściwym położeniu. Aby wyjąć zagłówek, trzeba nacisnąć i przytrzymać przycisk tulei prowadzącej (zgodnie ze strzałką) znajdujący się po lewej stronie zagłówka, a następnie pociągnąć go do góry, aby wyjąć.

Podczas regulacji zagłówka z położenia wysokiego do niskiego należy nacisnąć przycisk tulei prowadzącej (zgodnie ze strzałką) znajdujący się po lewej stronie zagłówka i przesunąć zagłówek w dół, następnie zwolnić przycisk po osiągnięciu żądanej wysokości i delikatnie nacisnąć zagłówek w dół, aby się upewnić, że został zablokowany we właściwym położeniu.

## Funkcja podgrzewania siedzeń\*



*Długotrwały kontakt nieosłoniętej skóry z podgrzewanymi siedzeniami może spowodować oparzenia.*

Przełącznik podgrzewania siedzeń znajduje się na interfejsie sterowania klimatyzacją na ekranie wyświetlacza. Aby ogrzać odpowiednie siedzenia, należy – po uruchomieniu pojazdu – nacisnąć przełącznik ogrzewania siedzeń. Aby zatrzymać podgrzewanie, trzeba nacisnąć go ponownie. Gdy funkcja podgrzewania siedzeń jest aktywna, wskaźnik działania w przełączniku się świeci. Gdy poduszka siedzenia lub oparcie osiągną zadaną temperaturę, funkcja ogrzewania automatycznie przestanie działać.

### WAŻNE

- **NIE WOLNO** przykrywać podgrzewanych siedzeń kocami, poduszkami ani innymi przedmiotami lub materiałami izolacyjnymi.
- W sytuacji gdy temperatura fotela przekroczy pewną wartość i nadal będzie się on nagrzewał podczas korzystania z funkcji podgrzewania fotela, ustaw przełącznik podgrzewania fotela w pozycji wyłączenia i skontaktuj się z lokalną Autoryzowaną Stacją Obsługi MG.
- Nadmierne korzystanie z podgrzewanego fotela może powodować senność kierowcy i wpływać na bezpieczeństwo jazdy.

## System wentylacyjny

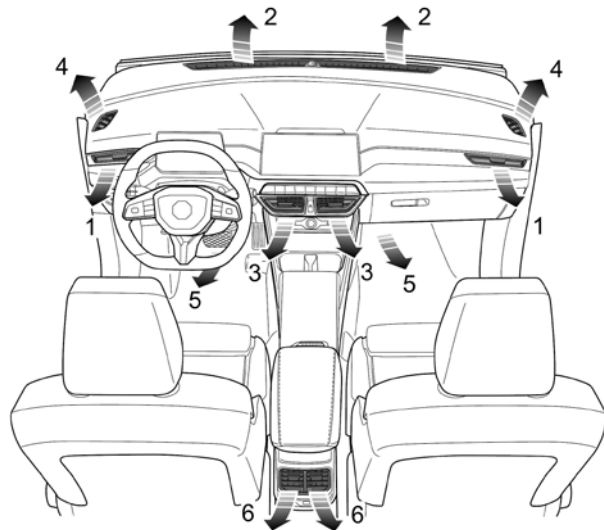

1. Boczne nawiewy powietrza
2. Nawiewy w szybie przedniej
3. Środkowe nawiewy powietrza
4. Nawiewy przednich szyb bocznych
5. Nawiewy w przedniej przestrzeni na stopy
6. Nawiewy tylne\*

# KOMFORT

System klimatyzacji służy do regulowania temperatury, prędkości, wilgotności oraz czystości powietrza wewnątrz pojazdu. Świeże powietrze jest pobierane przez kratkę wlotu powietrza znajdującą się pod przednią szybą oraz przez element filtra klimatyzacji. Zawsze upewnij się, że kratka wlotu powietrza nie jest zablokowana przez przeszkody, takie jak liście, śnieg czy lód.

## Element filtra klimatyzacji

Element filtra klimatyzacji służy do filtrowania powietrza. Aby zachować pełną skuteczność, element filtra powinien być wymieniany w zalecany okresie serwisowym.

## Nawiewy

### Regulacja nawiewów środkowych

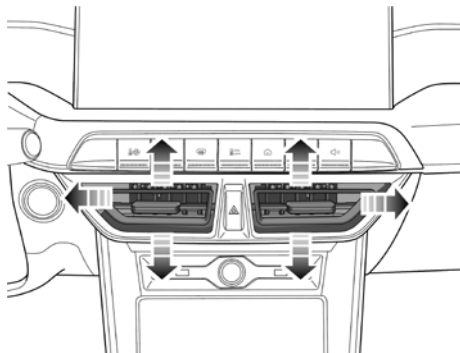

Przesuń pokrętkę znajdującą się w centrum żaluzji w prawo lub lewo, aby otworzyć lub zamknąć nawiew. Kieruj przepływem powietrza, przesuając pokrętkę w górę, w dół lub na boki.

## Regulacja nawiewów bocznych

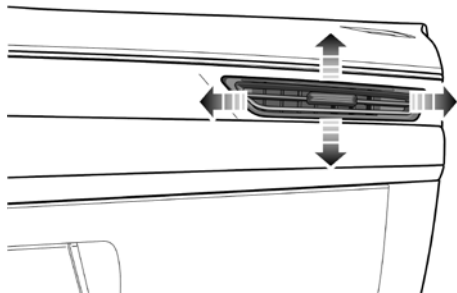

Przesuń pokrętło znajdujące się w centrum nawiewów w prawo lub lewo, aby je otworzyć lub zamknąć. Kieruj przepływem powietrza, przesuając pokrętło w górę, w dół lub na boki.

## Regulacja nawiewów tylnych\*

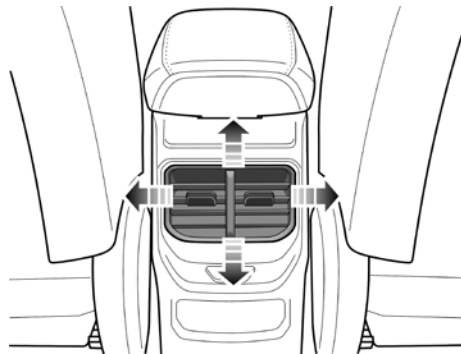

Przesuń pokrętło znajdujące się w centrum nawiewów w prawo lub lewo, aby je otworzyć lub zamknąć. Kieruj przepływem powietrza, przesuując pokrętło w górę, w dół lub na boki.

## Panel sterowania klimatyzacją

### Panel sterowania A\*

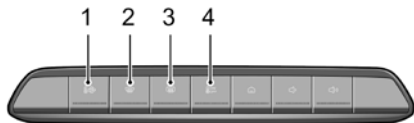

1. Klawisz skrótowy interfejsu klimatyzacji
2. Przycisk odszraniania/usuwania zaparowania
3. Przycisk podgrzewania szyby tylnej
4. Skrót klawiszowy włączania/wyłączania klimatyzacji

### Skrót klawiszowy włączania/wyłączania klimatyzacji

Dotknij skrótu klawiszowego włączania/wyłączania klimatyzacji, aby uruchomić/wyłączyć system klimatyzacji.

*Uwaga: wszystkie funkcje powrócą do stanu sprzed wyłączenia, jeśli włączysz system klimatyzacji za pomocą przycisku A/C.*

### Przycisk odszraniania/usuwania zaparowania

Dotknij przycisku odszraniania/usuwania zaparowania. Wtedy lampka wskaźnika przycisku się zaświeci, a system włączy funkcję

odszywania/usuwania zaparowania, aby usunąć mgłą lub szron z przedniej szyby i okien.

Dotknij ponownie przycisku odszraniania/usuwania zaparowania, aby wyjść z funkcji odszraniania/usuwania zaparowania, a system powróci do poprzedniego stanu.

W trybie odszraniania/usuwania zaparowania włączenie/wyłączenie funkcji chłodzenia ani zmiana trybu cyrkulacji powietrza nie spowodują wyjścia z trybu odszraniania/usuwania zaparowania. Obsługa trybu dystrybucji powietrza spowoduje wyjście z trybu odszraniania/usuwania zaparowania.

### Przycisk podgrzewania szyby tylnej



*Elementy grzejne, znajdujące się po wewnętrznej stronie tylnej szyby, można łatwo uszkodzić. NIE WOLNO skrobać wewnętrznej strony szyby. NIE WOLNO naklejać etykiet na elementy grzejne.*

Włącz/wyłącz funkcję podgrzewania tylnej szyby, dotykając przycisku podgrzewania tylnej szyby. Funkcja jest aktywna, gdy wskaźnik się świeci, i jest wyłączona, gdy wskaźnik gaśnie. Funkcja podgrzewania tylnej szyby zostanie automatycznie wyłączona po jej włączeniu i działaniu przez określony czas.

*Uwaga: funkcja ogrzewania szyby tylnej działa tylko wtedy, gdy pojazd jest w trybie gotowości (READY).*

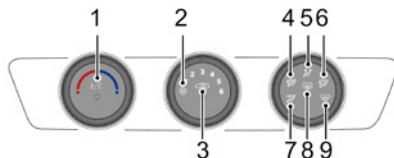

**Panel sterowania B\***

1. Przycisk włączania/wyłączenia klimatyzacji i pokrętko regulacji temperatury
2. Pokrętko regulacji prędkości dmuchawy
3. Przycisk regulacji trybu cyrkulacji powietrza wewnętrznej/zewnętrznej
4. Tryb nawiewu na twarz + stopy
5. Tryb nawiewu na stopy
6. Tryb nawiewu na szybę + stopy
7. Tryb nawiewu na twarz
8. Przycisk podgrzewania szyby tylnej\*
9. Tryb odszraniania/usuwania zaparowania szyby przedniej

## Interfejs sterowania klimatyzacją

### Interfejs sterowania klimatyzacją – Connected Car\*

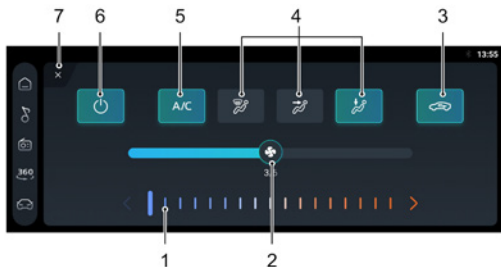

1. Włączanie/wyłączenie systemu
2. Włączanie/wyłączenie klimatyzacji
3. Tryb recyrkulacji powietrza
4. Tryb rozdziału powietrza
5. Ustawienia klimatyzacji
6. Włączanie/wyłączenie podgrzewania tylnej szyby
7. Włączanie/wyłączenie rozmrażania/odmrażania
8. Pasek kontroli prędkości dmuchawy
9. Pasek regulacji temperatury
10. Wyjście z interfejsu klimatyzacji

### Włączanie/wyłączenie systemu

Dotknij przycisk włączania/wyłączenia systemu na interfejsie sterowania, aby włączyć lub wyłączyć system.

### Włączanie/wyłączenie klimatyzacji

Dotknij przycisk dotykowy włączania/wyłączenia, aby włączyć/wyłączyć (A/C ON/OFF).

### Tryb rozdziału powietrza

Wybierz odpowiedni przycisk dotykowy trybu rozprowadzania powietrza, aby wyregulować tryb rozprowadzania powietrza.

Trzy tryby rozprowadzania powietrza mogą być aktywowane wielokrotnie w zależności od potrzeb.

Tryb nawiewu na przednią szybę: strumień powietrza będzie kierowany do nawiewów odmrażania szyby przedniej i nawiewów przednich szyb bocznych.

*Uwaga: w tym trybie niewielka ilość powietrza będzie kierowana do nawiewów bocznych.*

Tryb nawiewu na twarz: strumień powietrza będzie kierowany do bocznych i środkowych nawiewów powietrza.

Tryb nawiewu na stopy: strumień powietrza będzie kierowany do nawiewów w przestrzeni na stopy.

*Uwaga: w tym trybie niewielka ilość powietrza będzie kierowana do nawiewów bocznych, nawiewów odszraniania/usuwania zaparowania przedniej szyby i nawiewów przednich szyb bocznych.*

Tryb nawiewu na przednią szybę i na twarz: strumień powietrza będzie kierowany do nawiewów odmrażania szyby przedniej, nawiewów przednich szyb bocznych oraz nawiewów bocznych i środkowych.

Tryb nawiewu na przednią szybę i na stopy: strumień powietrza będzie kierowany do nawiewów odmrażania szyby przedniej, nawiewów przednich szyb bocznych oraz nawiewów w przestrzeni na stopy.

*Uwaga: w tym trybie niewielka ilość powietrza będzie kierowana do nawiewów bocznych.*

Tryb nawiewu na twarz i stopy: strumień powietrza będzie kierowany do środkowych nawiewów w przestrzeni na stopy.

Tryb nawiewu na twarz, na przednią szybę i na stopy: strumień powietrza będzie kierowany do nawiewów odmrażania szyby przedniej, nawiewów przednich szyb bocznych, nawiewów bocznych, środkowych oraz przestrzeni na stopy.

### **Tryb recyrkulacji powietrza**

Dotknij przycisku trybu recyrkulacji powietrza, aby w razie potrzeby dostosować jego tryb pracy.

W trybie recyrkulacji wewnętrznej układ klimatyzacji cyrkuluje powietrze wewnątrz pojazdu, aby spełnić wymagania szybkiego chłodzenia lub ogrzewania, a jednocześnie zapobiegać przedostawaniu się do wnętrza pojazdu zanieczyszczonego powietrza z zewnątrz.

Podczas obiegu zewnętrznego układ klimatyzacji pobiera powietrze z zewnątrz pojazdu, aby zapewnić dopływ świeżego powietrza do jego wnętrza.

*Uwaga: pozostawienie układu w trybie recyrkulacji wewnętrznej może spowodować zaparowanie przedniej szyby. W takiej sytuacji należy włączyć tryb odszraniania/usuwania zaparowania.*

### **Kontrola temperatury**

Aby regulować temperaturę powietrza dostarczanego przez nawiewy, należy dotknąć paska kontroli temperatury.

# KOMFORT

## Regulacja prędkości dmuchawy

Aby dostosować prędkość nadmuchu, dotknij paska regulacji prędkości dmuchawy.

## Przyciski sterowania systemem multimedialnym w kierownicy

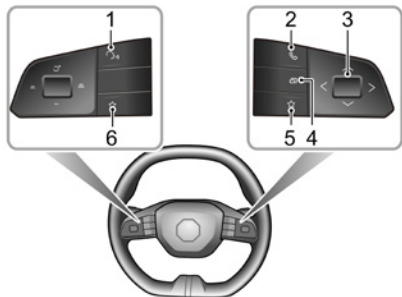

### 1. Przycisk funkcji rozpoznawania mowy

Aby włączyć połączoną z telefonem funkcję rozpoznawania mowy, krótko nacisnąć przycisk. Aby wyjść z funkcji rozpoznawania mowy, krótko nacisnąć go ponownie.

### 2. Przycisk BT Phone

Aby odebrać połączenie przychodzące, należy krótko nacisnąć przycisk „BT Phone”. Aby je zakończyć, należy ten przycisk przytrzymać dłużej.

### 3. Przycisk regulacji funkcji (przycisk OK)

W systemie multimedialnym: przesunięcie w górę – zwiększanie głośności; przesunięcie w dół – zmniejszanie głośności; przesunięcie w lewo – poprzedni utwór; przesunięcie w prawo – następny utwór; krótkie naciśnięcie – wyciszenie lub anulowanie wyciszenia.

### 4. Przycisk wyświetlacza systemu multimedialnego/zestawu wskaźników

Przycisk regulacji funkcji jest przyciskiem dwufunkcyjnym, który po naciśnięciu przełącza sterowanie pomiędzy wyświetlaczem zestawu wskaźników a systemem multimedialnym.

### 5. Prawy przycisk skrótu

Funkcję tego przycisku można dostosować w ustawieniach na stronie głównej.

### 6. Lewy przycisk skrótu

Funkcję tego przycisku można dostosować w ustawieniach na stronie głównej.

## Inteligentny interfejs wyświetlacza

### Podstawowe operacje

#### Panel sterowania



1.  (przycisk HOME)  
Krótkie naciśnięcie powoduje powrót do interfejsu; długie naciśnięcie powoduje ponowne uruchomienie systemu.
2. Przycisk zmniejszania głośności
3. Przycisk zwiększania głośności

## Główny interfejs systemu

Przesuń palcem w lewo i w prawo, aby wyświetlić wszystkie ikony funkcji systemu, takie jak muzyka, radio, video, system Bluetooth, klimatyzacja itp.



1. Informacje o źródle dźwięku  
Wyświetla informacje o statusie muzyki/radia, w tym nazwę utworu, odtwarzanie/pauza itp.
2. Pasek stanu  
Wyświetla Bluetooth, pogodę, godzinę.
3. Karta strony głównej  
Zawiera muzykę, system Bluetooth, Wi-Fi itp.  
Kliknij, aby przejść do odpowiedniego interfejsu funkcji.

## 4. Pasek menu

Wyświetla 5 ikon funkcji : stronę główną, nawigację, radio, system Bluetooth, Mój samochód. Przytrzymaj ikony na pasku menu (z wyjątkiem ikony STRONY GŁÓWNEJ), aby edytować pasek menu.

*Uwaga: zdjęcia w tym rozdziale mają charakter wyłącznie informacyjny. Zawartość wyświetlana na interfejsie może się różnić w zależności od konfiguracji pojazdu, wersji oprogramowania, rynku zbytu pojazdu itp. Proszę odnieść się do rzeczywistego schematu interfejsu swojego pojazdu.*

## System Bluetooth

- Nie gwarantuje się połączenia ze wszystkimi telefonami komórkowymi wyposażonymi w bezprzewodową technologię Bluetooth.
- Używany telefon komórkowy musi być kompatybilny z systemem multimedialnym, aby wszystkie funkcje podłączonego urządzenia Bluetooth działały prawidłowo.
- W przypadku korzystania z bezprzewodowej technologii Bluetooth system multimedialny może nie obsługiwać wszystkich funkcji telefonu komórkowego.
- Podczas przesyłania głosu i danych za pomocą technologii Bluetooth odległość w linii prostej między systemem

multimedialnym a telefonem komórkowym nie powinna przekraczać 10 m. Jednak rzeczywisty zasięg transmisji może być mniejszy w zależności od warunków użytkowania.

- Po wyłączeniu systemu multimedialnego połączenie Bluetooth również zostanie rozłączone.
- Ze względu na bezprzewodowe połączenie Bluetooth w niektórych ekstremalnych przypadkach w procesie transmisji mogą wystąpić zakłócenia lub błędy, a sparowanie i połączenie systemu multimedialnego z telefonem komórkowym może się okazać niemożliwe. W takiej sytuacji zaleca się usunięcie sparowanych urządzeń z listy urządzeń w telefonie komórkowym i systemie multimedialnym, a następnie ponowne przeprowadzenie parowania.

## Parowanie i połączenie Bluetooth

Aby sparować urządzenie Bluetooth i skutecznie nawiązać połączenie:

1. Dotknij [Bluetooth] w interfejsie ustawień, aby wejść do interfejsu połączenia Bluetooth, i ustaw przełącznik Bluetooth w pozycji włączenia.
2. Otwórz funkcję Bluetooth w telefonie i wyszukaj tę konsolę rozrywkową, aby się z nią sparować.
3. Gdy telefon otrzyma prośbę o parowanie Bluetooth, potwierdź

i kliknij „Połącz”.

4. Po pomyślnym sparowaniu na pasku stanu pojazdu zostanie wyświetlona ikonka . Jeśli parowanie się nie powiedzie, należy spróbować powtórzyć powyższe kroki.

Telefony, które zostały pomyślnie sparowane, zostaną zapisane na liście historii parowania. Należy kliknąć w listę nazw telefonów, aby się połączyć z Bluetooth telefonu, a w „Rozłącz”, aby przerwać połączenie Bluetooth. Trzeba kliknąć w „Usuń urządzenie”, aby usunąć telefon z listy urządzeń w historii parowania.

### Połączenia między pojazdem a telefonem komórkowym

*Uwaga: z powodu różnic w modelach telefonów komórkowych i wersjach systemu niektóre telefony komórkowe mogą nie obsługiwać prawidłowo funkcji połączenia pojazdu z telefonem komórkowym.*

### Funkcje ogólne

Przytrzymaj dłużej pływającą kulę na interfejsie ekranu projekcji połączeń, którą można przeciągać według potrzeb. Po zwolnieniu na jej krawędziach zostanie wyświetlone obramowanie.

Kliknij na pływającą kulę na inteligentnym interfejsie wyświetlacza, aby wyjść z ekranu i powrócić do strony głównej.

Gdy połączenie między pojazdem a telefonem komórkowym zostanie nawiązane, ponownie wejdź w interfejs i odblokuj telefon przed wyjściem z ekranu.

### Apple CarPlay

Apple CarPlay umożliwia wymianę informacji między telefonem komórkowym Apple a pokładowym systemem multimedialnym, w tym korzystanie z map, muzyki, telefonu, rozpoznawania mowy i innych.

### Metoda połączenia

1. Sprawdź, czy iPhone jest wyposażony w funkcję CarPlay i czy jest ona włączona.
2. Podłącz telefon komórkowy do modułu głównego systemu multimedialnego za pomocą zatwierdzonego kabla USB.
3. W interfejsie głównym dotknij obszaru [Apple CarPlay], aby przejść do interfejsu Apple CarPlay.
4. Po pomyślnym połączeniu pojazdu z telefonem komórkowym można obsługiwać telefon iPhone za pomocą ekranu systemu multimedialnego.
5. Naciśnij przycisk STRONA GŁÓWNA na panelu sterowania, aby powrócić do głównego interfejsu systemu, lub kliknij na ikonę  na stronie głównej ekranu, aby powrócić do strony głównej samochodu.

# KOMFORT

---

## Android Auto

Android Auto umożliwia interakcję informacji między telefonem komórkowym z systemem Android a pokładowym systemem multimedialnym, w tym map, muzyki, telefonu, poleceń głosowych itd.

### Metoda połączenia

1. Podłącz telefon komórkowy do systemu multimedialnego za pomocą zatwierdzonego kabla USB.
2. W interfejsie głównym dotknij obszaru [Android Auto], aby przejść do interfejsu Android Auto.
3. Po pomyślnym połączeniu pojazdu z telefonem komórkowym można obsługiwać system Android Auto za pomocą ekranu systemu multimedialnego.
4. Naciśnij przycisk STRONA GŁÓWNA na panelu sterowania, aby powrócić do głównego interfejsu systemu, lub kliknij  na stronie głównej ekranu, aby powrócić do strony głównej samochodu.

## Nawigacja

Ostrzeżenia i informacje dotyczące bezpieczeństwa

System nawigacyjny pomaga znaleźć drogę do celu podróży dzięki wbudowanemu odbiornikowi GPS. MG3 NAVIGATION

nie przekazuje jednak Twojej pozycji GPS, co oznacza, że nie będziesz śledzony przez zewnętrznych użytkowników.

Ważne, by patrzeć na wyświetlacz tylko wtedy, gdy jest to bezpieczne. Jeśli jesteś kierowcą pojazdu, zalecamy zaplanowanie i przejrzenie trasy przed rozpoczęciem podróży. Zaplanuj trasę przed wyjazdem i zatrzymaj się, gdy musisz zmienić trasę.

Przestrzegaj przepisów ruchu drogowego. Jeśli zboczyłeś z zaplanowanej trasy, system nawigacji zmieni odpowiednio instrukcje.

## Aktywacja

Gdy uruchomisz system nawigacyjny po raz pierwszy, konieczne będzie wykonanie jego konfiguracji.

Do uruchomienia systemu nawigacji jest wymagany silny sygnał GPS. Otrzymasz ostrzeżenie, jeśli sygnał GPS nie będzie dostępny. W takiej sytuacji musisz pojechać do bardziej odpowiedniej lokalizacji i uruchomić system ponownie.

Aby aktywować system nawigacji, prosimy postępować zgodnie z poniższymi krokami:

1. Przeczytaj i zaakceptuj umowę licencyjną użytkownika końcowego. Jest to niezbędne do korzystania z produktu.
2. Przeczytaj i zaakceptuj przypomnienie, że podczas korzystania



z nawigacji zawsze musisz przestrzegać aktualnych przepisów ruchu drogowego i zachować pełną uwagę podczas jazdy.

## Widok nawigacji

System nawigacyjny współpracuje z cyfrowymi mapami, które nie są jedynie skomputeryzowanymi wersjami tradycyjnych map papierowych. Podobnie jak papierowe mapy drogowe, tryb 2D cyfrowych map pokazuje ulice i drogi, ale także wysokość terenu ilustrowaną kolorem.

Jeśli chcesz przeglądać swoje otoczenie, dotknij dowolnego miejsca na mapie. Pojawią się przyciski, które pozwolą zmieniać widok między 3D a 2D, a także aby obrócić lub przybliżyć mapę. Możesz również przesuwać mapę palcami w dowolnym kierunku.

Funkcje dostępne w tym widoku różnią się w zależności od tego, czy prowadzisz bez określonego celu podróży, czy nawigujesz według zaplanowanej trasy.

## Jazda bez określonego celu

Widok nawigacji wyświetla na mapie następujące przyciski ekranowe oraz informacje, gdy nie masz zaplanowanej trasy:

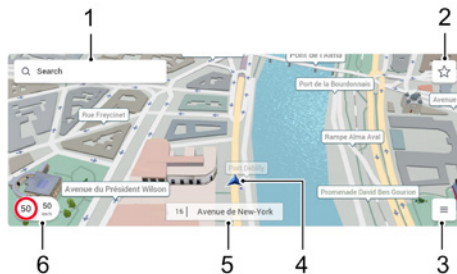

### 1. Wyszukiwanie celu podróży

Dotknij, aby ustawić cel swojej podróży. Szczegółowe instrukcje znajdziesz w części „Jazda z wyznaczonym celem”.

### 2. Zapisane lokalizacje

Dotknij, aby nawigować do wcześniej zapisanej lokalizacji. Obejmuje to adres domu/pracy. Dotknij „Dom” lub „Praca”, aby zdefiniować ich lokalizację, a następnie użyj tych samych przycisków, aby wytyczyć trasę.

# KOMFORT

## 3. Menu nawigacyjne

Po dotknięciu otwierasz menu nawigacyjne, w którym uzyskasz dostęp do innych części systemu nawigacji.

## 4. Marker bieżącej pozycji

Domyślna bieżąca pozycja jest wyświetlana jako niebieska strzałka. Gdy pozycja GPS nie jest określona, marker bieżącej pozycji jest przezroczysty i pokazuje ostatnią znaną lokalizację.

## 5. Nazwa miejsca (miejscowość, ulica)

Wyświetla miejsca. Po dotknięciu możesz otworzyć ekran „Gdzie jestem” z informacjami o Twojej obecnej lokalizacji.

## 6. Ostrzeżenie o przekroczeniu prędkości

Wyświetla aktualną prędkość podczas jazdy.

## Jazda z wyznaczonym celem

Widok nawigacji wyświetla następujące przyciski ekranowe, pola danych oraz informacje o trasie na mapie podczas nawigacji:



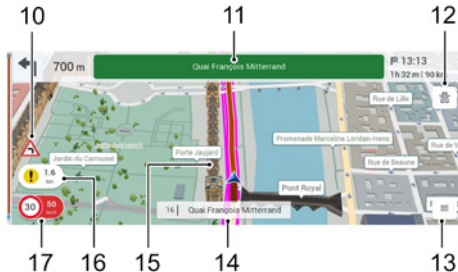

#### 1. Kolejny manewr

Jeśli kolejny manewr ma być wykonany w pobliżu pierwszego, zostanie on wyświetlony.

#### 2. Podgląd kolejnego skrzyżtu

Pokazuje rodzaj kolejnego manewru oraz odległość do jego wykonania.

#### 3. Kolejna ulica

Wyświetla nazwę kolejnej ulicy.

#### 4. Pola danych

Trzy pola danych pokazują następujące informacje: szacowany czas przybycia do celu, pozostały czas podróży

oraz dystans do miejsca docelowego.

Możesz zmienić domyślne wartości, dotycząc obszaru, w którym pojawiają się pola danych.

#### 5. Parking w okolicy celu

Pojawia się w pobliżu miejsca docelowego. Po dotknięciu możesz sprawdzić dostępne obiekty parkingowe wokół Twojego celu.

#### 6. Menu celu podróży

Pojawia się w pobliżu miejsca docelowego. Po dotknięciu możesz sprawdzić podsumowanie podróży, menu pozwala również na przeglądanie miejsc wokół wybranego celu. Możesz także zapisać bieżącą lokalizację.

#### 7. Informacje o pasach ruchu

Na drogach wielopasmowych pokazuje pasy ruchu przed Tobą, ich kierunki, jak też ten, który powinieneś obrać.

#### 8. Znacznik bieżącej pozycji

Domyślnie bieżąca pozycja jest wyświetlana jako niebieska strzałka. Gdy pozycja GPS jest niedostępna, znacznik bieżącej pozycji jest przezroczysty i pokazuje ostatnią znaną pozycję.

#### 9. Planowana trasa

Planowana trasa jest wyświetlana jako zielona linia.

## 10. Znak ostrzegawczy

Informuje o ostrzeżeniach na obecnej drodze (np. niebezpieczeństwa, ostre zakręty).

## 11. Drogowskaz

Pokazuje dostępne kierunki oraz numery dróg, podobnie jak w rzeczywistości.

## 12. Usługi na autostradzie

Dotykając, możesz sprawdzić szczegóły kilku następnych punktów usługowych (stacje benzynowe, restauracje) podczas podróży autostradą.

## 13. Menu nawigacji

Po dotknięciu możesz otworzyć menu nawigacji, w którym uzyskasz dostęp do innych części systemu nawigacyjnego.

## 14. Nazwa ulicy/miejscowości

Wyświetla aktualną nazwę miejsca. Po dotknięciu możesz otworzyć ekran „Gdzie jestem” z informacjami o Twojej obecnej lokalizacji.

## 15. Obiekty 3D

Wyświetla wzgórze, góry, drogi, punkty orientacyjne i budynki w 3D.

## 16. Ostrzeżenie o punkcie alarmowym

Funkcja ta powiadamia użytkownika o zbliżaniu się do

fotoradarów, stref przyszkolnych, przejazdów kolejowych itp. Upewnij się, że funkcja ta jest legalna w kraju, po którym zamierzasz się poruszać.

## 17. Ostrzeżenie o ograniczeniu prędkości

Wyświetla aktualne ograniczenie prędkości obowiązujące na drodze.

Jeśli zbliżasz się do wyjazdu z autostrady lub skomplikowanego skrzyżowania (i istnieją potrzebne informacje), mapa zostaje zastąpiona widokiem 3D skrzyżowania. Możesz go wyłączyć w ustawieniach/widoku nawigacji.

Podczas wjazdu do tunelu mapa zostaje zastąpiona ogólnym obrazem tunelu. Możesz to wyłączyć w ustawieniach/widoku nawigacji.

## Menu nawigacyjne

Dotknij ☰, aby otworzyć menu nawigacji.

Dotknij „Trasa wielopunktowa”, aby wytyczyć trasę poprzez dodanie kilku punktów trasy w niestandardowej kolejności. Zobacz: „Tworzenie trasy wielopunktowej”.

Dotknij „Ustawienia”, aby dostosować sposób działania oprogramowania nawigacyjnego. Zobacz: „Menu ustawień”.

W menu nawigacji masz także następujące dodatkowe elementy sterujące:

- Tryb widoku 3D

Wskazuje tryb widoku mapy (domyślnie jest to widok trójwymiarowy). Dotknij, aby zmienić widok na tryb 2D lub 2D z górą na północ.

- Wyłącz wyciszenie

Wyłącz wyciszenie komunikatów głosowych lub wycisz wszystkie dźwięki systemu nawigacji.

Podczas korzystania z nawigacji z zaplanowaną trasą są dostępne również następujące opcje menu:

- Dotknij „Dodaj postój”, aby dodać pośredni punkt docelowy do trasy.

- Dotknij „Usuń trasę”, aby usunąć kolejny punkt pośredni lub całą trasę.
- Dotknij „Podsumowanie trasy”, aby wyświetlić trasę w pełnej długości na mapie i wprowadzić zmiany.
- Na ekranie „Podsumowanie trasy” możesz dotknąć „Alternatywy”, aby sprawdzić alternatywne trasy do celu i wybrać inną, jeśli jest to potrzebne.
- Na ekranie „Podsumowanie trasy” możesz również dotknąć ^, aby uzyskać dostęp do następujących dodatkowych opcji: „Preferencje trasy”, „Unikaj” i „Plan podróży”.

## Wybieranie miejsca docelowego za pomocą szybkiego wyszukiwania

Możesz wyszukiwać określone miejsca, adresy, zapisane lokalizacje lub ostatnie cele podróży, korzystając z tego samego ekranu wyszukiwania. Ta sekcja pokazuje, jak możesz nawigować do wcześniej zdefiniowanych lokalizacji, takich jak:

- parkingi, stacje benzynowe i restauracje jako typowe interesujące Cię miejsca,
- ostatnie cele podróży,
- Twoje zapisane lokalizacje,
- lokalizacje określone przez ich współrzędne geograficzne.

## Obsługa

Dotknij ikonki „Szukaj”, a pojawi się ekran wyszukiwania zbiorczego.

1. Wybierz interesujące Cię miejsce: parking, stację benzynową, restaurację.

We wszystkich przypadkach wyszukiwanie odbywa się w pobliżu Twojej obecnej lokalizacji.

2. Dotknij „W okolicy” na kolejnym ekranie, jeśli chcesz rozszerzyć obszar wyszukiwania na inne miasto.

3. Wybierz poprzedni cel podróży: o ile nie jest to pierwsze użycie systemu nawigacji, na ekranie pojawi się lista poprzednich celów podróży. Kliknij w którykolwiek z nich, aby ponownie użyć go jako celu podróży, lub przewijaj strony, jeśli szukany cel znajduje się na dalszej pozycji listy.

4. Wybierz zapisaną lokalizację: kliknij ☆, aby uzyskać dostęp do wcześniej zapisanych. Jeśli jeszcze nie ustawiłeś adresu domowego czy swojego miejsca pracy, możesz to zrobić na kolejnym ekranie. Te dwa adresy mogą być dostępne z głównego widoku nawigacji.

Mapa pojawia się z wybranym miejscem docelowym na środku. W razie potrzeby dotknij mapy w innym miejscu, aby zmodyfikować cel podróży. Cursor 📍 pojawi się w nowej lokalizacji.

Dotknij „Wybierz”, aby potwierdzić miejsce docelowe.

Wkrótce trasa zostanie wytyczona i wyświetlona na mapie w całości.

Aby uruchomić nawigację natychmiast, poczekaj kilka sekund lub naciśnij „Start”.

Na tym ekranie możesz sprawdzić i dostosować zaplanowaną trasę na kilka sposobów. Dotknij „Alternatywy”, aby porównać tę trasę z innymi możliwymi. Dotknij ^, aby zmienić preferencje trasy (takie jak metoda jej planowania i typy dróg), ustawić unikanie korków, wyświetlić plan podróży.



## Wybieranie miejsca docelowego po nazwie lub adresie

Korzystając z tego samego ekranu wyszukiwania, możesz wyszukiwać adresy, miejsca warte zwiedzenia, zapisane lokalizacje lub ostatnie cele podróży. Zobacz, jak możesz nawigować do adresu lub lokalizacji, wpisując ich nazwę:

1. Dotknij „Szukaj”, a pojawi się ekran wyszukiwania łączonego.

2. Kliknij „Nazwa lub adres”, a następnie zacznij wpisywać adres (nazwę ulicy i numer domu) lub nazwę miejsca, które Cię interesuje, było wcześniejszym celem podróży lub jest jedną z zapisanych przez Ciebie lokalizacji.

Pod polem wprowadzania tekstu znajduje się obszar wyszukiwania. Domyślnie jest ustawiony jako globalny, co oznacza, że wyszukiwanie będzie przeprowadzone na bardzo dużym obszarze wokół Twojej obecnej lokalizacji. Powtórz czynność, aby zmienić obszar wyszukiwania na inny.

3. Wpisz kilka znaków, a wyszukiwanie rozpocznie się samoistnie. W większości przypadków nie musisz wpisywać całej nazwy ani całego adresu miejsca docelowego. Przerwij pisanie na kilka sekund, aby pasujące wyniki wyszukiwania wyświetliły się same.
4. Dotknij wyniku, którego szukałeś/szukałaś. Jeśli jeszcze nie jest wyświetlany, kontynuuj wpisywanie lub przewiń wyniki wyszukiwania, aby ukryć klawiaturę i przeglądać listę w trybie pełnoekranowym (możesz ponownie włączyć klawiaturę, dotykając pola wprowadzania na górze ekranu). Kliknij , aby posortować listę wyników wyszukiwania według trafności, nazwy lub odległości.
5. Mapa pojawia się z wybranym miejscem docelowym na środku. Jeśli to konieczne, dotknij jej w innym miejscu, aby zmodyfikować cel podróży. Kursor  pojawi się w nowej lokalizacji.

Możesz dotknąć , aby zapisać wybraną lokalizację.

6. Kliknij „Wybierz”, aby potwierdzić cel.

7. Wkrótce nowa trasa zostanie wytyczona i wyświetlona na mapie.

Aby rozpocząć nawigację, poczekaj kilka sekund lub naciśnij „Start”.

Na tym ekranie na kilka sposobów możesz sprawdzić i dostosować zaplanowaną trasę:

1. Dotknij „Alternatywy”, aby porównać tę trasę z innymi możliwymi trasami.
2. Dotknij , aby zmienić preferencje trasy (takie jak metoda planowania trasy i typy dróg), ustawić unikanie korków, wyświetlić pośrednie cele podróży.

## **Tworzenie trasy wielopunktowej**

Zaplanowana trasa może mieć kilka pośrednich punktów docelowych (postojów, punktów pośrednich) przed osiągnięciem celu końcowego. Możesz utworzyć trasę wielopunktową na następujące sposoby.

### **Dodanie przystanku pośredniego do istniejącej trasy**

Wybierz miejsce docelowe, jak opisano w poprzednich rozdziałach.

Na ekranie „Mapy”, dotknij ☰, aby otworzyć menu nawigacji.

Dotknij „Dodaj postój”, aby zaplanować punkt pośredni. Kroki są takie jak dla pierwszego celu podróży.

### **Tworzenie nowej trasy wielopunktowej**

1. Na ekranie „Mapa”, dotknij ☰, aby otworzyć menu nawigacji.

2. Kliknij „Wielopunktowa trasa”.

3. Dotknij „Cel”, aby dodać wybrane miejsce docelowe.

4. Teraz masz kilka możliwości, aby dodać nowy punkt trasy.

Kliknij w „Punkt docelowy +”, aby dodać nowy cel na końcu trasy. Zmieni to poprzedni cel w punkt pośredni na trasie.

Kliknij „Dodaj punkt pośredni +” pomiędzy dowolnymi etapami trasy, aby dodać postój do swojej trasy.

Kliknij w „” obok dowolnego punktu trasy, aby uzyskać dostęp do dalszych możliwości, takich jak zmiana ich kolejności na trasie, usuwanie/zapisywanie punktu trasy lub sprawdzenie jego lokalizacji na mapie. Ikona ^ daje ci dodatkowe możliwości: możesz usunąć całą trasę, możesz zoptymalizować kolejność punktów pośrednich lub kolejność wszystkich punktów trasy, włącznie z miejscem docelowym.

5. Po zakończeniu naciśnij „Wyznacz trasę”, aby rozpocząć nawigację.

## **Menu ustawień**

Aby dostosować ustawienia nawigacji, dotknij ☰ i „Ustawienia”.

Menu ustawień oferuje następujące opcje:

### **Preferencje trasy**

Metoda planowania trasy: kliknij w „>”, aby zmienić preferencje między szybką a ekologiczną (oszczędzającą paliwo) trasą.

Rodzaje dróg: wybierz, jakie rodzaje dróg mają być uwzględnione lub wykluczone podczas planowania trasy. Na przykład wyłącz opcję „Droga z opłatą okresową”, jeśli nie chcesz kupować winiety autostradowej.



## Dźwięk

Dostosuj różne poziomy głośności dźwięku i dopracuj zachowanie komunikatów głosowych.

## Ostrzeżenia

Limit prędkości: zdecyduj, czy chcesz być ostrzegany w przypadku przekroczenia prędkości. Możesz określić poziom tolerancji, co oznacza, że zostaniesz ostrzeżony nieco poniżej lub powyżej dozwolonego limitu.

Rodzaje alertów: użyj głównego przełącznika, aby kontrolować wszystkie alerty (takie jak fotoradary czy niebezpieczne miejsca), lub dostosuj ostrzeżenia według poszczególnych typów alertów.

Ostrzeżenie przed fotoradarami jest zazwyczaj wyłączone, gdy znajdujesz się w kraju, w którym ostrzeżenia przed fotoradarami są zabronione. Zawsze się upewnij, czy korzystanie z tej funkcji jest legalne w kraju, w którym zamierzasz jej używać. Używasz jej na własną odpowiedzialność.

## Widok nawigacji

Dopracuj wygląd ekranu mapy.

Wybierz odmienne kolory mapy do jazdy dziennej i nocnej.

Użyj przełącznika obok każdego elementu, aby włączyć lub wyłączyć określone funkcje mapy i nawigacji, takie jak:

- 3D zabytki i budynki,
- pasek postępu trasy pokazujący Twoje zaawansowanie na zaplanowanej trasie,
- ikona usług autostradowych,
- automatyczny podgląd, który zmniejsza mapę podczas jazdy po dłuższych drogach,
- realistyczne wyświetlanie znaków drogowych umieszczonych przy drodze,
- statyczny widok skomplikowanych skrzyżowań w 3D,
- widok tunelu, gdy sygnał GPS zostanie utracony.

# KOMFORT

---

## **Ustawienia regionalne**

Zmień język komunikatów głosowych i lektora lub dostosuj formaty czasu i daty oraz jednostki miar.

## **Informacje o GPS**

Wyświetl obecne sygnały GPS oraz liczbę satelitów w zasięgu.

## **Informacje ogólne**

Sprawdź informacje prawne i statystyczne dotyczące oprogramowania nawigacyjnego.

## **Uruchom kreator konfiguracji**

Uruchom kreator konfiguracji, aby zmodyfikować podstawowe ustawienia nawigacji.

## Inteligentny system wsparcia kierowcy

<i>Instrukcje do inteligentnego systemu wsparcia kierowcy</i>	202
<i>Kamera i radar</i>	204
<i>Tempomat utrzymujący stałą prędkość*</i>	208
<i>Adaptacyjny tempomat (ACC)</i>	210
<i>Inteligentna asysta tempomatu (ICA)</i>	219
<i>Inteligentne ostrzeżenie o przekroczeniu prędkości*</i>	222
<i>System wsparcia ograniczenia prędkości*</i>	224
<i>Asystent utrzymania pasa ruchu</i>	228
<i>Asystent przedkolizyjny</i>	231
<i>System wsparcia jazdy tyłem</i>	234
<i>Czujnik ultradźwiękowy wspomagający parkowanie</i>	239
<i>Kamera parkowania</i>	241
<i>Kamera 360 stopni*</i>	242
<i>System pośredniego monitorowania zmęczenia kierowcy</i>	243
	201

# INTELIENTNY SYSTEM WSPARCIA KIEROWCY

---

## **Instrukcje do inteligentnego systemu wsparcia kierowcy**

### **Zastrzeżenia dotyczące funkcji inteligentnego wsparcia kierowcy**

Aby korzystać z funkcji inteligentnej asysty kierowcy, użytkownik i kierowca powinni zwrócić szczególną uwagę na zrozumienie i zaakceptowanie poniższych informacji.

1. Użytkownik i kierowca powinni uważnie przeczytać, zrozumieć i zastosować odpowiednie treści zawarte w instrukcji obsługi pojazdu oraz używać pojazdu i serwisować go (oraz jego powiązane funkcje) zgodnie z wymaganiami tutaj zawartymi (w szczególności w instrukcjach dotyczących modułu funkcjonalnego i ograniczenia użytkownika inteligentnego asystenta kierowcy oraz inteligentnego kokpitu). Użytkownik i kierowca muszą zawsze przestrzegać odpowiedzialności i obowiązków określonych w prawie o ruchu drogowym oraz innych przepisach i regulacjach i zawsze być w stanie gotowości do przejścia kontroli nad kierownicą i hamowaniem pojazdu. W przypadku jakichkolwiek szkód osobowych lub majątkowych spowodowanych przez użytkownika lub kierowcę (na przykład wskutek niezastosowania się do wymagań instrukcji obsługi pojazdu lub nieprzejścia kontroli nad kierownicą i/lub

hamulcami w każdej wymaganej sytuacji zgodnie z prawem o ruchu drogowym) użytkownik lub kierowca ponoszą wszelką odpowiedzialność i konsekwencje.

2. Funkcja inteligentnego wsparcia kierowcy może pełnić jedynie rolę pomocniczą w określonych warunkach i nie może zastąpić obserwacji drogi przez kierowcę. Kierowca powinien prowadzić ostrożnie i nie może polegać na tej funkcji. Instrukcja obsługi wyraźnie określa różne ograniczenia dotyczące korzystania z funkcji pomocniczych (tj. okoliczności, w których niektóre funkcje mogą być nieaktywne lub mogą przestać działać).
3. Funkcja inteligentnej asysty kierowcy wymaga dostosowania się do obiektywnych warunków, takich jak pogoda, nawierzchnia drogi oraz operacje wykonywane przez kierowcę, i czasem nie można z niej korzystać z powodu wielu czynników, które nie są związane z wadami projektowymi i aplikacyjnymi produktu. Jeśli użytkownik oraz kierowca nie mogą zrozumieć lub zaakceptować powyższych zastrzeżeń, nie powinni korzystać z funkcji inteligentnej asysty kierowcy. Jeśli funkcje są włączone, należy natychmiast je wyłączyć.



*Kamera i radar mogą nie działać prawidłowo we wszystkich sytuacjach drogowych, warunkach pogodowych i drogowych. Gdy pojazd znajduje się w skomplikowanym lub złym środowisku, należy prowadzić ostrożnie i zawsze być odpowiedzialnym za bezpieczeństwo jazdy.*

System inteligentnej asysty kierowcy może wykrywać informacje o drodze i otoczeniu przed pojazdem za pomocą kamery oraz dostarczać komunikaty ostrzegawcze lub interweniować, gdy są spełnione określone warunki, aby pomóc kierowcy bezpieczniej i bardziej niezawodnie kontrolować pojazd.

**Uwaga: NIE WOLNO obsługiwać żadnych przełączników systemu multimedialnego podczas jazdy. Jeżeli trzeba wprowadzić zmiany w ustawieniach, należy zjechać na pobocze, gdy jest to bezpieczne i zgodne z przepisami.**

# INTELIĞENTNY SYSTEM WSPARCIA KIEROWCY

## Kamera i radar

### Kamera wspomagająca kierowcę

W pojeździe są zainstalowane następujące kamery: kamera dookolna, moduł kamery przedniej, kamera parkingowa (zależnie od specyfikacji zakupionego pojazdu).

Kamera przeprowadza identyfikację celu w formie wizualnej i dostarcza informacji identyfikacyjnych powiązanych funkcji po zidentyfikowaniu celu w otoczeniu pojazdu.

### Pozycja montażu kamery

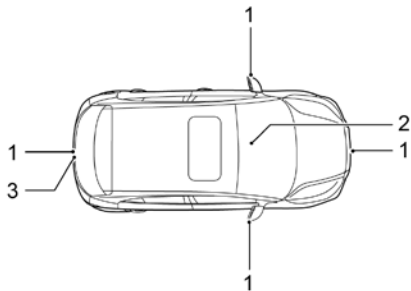

1. Kamera dookolnego widoku
2. Moduł kamery przedniej
3. Kamera parkowania

*Uwaga: konfiguracja kamer zależy od specyfikacji zakupionego pojazdu.*

*Uwaga: aby zapewnić prawidłowe działanie kamery, zawsze utrzymuj ją w czystości (wolną od lodu, śniegu, wody, kurzu itp.).*

*Uwaga: aby zapewnić prawidłowe działanie kamery, zawsze utrzymuj przednią szybę w czystości i nie dopuszczaj*

do blokowania widoku pomiędzy kamerą a szybą przez jakiegokolwiek obiekt.

*Uwaga: proszę przetrzeć obiektyw kamery miękką szmatką lub umyć wodą (o niskim ciśnieniu), gdy na powierzchni kamery znajdują się zanieczyszczenia. Nie należy sfluikiwać kamery strumieniem wody pod wysokim ciśnieniem ani używać do czyszczenia kamery środków ściernych lub ostrych przedmiotów.*

## **Kalibracja kamery**

Nikt inny poza autoryzowanym personelem serwisowym MG nie powinien demontować/montować kamery. Konieczna jest rekalkulacja modułu kamery przedniej w następujących sytuacjach:

- w module wystąpił błąd nieprawidłowej regulacji, na przykład zmieniła się pozycja kamery,
- po zdjęciu/montowaniu kamery lub jej uchwytu,
- zdemontowano/zamontowano przednią szybę,
- zmieniły się parametry geometrii ustawienia czterech kół.

*Uwaga: kamera musi być sprawdzona pod kątem prawidłowego miejsca instalacji i w razie potrzeby skalibrowana ponownie, na przykład w przypadku silnych wibracji lub lekkiego uderzenia.*

*Uwaga: w celu uzyskania szczegółowych informacji na temat*

*kalibracji kamery należy się skontaktować z Autoryzowaną Stacją Obsługi MG.*

## **W poniższych sytuacjach wydajność detekcji kamery zostanie zmniejszona:**

- Jazda w złych warunkach pogodowych, gdy widoczność jest ograniczona z powodu gęstej mgły, ulewnego deszczu, śniegu, pyłu, burzy piaskowej itp.
- Wpływ światła, np. niski poziom oświetlenia w nocy, słabe oświetlenie dodatkowe, nadmierne podświetlenie widoku, światła nadjeżdżających pojazdów, nagła zmiana jasności z szybkim skokiem jasności/ciemności (wjazd do tunelu/wyjazd z tunelu), jazda po powierzchniach o silnych właściwościach odbłaskowych (powierzchnia drogi pokryta wodą lub śniegiem), tunele, wnętrza budynków itp.
- Widok z kamery przedniej jest częściowo lub całkowicie zasłonięty przez przeszkody, np. przez kurz, ciała obce, zanieczyszczenia olejowe, błoto, śnieg, nadmiar wody (deszcz), szron lub wodę rozpryskiwaną z drogi na przednią szybę.
- Przednia szyba w polu widzenia kamery jest uszkodzona.
- Nie wykonano kalibracji po demontażu i montażu kamery przedniej lub szyby przedniej.
- Przednia kamera nie jest zamocowana na swoim miejscu.

# INTELIĞENTNY SYSTEM WSPARCIA KIEROWCY

---

## Radary wspomagania kierowcy

W zależności od specyfikacji zakupionego samochodu pojazd może być wyposażony w radary ultradźwiękowe.

Służą jedynie do dostarczania informacji identyfikacyjnych dla powiązanych funkcji po zidentyfikowaniu celu w otoczeniu pojazdu.

## Pozycja instalacji radaru

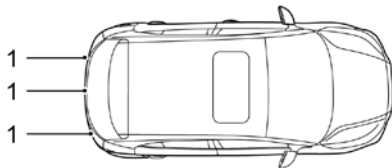

### I. Radar ultradźwiękowy

**Uwaga:** konfiguracja radaru zależy od wersji zakupionego pojazdu.

**Uwaga:** aby zapewnić prawidłowe działanie radaru, zawsze utrzymuj go w czystości (w stanie wolnym od lodu, śniegu, wody, kurzu itp.).

**Uwaga:** proszę wycierać powierzchnię radaru miękką szmatką lub myć wodą (o niskim ciśnieniu), gdy na powierzchni radaru znajdują się zanieczyszczenia. Nie należy sfluksiwać radaru strumieniem wody pod wysokim ciśnieniem ani używać do czyszczenia radaru środków ściernych lub ostrych przedmiotów.



## **W poniższych sytuacjach wydajność detekcji radaru zostanie zmniejszona:**

- Radar lub zderzak są pokryte zanieczyszczeniami, takimi jak lód, śnieg, błoto, lub obcymi przedmiotami, np. naklejkami, taśmami lub listwami ozdobnymi itp.
- Do zderzaka są stosowane nieautoryzowane procesy malowania i lakierowania.
- Radar lub zderzak są uszkodzone lub zmieniły się ich pozycje montażowe.
- Radar jest zakłócany przez interferencje elektromagnetyczne z innych urządzeń.
- Pojazd znajduje się w małych i zamkniętych przestrzeniach, takich jak małe garaże itp.
- Pojazd holuje przyczepę.
- Radar może nie działać prawidłowo z powodu ograniczonej wydajności detekcji na otwartej przestrzeni (takiej jak otwarty parking) lub na otwartej drodze.

*Uwaga: śnieg na radarze należy usuwać pędzlem, natomiast lód najlepiej jest usuwać za pomocą sprayu do odmrażania.*

# INTELIGENTNY SYSTEM WSPARCIA KIEROWCY

## Tempomat utrzymujący stałą prędkość\*

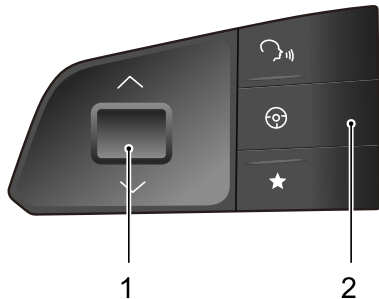

- Pokrętko regulacji prędkości (1)
- Przełącznik systemów Pilot (2)

Tempomat umożliwia kierowcy utrzymanie stałej prędkości pojazdu bez konieczności używania pedału przyspieszenia. Jest to szczególnie przydatne podczas jazdy autostradą lub w każdej sytuacji, gdy można utrzymać stałą prędkość przez dłuższy czas.

### Aktywacja systemu tempomatu

System kontroli prędkości jest obsługiwany za pomocą

przełącznika tempomatu znajdującego się po lewej stronie kierownicy.

1. Gdy przełącznik START jest w pozycji WŁĄCZONY/ GOTOWY oraz prędkość jest większa niż 25 mil na godzinę (40 km/h), należy krótko nacisnąć przycisk (2) przełącznika systemu Pilot, aby aktywować system kontroli prędkości (Cruise Control). Na desce rozdzielczej zapali się zielona lampka wskaźnika stałej prędkości. Prędkość docelowa systemu Cruise zostanie ustawiona na aktualną prędkość w momencie aktywacji, a prędkość docelowa jest wyświetlana poniżej lampki wskaźnika systemu stałej prędkości. Po aktywacji system kontroli prędkości utrzyma prędkość docelową bez naciskania pedału przyspieszenia.
2. Jeśli system kontroli prędkości jest w stanie gotowości, a aktualna prędkość jest większa niż 25 mil na godzinę (40 km/h), system kontroli prędkości może być również aktywowany przez naciśnięcie pokrętki regulacji prędkości (1). Prędkość docelowa systemu tempomatu zostanie ustawiona na aktualną prędkość w momencie jego aktywacji, prędkość docelowa jest wyświetlana poniżej lampki kontrolnej systemu utrzymywania stałej prędkości.

*Uwaga: pokrętko regulacyjne można obsługiwać na różne sposoby, takie jak przesuwanie w górę lub w dół czy naciskanie.*

*Naciśnij pokrętkę regulacyjną, gdy aktywowany jest system stałej prędkości podróźnej, a docelowa prędkość pojazdu zostanie zaktualizowana do bieżącej prędkości.*

## **Regulacja prędkości docelowej tempomatu**

Gdy tempomat jest aktywny:

Pojazd może być nadal przyspieszany przez naciśnięcie pedału przyspieszenia (na przykład podczas wyprzedzania). Gdy osiągnięta zostanie żądana prędkość, naciśnij pokrętkę regulacji prędkości (1), aby zaktualizować docelową prędkość tempomatu do aktualnej prędkości.

Pchnij gałkę (1) w górę/w dół i przytrzymaj, a pojazd automatycznie przyspieszy lub zwolni, następnie zwolnij przełącznik, gdy zostanie osiągnięta żądana prędkość.

Ponadto pchnięcie pokrętki do góry/do dołu i zwolnienie go może regulować prędkość. Każde pchnięcie zwiększy lub zmniejszy prędkość o ok. 1 mph (1 km/h).

Gdy system kontroli prędkości jest włączony, pojazd nadal może być przyspieszany poprzez naciśnięcie pedału gazu (na przykład podczas wyprzedzania). Zwolnienie pedału gazu spowoduje powrót pojazdu do ustawionej prędkości podróźnej.

## **Pauza**

Tempomat zostanie wyłączony i ustawiony na tryb gotowości, gdy jest aktywny, a lampka kontrolna systemu stałej prędkości na panelu wskaźników zaświeci na biało (ciemny kolor w trybie dziennym dla niektórych modeli), jeśli:

- zostanie na krótko naciśnięty przełącznik Pilot (2),
- zostanie naciśnięty pedał hamulca,
- pokrętkę sterowania zmianą biegów zostanie ustawione w pozycji N,
- złe warunki drogowe doprowadzą do aktywacji systemu kontroli stabilności (SCS). Ze względów bezpieczeństwa system kontroli prędkości automatycznie przejdzie w stan gotowości,
- strome zbocza spowodują nadmierne zmniejszenie lub zwiększenie prędkości pojazdu, a system kontroli prędkości automatycznie przejdzie w stan gotowości,
- elektroniczny hamulec postojowy (EPB) zostanie aktywowany.

## **Wznowienie**

Gdy tempomat pozostaje w trybie gotowości po wyłączeniu, przesunij pokrętkę regulacji prędkości (1) raz w górę, aby ponownie go aktywować. W tym momencie prędkość docelowa tempomatu jest prędkością docelową sprzed wyjścia z systemu tempomatu.

# INTELIAGENTNY SYSTEM WSPARCIA KIEROWCY

---

## OFF

Przytrzymaj długo przycisk (2) przełącznika Pilot (2), aby wyłączyć system kontroli prędkości.

Uwaga:

- Nie używaj systemu stałej prędkości tempomatu w niewłaściwych warunkach, takich jak zła pogoda, jazda na śliskiej nawierzchni, lub w warunkach drogowych, które nie pozwalają na utrzymanie stałej prędkości.
- Wyłącz system stałej prędkości tempomatu, gdy nie jest używany.
- W trybie „Sport” nie zaleca się korzystania z systemu utrzymywania stałej prędkości tempomatu.
- Podczas działania systemu kontroli prędkości rzeczywista prędkość może nieznacznie odbiegać od prędkości docelowej ze względu na niedokładność regulacji lub warunki drogowe.
- Gdy rzeczywista prędkość znacznie odbiega od prędkości docelowej lub SCS jest aktywowany z powodu czynników, takich jak wzniesienia lub stan drogi, system utrzymywania stałej prędkości może automatycznie przejść w tryb gotowości.

- Nie należy naciskać przełącznika przez nadmiernie długi czas ani naciskać kilku przełączników jednocześnie, ponieważ może to spowodować awarię systemu utrzymywania stałej prędkości. W przypadku wystąpienia tej sytuacji należy ponownie włączyć przełącznik Start.

## Adaptacyjny tempomat (ACC)



*System adaptacyjnego tempomatu jest zaprojektowany jako system wspomagający komfort. Stanowi on pomoc dla kierowcy, ale NIE zwalnia go z żadnych obowiązków. Podczas korzystania z systemu adaptacyjnego tempomatu ważne jest, aby kierowca przez cały czas zachowywał koncentrację i był przygotowany do podjęcia działań. W przeciwnym razie może dojść do wypadku.*

W zależności od tego, czy na drodze znajduje się pojazd, system adaptacyjnej kontroli prędkości ACC może również automatycznie przełączać między utrzymaniem stałej prędkości a jazdą z funkcją podążania za pojazdem. Dzięki systemowi ACC pojazd może utrzymywać stałą prędkość w określonym zakresie lub podążać za innym pojazdem poprzez ustawienie odległości między własnym pojazdem a pojazdami z przodu. Jeśli na drodze pojazdu zostanie wykryty inny pojazd, system ACC może zastosować umiarkowane hamowanie lub przyspieszenie, aby utrzymać wybraną odległość między pojazdami.

# INTELIĞENTNY SYSTEM WSPARCIA KIEROWCY

*Uwaga: tempomat adaptacyjny (ACC) jest przeznaczony do jazdy po autostradach i drogach w dobrym stanie. Zaleca się, aby nie używać go na drogach miejskich ani górskich.*

## Aktywacja adaptacyjnego tempomatu

**!** Po zatrzymaniu się za pojazdem jadącym z przodu kierowca musi się upewnić, że bezpośrednio przed pojazdem nie ma przeszkód ani innych uczestników ruchu, takich jak piesi, zanim ponownie ruszy za pojazdem jadącym z przodu.

**!** Podczas korzystania z funkcji samochodowego tempomatu z funkcją podążania zdecydowanie zaleca się, aby kierowca nie dotykał pedału przyspieszenia. Jakkolwiek użycie pedału przyspieszenia uniemożliwi adaptacyjnemu systemowi kontroli prędkości automatyczne zastosowanie hamulców, a pojazd będzie kontrolowany wyłącznie przez manipulację pedałem przyspieszenia przez kierowcę.

**!** **NIE WOLNO** opuszczać pojazdu, gdy system adaptacyjnego tempomatu utrzymuje samochód w bezruchu. Przed wyjściem z samochodu pokrętko zmiany biegów powinno być w położeniu P, a włącznik Start powinien być w pozycji OFF.

**!** Jeśli system adaptacyjnego tempomatu utrzymuje pojazd w bezruchu, kierowca nadal musi zachować pełną uwagę i w razie potrzeby zahamować, wciskając pedał hamulca. Należy zauważyć, że jeśli system zostanie wyłączony lub anulowany, pojazd nie będzie już pozostawał w miejscu, może ruszyć do przodu lub się cofnąć.

**!** Podczas jazdy na zakręcie tempomat adaptacyjny (ACC) może zmniejszyć prędkość pojazdu, aby zachować stabilność i bezpieczeństwo.

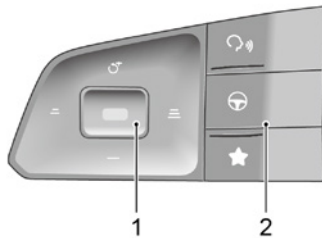

1. Pokrętko regulacyjne
2. Przełącznik systemów Pilot

# INTELIĞENTNY SYSTEM WSPARCIA KIEROWCY

---

System adaptacyjnego tempomatu można ustawić za pomocą połączenia przełączników na wyświetlaczu systemu multimedialnego oraz przełącznika po lewej stronie kierownicy.

1. Jeśli przełącznik na wyświetlaczu systemu multimedialnego jest w położeniu OFF, system tempomatu adaptacyjnego (ACC) jest w stanie OFF.
2. Przesuń przełącznik w wyświetlaczu systemu multimedialnego do stanu ON i krótko naciśnij przycisk (2) przełącznika Pilot. Wskaźnik systemu adaptacyjnego tempomatu na zestawie wskaźników zmieni kolor na niebieski, a system adaptacyjnego tempomatu będzie w stanie aktywnym. Prędkość musi przekraczać 3 mile na godzinę (5 km/h) dla pierwszej aktywacji, prędkość docelowa to rzeczywista prędkość w momencie aktywacji. Jeśli prędkość pojazdu jest mniejsza niż 20 mil na godzinę (30 km/h), wówczas prędkość docelowa systemu jest ustawiona na 20 mil na godzinę (30 km/h). Jeśli prędkość pojazdu z przodu jest większa niż zadana prędkość tempomatu Twojego pojazdu, Twój pojazd utrzyma zadaną prędkość, aby prowadzić stałą jazdę z tempomatem. Jeśli prędkość pojazdu z przodu jest niższa niż zadana prędkość tempomatu Twojego pojazdu, wówczas aktywowany zostanie tempomat z funkcją podążania za pojazdem, a na zestawie wskaźników wyświetlony

zostanie schemat tyłu pojazdu z przodu. W trybie podążania za pojazdem możesz podążać za pojazdem z przodu aż do zatrzymania. Jeśli czas zatrzymania jest krótszy niż określony czas, Twój pojazd może automatycznie ruszyć, aby podążać za pojazdem z przodu, w przeciwnym razie musisz ponownie aktywować system adaptacyjnego tempomatu zgodnie z monitem na wskaźniku.

*Uwaga: ręczne wyłączenie elektronicznego systemu stabilizacji (ESC) spowoduje zablokowanie działania systemu adaptacyjnego tempomatu.*

## **Regulacja odległości podążania za pojazdem poprzedzającym tempomatu adaptacyjnego**

Gdy tempomat adaptacyjny (ACC) jest aktywny, przesuń pokrętkę regulacji w prawo (aby zwiększyć odstęp) lub w lewo (aby zmniejszyć odstęp), aby dostosować odległość za pojazdem z przodu. Dostępne są trzy ustawienia odległości, wybrane ustawienie zostanie wyświetlone na zestawie wskaźników.

Wybierz odpowiednią odległość od poprzedzającego pojazdu w zależności od różnicy prędkości względnej: im większa prędkość względna, tym zachowana odległość powinna być większa. Biorąc pod uwagę warunki ruchu i pogodowe, sugerowany zakres odległości może nie być odpowiedni dla wszystkich kierowców i warunków jazdy.

## Regulacja prędkości docelowej tempomatu adaptacyjnego

Gdy system tempomatu adaptacyjnego jest aktywny:

- Użyj pedału przyspieszenia, aby osiągnąć żądaną prędkość, naciśnij pokrętko regulacji (1), a następnie zwolnij pokrętko regulacji i pedał przyspieszenia. Pojazd będzie kontynuował jazdę z żądaną prędkością.
- Przesuń pokrętko regulacji do góry i przytrzymaj, prędkość docelowa będzie wzrastać, aż na zestawie wskaźników pojawi się żądana prędkość ustawiona, następnie zwolnij pokrętko. Gdy zostanie potwierdzone, że nie ma pojazdu z przodu lub pojazd z przodu jest poza wybraną wcześniej odległością do śledzenia, prędkość pojazdu może zostać zwiększona do ustawionej prędkości.
- Przesuń pokrętko regulacyjne w dół i przytrzymaj – prędkość docelowa będzie się zmniejszać, aż na zestawie wskaźników pojawi się żądana prędkość zadana. Następnie zwolnij pokrętko, a prędkość zostanie zmniejszona do ustawionej prędkości.
- Przy regulacji prędkości docelowej za pomocą pokrętkła regulacyjnego chwilowe przesunięcie pokrętkła spowoduje zmianę prędkości docelowej o 3 mph (5 km/h). Przytrzymanie pokrętkła spowoduje zwiększanie lub zmniejszanie prędkości

docelowej z szybkością zmiany 1 mph (1 km/h) aż do momentu zwolnienia pokrętkła.

*Uwaga: jeśli pojazd jadący z przodu ciągle wykonuje gwałtowne manewry przyspieszania lub zwalniania, adaptacyjny tempomat może nie być w stanie dokładnie utrzymać wymaganej odległości między pojazdami. Ważne jest, aby kierowca zawsze był skoncentrowany i zwracał uwagę na aktualną pozycję pojazdu oraz sytuację na drodze, na wypadek gdyby konieczne było wykonanie manewru hamowania lub ominięcia przeszkody.*

## Wstrzymanie adaptacyjnego tempomatu

Gdy system adaptacyjnego tempomatu jest aktywny, krótkie naciśnięcie przełącznika Pilot spowoduje anulowanie funkcji, a system przejdzie w stan gotowości.

## Automatyczna dezaktywacja tempomatu adaptacyjnego

W następujących okolicznościach system adaptacyjnego tempomatu może zostać automatycznie wyłączony, co przekazuje kierowcy pełną kontrolę nad pojazdem:

- naciśnięcie przełącznika celem wyłączenia ACC,
- naciśnięcie pedału hamulca, gdy pojazd jest w ruchu,
- przestawienie pokrętkła kontrolnego zmiany biegów do pozycji R lub N,

# INTELIĞENTNY SYSTEM WSPARCIA KIEROWCY

---

- odpięcie pasów bezpieczeństwa przez kierowcę,
- naciśnięcie i przytrzymanie pedału przyspieszenia dłużej niż przez zaprogramowany czas,
- otwarcie tylnych drzwi, pokrywy silnika lub klapy tylnej,
- pociągnięcie przełącznika EPB do góry, aby zastosować hamulec postojowy,
- zatrzymanie się za pojazdem poprzedzającym, gdy czas zatrzymania przekracza pewną określoną wartość,
- zastąpiony widok z kamery lub radaru, warunki otoczenia powodują uruchomienie zaprogramowanego mechanizmu bezpiecznego wyłączenia czujników lub awaria systemu.

*Uwaga: jeśli przy użyciu systemu adaptacyjnego tempomatu samochód podąża za pojazdem poprzedzającym aż do zatrzymania, w przypadku wystąpienia któregośkolwiek z poniższych warunków, gdy pojazd jest w stanie zatrzymania, automatycznie zostanie aktywowany elektryczny hamulec postojowy (EPB). Funkcja elektronicznego hamulca postojowego (EPB) umożliwia kierowcy aktywację oraz dezaktywację hamulca postojowego za pomocą przycisku. Aby aktywować EPB, pociągnij przycisk do góry. Aby go wyłączyć, naciśnij przycisk w dół, jednocześnie naciskając pedał hamulca. Funkcja EPB zapewnia dodatkowe bezpieczeństwo podczas parkowania na wzniesieniach*

*lub w innych sytuacjach wymagających pewnego zabezpieczenia pojazdu przed stoczeniem. EPB zostanie automatycznie zastosowany, gdy:*

- kierowca odepnie pas bezpieczeństwa,
- drzwi kierowcy są otwarte,
- czas postoju przekracza zaprogramowany czas.

## **Przełączanie tempomatu adaptacyjnego**

Jeżeli kierowca ma powód, aby nacisnąć pedał przyspieszenia, gdy włączony jest tempomat adaptacyjny (ACC), pojazd pozostanie w trybie tempomatu, podczas gdy prędkość pojazdu będzie wzrastać. Po zwolnieniu pedału przyspieszenia tempomat adaptacyjny (ACC) powróci do działania z poprzednio ustawioną prędkością jazdy.

## **Wznowienie pracy tempomatu adaptacyjnego**

Jeśli system tempomatu adaptacyjnego został przełączony w tryb gotowości lub został wyłączony, można go ponownie aktywować, przesuując pokrętko regulacyjne w górę. Docelowa prędkość jazdy zostanie automatycznie ustawiona na prędkość docelową sprzed wyłączenia systemu tempomatu adaptacyjnego.

## **Kasowanie pamięci ustawionej prędkości**

Wyłączenie przełącznika systemu adaptacyjnego tempomatu na



wyświetlaczu systemu multimedialnego spowoduje wyłączenie systemu adaptacyjnego tempomatu i jednoczesne skasowanie ustawionej prędkości w pamięci systemu. Wyłączenie zapłonu również skasuje prędkość zapisaną w pamięci.

## **Zaburzenia działania i nieskuteczność tempomatu adaptacyjnego (ACC):**

- Napotkanie pojazdu lub obiektu, który jest nieruchomy lub przecina pasy ruchu.
- Zbyt szybkie zbliżanie się do pojazdu jadącego z przodu, które powoduje, że system nie może zastosować wystarczającej siły hamowania.
- Pojazd jadący z przodu jest pojazdem nadjeżdżającym lub wykonuje manewr hamowania awaryjnego.
- Pojazd z przodu się cofa.
- Pojazd nagle wjeżdża na pas ruchu z przodu.
- Napotkanie pojazdu jadącego z niewielką prędkością.
- Napotkanie pojazdu z załadowanymi przedmiotami wystającymi poza profil nadwozia pojazdu.
- Napotkanie pojazdu z wyższym podwoziem (np. ciężarówki).
- Napotkanie pieszych, pojazdów niezmotoryzowanych

lub zwierząt.

- Pojazd porusza się po nierównej drodze lub skomplikowanym odcinku drogi.
- Pojazd wykonuje ostry zakręt.
- Wjeżdżanie do tunelu i wyjeżdżanie z niego lub jazda w tunelu.
- Jazda w cieniu drzew z przebłyskami światła.
- Nadmierny ciężar przewożony w przestrzeni bagażowej lub ładunkowej powoduje, że przód samochodu się unosi.

## **Specjalne warunki jazdy**

System tempomatu adaptacyjnego ma swoje ograniczenia. Poniżej wymieniono niektóre sytuacje, które mogą przekraczać bezpieczne limity użytkowania. Kierujący powinien utrzymywać kontrolę nad pojazdem i być zawsze czujny. Powinien zwracać szczególną uwagę na warunki ruchu oraz otoczenie, dobrać odpowiednią prędkość i być gotowy do podjęcia niezbędnych działań.

# INTELIĞENTNY SYSTEM WSPARCIA KIEROWCY

---

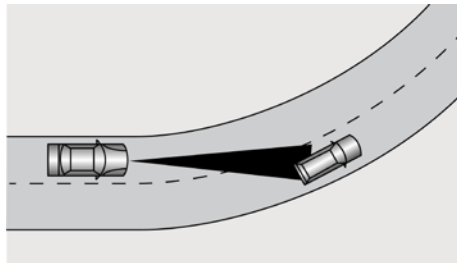
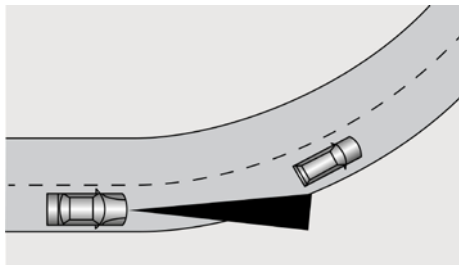

I. Podczas skręcania na skrzyżowaniu lub wjeżdżania w zakręt bądź wyjeżdżania z niego za pojazdem jadącym z przodu system adaptacyjnego tempomatu (ACC) może nie wykryć pojazdu znajdującego się na tym samym pasie lub może zareagować na pojazdy w innym pasie ruchu.

**Uwaga: NIE używaj systemu adaptacyjnego tempomatu (ACC) na rampach wjazdowych/wyjazdowych ani na ostrych zakrętach.**

# INTELIGENTNY SYSTEM WSPARCIA KIEROWCY

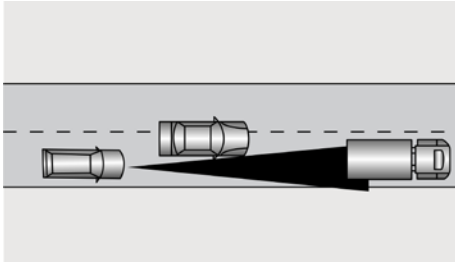

2. Jeśli pojazd z przodu zmienia pas, ale nie wjeżdża na niego całkowicie, system adaptacyjnej kontroli prędkości może nie być w stanie wykryć pojazdu.

Jeśli pojazd jadący z przodu zmieni pas, ale nie opuści go całkowicie, system adaptacyjnego tempomatu może uznać, że pojazd ten już opuścił pas, i przyspieszyć.

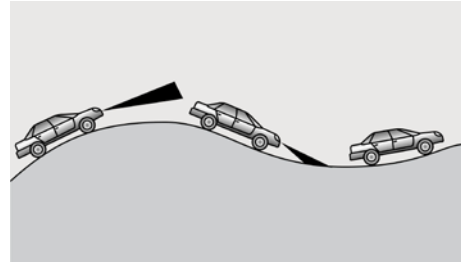

3. Podczas jazdy po nierównych drogach, na których mogą występować strome podjazdy lub spadki, **NIEWOLNO** używać systemu tempomatu adaptacyjnego.

# INTELIĞENTNY SYSTEM WSPARCIA KIEROWCY

---

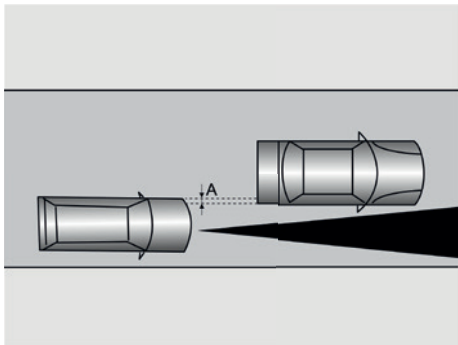

4. Podczas jazdy za pojazdem, który tylko częściowo pokrywa się z Twoim pojazdem (A na ilustracji), system adaptacyjnego tempomatu (ACC) może nie być w stanie niczego wykryć.

*Uwaga: prosimy NIE używać systemu adaptacyjnego tempomatu w następujących sytuacjach:*

- podczas prowadzenia pojazdu w złych warunkach pogodowych,
- gdy oświetlenie otoczenia jest niewystarczające, światło jest zbyt jasne lub oświetlenie z przodu pojazdu jest słabe,
- w czasie jazdy po drodze z nierówną lub złą nawierzchnią,
- przejeżdżając drogą, na której są prowadzone roboty drogowe, lub jadąc po placu budowy,
- w czasie jazdy po drogach o niskim współczynniku tarcia (szybka zmiana przyczepności opon może skutkować nadmiernym poślizgiem kół).

## Inteligentna asysta tempomatu (ICA)

Inteligentna asysta tempomatu to funkcja pomocnicza, która może dostarczać wsparcie. Zapewnia ona asystę kierowcy, ale nie zwalnia kierującego z żadnych obowiązków. Ze względu na ograniczenia systemu wykrywania i kontroli podczas korzystania z inteligentnej asysty tempomatu kierowca musi zawsze trzymać kierownicę, zwracać uwagę na otoczenie pojazdu i w razie potrzeby przejmować kontrolę nad kierownicą, w przeciwnym razie mogą wystąpić wypadki skutkujące obrażeniami ciała.

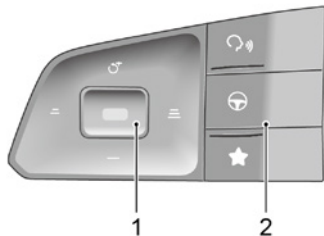

- Pokrętło regulacji (1)
- Przełącznik systemów Pilot (2)

Przełącznik systemu znajduje się w wyświetlaczu rozrywki, a system można włączyć/wyłączyć w odpowiednim interfejsie asystenta kierowcy.

Muszą być spełnione następujące warunki:

- przełącznik systemu asystenta jazdy w korku na wyświetlaczu rozrywki jest włączony,
- system wykrywa linie wyznaczające pasy ruchu po obu stronach pojazdu,
- pojazd jest w trybie jazdy (D).

Krótkie naciśnięcie przycisku przełącznika Pilot służy do aktywacji systemu asystenta jazdy w korku. Asystent jazdy w korku działa na tej samej zasadzie co system tempomatu adaptacyjnego. Jeżeli linie pasa ruchu z przodu po obu stronach są dobrze widoczne, system będzie wspierał pojazd w utrzymaniu się na pasie ruchu. Jeśli z przodu znajduje się pojazd i linie pasa ruchu nie są dobrze widoczne podczas jazdy z niską prędkością, system może pomóc pojazdowi w śledzeniu toru jazdy poprzedzającego pojazdu.

**Uwaga:** przy włączonym systemie ACC system asystenta jazdy w korku może być aktywowany bez naciskania przełącznika Pilot, gdy spełnione są powyższe warunki.

# INTELIENTNY SYSTEM WSPARCIA KIEROWCY

---

Gdy system wykryje, że kierowca przez pewien czas nie kontrolował kierownicy, zostaną wyświetlone ostrzeżenia w celu zwrócenia uwagi kierowcy.

*Uwaga: kierowcy powinni dostosować prędkość pojazdu oraz odległość od pojazdu poprzedzającego w zależności od widoczności na drodze, warunków pogodowych oraz ruchu drogowego. System inteligentnego tempomatu nie reaguje na pieszych, zwierzęta, pojazdy stojące, pojazdy przecinające pas ruchu ani na pojazdy nadjeżdżające z przeciwka na tym samym pasie. Jeśli system inteligentnego tempomatu nie jest w stanie w pełni zmniejszyć prędkości, hamowanie powinno być przeprowadzone przez naciśnięcie pedału hamulca. W warunkach dużego natężenia ruchu, jeśli inny pojazd wjedzie na pas ruchu używany przez pojazd z włączonym systemem wspomagania jazdy w korku, system może nie wykryć pojazdu w czasie wystarczającym, aby wykonać manewr hamowania.*

**Działanie asystenta jazdy w korku (TJA) będzie zaburzone lub nieskuteczne w następujących warunkach:**

- kierowca włącza lampy sygnalizacyjne kierunkowskazów,
- kierowca włącza światła awaryjne,
- kierowca gwałtownie wciska pedał przyspieszenia, wykonuje

- manewr awaryjny lub mocno naciska na pedał hamulca,
- system wykrywa, że kierowca nie porusza kierownicą przez ustawiony czas,
- podczas interwencji systemu kierownica jest obsługiwana przez kierowcę,
- linia pasa ruchu jest zbyt cienka, uszkodzona lub niewyraźna,
- pojazd jest prowadzony na zakręcie o małym promieniu krzywizny, droga jest zbyt wąska lub zbyt szeroka,
- pojazd właśnie wjechał na odcinek drogi z liniami wyznaczającymi pasy ruchu lub jedzie po odcinku drogi bez linii wyznaczających pasy ruchu,
- pojazd jest na biegu R,
- pojazd zbyt szybko zmienia pas ruchu lub kołysze się na boki,
- promień skrętu samochodu korzystającego z asystenta jazdy w korku (TJA), który śledzi drogę przed pojazdem, jest zbyt mały,
- układ zapobiegający blokowaniu się kół podczas hamowania (ABS) i system dynamicznej stabilizacji toru jazdy (SCS) są aktywne,
- występują usterki w układzie zapobiegającym blokowaniu się kół podczas hamowania (ABS), układzie dynamicznej stabilizacji toru

jazdy (SCS), elektrycznie wspomaganym układzie kierowniczym (EPS) itp.

Zaleca się wyłączenie asystenta jazdy w korku (TJA) w następujących sytuacjach:

- prowadzenie pojazdu w stylu sportowym lub w sposób sportowy,
- prowadzenie pojazdu w złych warunkach pogodowych,
- jazda po nierównej lub złej nawierzchni drogi,
- przejeżdżanie drogą, na której są prowadzone roboty drogowe, lub jazda po placu budowy,
- jazda po stromych, krętych lub śliskich drogach (np. pokrytych śniegiem i oblodzonych, mokrych lub pokrytych wodą),
- jazda po ścieżkach trawiastych lub nieutwardzonych drogach.

## WAŻNE

- W przypadku zwiększenia liczby pasów lub łączenia się pasów ruchu kierowca MUSI przejąć pełną kontrolę nad pojazdem.
- W obszarach o skomplikowanych warunkach ruchu drogowego, takich jak skrzyżowania lub węzły drogowe z zatorami, kierowca MUSI przejąć pełną kontrolę.
- Kierowca MUSI być świadomy otoczenia i być w stanie przejąć pełną kontrolę nad pojazdem podczas korzystania z asystenta jazdy w korku, aby w razie potrzeby śledzić samochód jadący z przodu.

# INTELIWENTNY SYSTEM WSPARCIA KIEROWCY

---

## Inteligentne ostrzeżenie o przekroczeniu prędkości\*



*Inteligentny system wspomagania prędkości to funkcja pomocnicza. Może on wyświetlać nieprawidłową wartość ograniczenia prędkości lub nie wyświetlać jej wcale na zestawie wskaźników z powodu różnych czynników. W rezultacie prędkość pojazdu nie jest ograniczona do prawidłowego zakresu. Kierowca nadal musi przestrzegać ograniczeń prędkości obowiązujących w ruchu drogowym, a przekraczanie dozwolonej prędkości jest surowo zabronione.*



*Przednia kamera nie rozpoznaje znaków ograniczenia prędkości namalowanych na nawierzchni drogi. Kierowca MUSI przestrzegać tych ograniczeń prędkości i odpowiednio dostosowywać prędkość.*

Interfejs ustawień inteligentnego ostrzegania o przekroczeniu prędkości znajduje się na wyświetlaczu systemu multimedialnego. Kierowca może włączyć lub wyłączyć system inteligentnego ostrzegania o przekroczeniu prędkości za pomocą miękkiego przełącznika na tym wyświetlaczu. Pojazd wykrywa znaki ograniczenia prędkości, takie jak  przy drodze, za pomocą przedniej kamery. Gdy prędkość pojazdu przekroczy limit prędkości wskazany przez znak ograniczenia prędkości, wskaźnik zaczyna migać i emituje

dźwięk ostrzegawczy, aby przypomnieć kierowcy o kontroli prędkości pojazdu.

Wskaźnik prędkości znaku ograniczenia prędkości się świeci, gdy aktywna jest inteligentna funkcja ostrzegania o przekroczeniu prędkości. Gdy pojazd minie pierwszy rozpoznany znak ograniczenia prędkości, wskaźnik prędkości znaku wyświetla wartość rzeczywistego ograniczenia prędkości. Jeśli zostanie wykryty znak ograniczenia prędkości z tą samą wartością limitu, wyświetlana wartość limitu we wskaźniku prędkości znaku pozostaje bez zmian.

*Uwaga: jeśli pojazd zmieni pas ruchu, wykona skręt, zawróci na skrzyżowaniu lub rozpozna anulowanie ograniczenia prędkości, pierwotna wartość ograniczenia prędkości na zestawie wskaźników może zostać zresetowana i wyświetlona jako „-” aż do wykrycia nowego znaku ograniczenia prędkości. Jeśli warunki nie zostaną spełnione, oryginalna wartość ograniczenia prędkości zostanie zachowana i nie zostanie zresetowana. Kierowca powinien zwracać uwagę i dokonywać właściwego osądu.*



Inteligentne ostrzeżenie o przekroczeniu prędkości może nie działać prawidłowo w następujących sytuacjach:

1. wydajność detekcji kamery przedniej jest zakłócona,
2. pojazd jest prowadzony z dużą prędkością,
3. znaki ograniczenia prędkości są zasłonięte przez drzewa przy drodze, lód/szron, śniegi, pyły itp. lub znaki ograniczenia prędkości są nieprawidłowo umieszczone lub uszkodzone,
4. gdy na drodze lub przy drodze ustawionych jest kilka znaków ograniczenia prędkości, ostrzeżenie o przekroczeniu prędkości będzie realizowane zgodnie z wartością maksymalnego ograniczenia prędkości.

## WAŻNE

- W warunkach słabego oświetlenia lub złej pogody lub w przypadku gdy znaki ograniczenia prędkości są rozmieszczone nieprzepisowo lub są osłonięte, kamera może nie zidentyfikować wszystkich znaków ograniczenia prędkości lub dokonać błędnej identyfikacji (np. zidentyfikować znak ograniczenia masy jako znak ograniczenia prędkości, zidentyfikować znak minimalnej prędkości jako znak maksymalnej prędkości itp.).
- Kamera nie rozpoznaje tekstów podanych poniżej znaku ograniczenia prędkości, takich jak pas pomocniczy, 100 m do przodu, odcinek przyszkolny, 7.00-10.00 itp. Kamera rozpozna znak ograniczenia prędkości z tekstami jako normalny znak ograniczenia prędkości.
- Niektóre zdecydowane i gwałtowne ruchy kierowcą wykonywane przez kierowcę mogą być oceniane przez system jako zmiana pasa ruchu lub zawracanie na skrzyżowaniu, w wyniku czego zidentyfikowane znaki ograniczenia prędkości zostaną skasowane.
- W przypadkach gdy znak ograniczenia prędkości zawiera kilka ograniczeń prędkości, kamera może nie zidentyfikować wszystkich ograniczeń prędkości.

## System wsparcia ograniczenia prędkości\*

### System wspomagający ograniczanie prędkości



System wspomagający ograniczanie prędkości jest tylko funkcją pomocniczą. Ze względu na to, że znak ograniczenia prędkości nie jest znormalizowany lub przednia kamera jest zasłonięta, na zestawie wskaźników mogą być wyświetlane nieprawidłowa wartość ograniczenia prędkości lub brak takiego ograniczenia i nie zostanie określony prawidłowy zakres prędkości, więc kierowca nadal musi być odpowiedzialny za ocenę ograniczenia prędkości na drodze w czasie rzeczywistym.



Przednia kamera nie rozpoznaje znaków ograniczenia prędkości namalowanych na nawierzchni drogi. Kierowca **MUSI** przestrzegać tych ograniczeń prędkości i odpowiednio dostosowywać prędkość.

Interfejs ustawień systemu asystenta ograniczenia prędkości znajduje się na wyświetlaczu systemu multimedialnego. Wejdz w Ustawienia pojazdu – system asystenta ograniczenia prędkości, aby wybrać jeden z następujących trybów: inteligentny, manualny i wyłączony.

1. Smart: czyli inteligentne ograniczenie prędkości. Pojazd wykrywa znak ograniczenia prędkości (taki jak ) na poboczu

drogi za pomocą kamery przedniej i interweniuje w kontrolę prędkości, aby utrzymać prędkość pojazdu w dozwolonym maksymalnym limicie prędkości.

2. Ręczny: tj. ręczne ograniczenie prędkości. Kierowca ustawia maksymalną prędkość za pomocą przycisku po lewej stronie kierownicy i interweniuje w kontrolę prędkości, aby utrzymać prędkość w ramach dozwolonego limitu maksymalnej prędkości. Zobacz „Ustawienia prędkości w trybie manualnym” w celu uzyskania opisu.

3. Wyłączony: wyłączenie systemu wspomagającego ograniczanie prędkości.

*Uwaga: jeśli nie można dokonać wyboru trybu, proszę sprawdzić, czy funkcja Cruise na wyświetlaczu systemu multimedialnego jest wyłączona (OFF), i spróbować ponownie.*

### Ustawienia prędkości w trybie manualnym

Po włączeniu funkcji ręcznego ograniczenia prędkości można ustawić limit prędkości za pomocą przycisku po lewej stronie kierownicy w następujący sposób:

# INTELIĞENTNY SYSTEM WSPARCIA KIEROWCY



1. Funkcja ręcznego ograniczenia prędkości przechodzi w stan gotowości po jej włączeniu, a lampka kontrolna systemu wspomaganie ograniczenia prędkości na zestawie wskaźników świeci na biało. Naciśnij przycisk (2) przełącznika Pilot, aby aktywować funkcję ręcznego ograniczenia prędkości, z lampką wskaźnika systemu asystenta ograniczenia prędkości świecącą na zielono. Podczas pierwszego naciśnięcia przełącznika Pilot, jeśli rzeczywista prędkość jest poniżej 30 km/h, wartość docelowa ograniczenia prędkości wyświetlana na wskaźniku systemu wspomaganie ograniczenia prędkości to 30 km/h. Jeśli rzeczywista prędkość przekracza 30 km/h, prędkość jest zaokrąglana do najbliższej wielokrotności liczby 5 jako wartość docelowego limitu prędkości. Następnie przesunąć pokrętkę regulacji prędkości (1) w górę/w dół, aby zmienić wartość docelową ograniczenia prędkości ręcznego ogranicznika prędkości. Wartość docelowa ograniczenia prędkości zostanie zwiększona/zmniejszona o 5 km/h za każdym razem, gdy dźwignia zostanie przesunięta w górę/w dół. Wartość ograniczenia prędkości będzie się zmieniać ciągle o 5 km/h, gdy dźwignia zostanie przesunięta w górę/w dół i przytrzymana.
2. Po aktywacji manualnego ogranicznika prędkości system będzie ograniczał prędkość pojazdu do ustawionej wartości docelowej.

Jeśli prędkość pojazdu jest większa niż zadana przez kierowcę prędkość docelowa, system stopniowo spowolni pojazd do wartości poniżej zadanej prędkości docelowej.

3. Po aktywacji manualnego ograniczania prędkości kierowca może krótko nacisnąć przełącznik Pilot, aby przywrócić system do stanu gotowości. Naciśnij ponownie przełącznik Pilot (opisany w punkcie 2 po lewej stronie), aby wznowić funkcję manualnego ograniczania prędkości.
4. W pełni nacisnąć pedał przyspieszenia, aby tymczasowo przekroczyć wartość ograniczenia prędkości, gdy aktywny jest ręczny tryb ograniczenia prędkości. W tym czasie lampka wskaźnika systemu wspomaganie ograniczenia prędkości na zestawie wskaźników świeci na zielono i miga, towarzyszy temu dźwięk alarmowy.



1. Wskaźnik stanu systemu wspomaganie ograniczenia prędkości świeci na zielono, gdy jest włączona inteligentna funkcja ograniczenia prędkości. Gdy pojazd minie pierwszy zidentyfikowany znak ograniczenia prędkości, wskaźnik prędkości znaku ograniczenia prędkości wyświetla wartość ograniczenia prędkości w czasie rzeczywistym. Jeśli zostanie

# INTELIENTNY SYSTEM WSPARCIA KIEROWCY

---

wykryty znak ograniczenia prędkości z tą samą wartością limitu, wyświetlana wartość na wskaźniku prędkości znaku ograniczenia prędkości pozostaje bez zmian.

*Uwaga: jeśli pojazd zmieni pas ruchu, wykona skręt, zawróci na skrzyżowaniu lub rozpozna anulowanie ograniczenia prędkości, pierwotna wartość ograniczenia prędkości na zestawie wskaźników może zostać zresetowana i wyświetlona jako „-” aż do wykrycia nowego znaku ograniczenia prędkości. Jeśli warunki nie zostaną spełnione, oryginalna wartość ograniczenia prędkości zostanie zachowana i nie zostanie zresetowana. Kierowca powinien zwracać uwagę i dokonywać właściwego osądu.*

Kierowca może tymczasowo opuścić system asystenta ograniczenia prędkości poprzez wykonanie następujących czynności:

1. W pełni naciśnięcie pedału przyspieszenia, aby tymczasowo przekroczyć wartość ograniczenia prędkości. W tym czasie lampka wskaźnika systemu wspomagania ograniczenia prędkości na zestawie wskaźników świeci na zielono i miga, towarzyszy temu dźwięk alarmowy.
2. Przez krótkie naciśnięcie przycisku (2) na przełączniku Pilot można tymczasowo wyłączyć funkcje systemu wspomagania ograniczenia prędkości. W takim przypadku lampka kontrolna systemu wspomagania ograniczenia prędkości na przyrządzie

zmienia kolor na biały (na ciemny kolor w trybie dziennym). Należy nacisnąć przycisk ponownie, aby wznowić funkcje systemu wspomagania ograniczenia prędkości.

**Inteligentny ogranicznik prędkości może nie działać prawidłowo w następujących sytuacjach:**

1. wydajność detekcji kamery przedniej jest zakłócona,
2. pojazd jest prowadzony z dużą prędkością,
3. znaki ograniczenia prędkości są zasłonięte przez drzewa przy drodze, lód/szron, śniegi, pyły itp. lub znaki ograniczenia prędkości są nieprawidłowo umieszczone lub uszkodzone,
4. nad drogą lub na jej poboczu ustawiono kilka znaków ograniczenia prędkości; obecnie kamera przednia może identyfikować jedynie znaki ograniczenia prędkości dla pasa ruchu, po którym porusza się pojazd,
5. znaki ograniczenia prędkości są ustawione na rozwidleniach dróg, zakrętach oraz na wjazdach/wyjazdach,
6. następuje zmiana pasa ruchu itp.

## WAŻNE

- W warunkach słabego oświetlenia lub złej pogody lub w przypadku gdy znaki ograniczenia prędkości są rozmieszczone nieprzepisowo lub są osłonięte, kamera może nie zidentyfikować wszystkich znaków ograniczenia prędkości lub dokonać błędnej identyfikacji (np. zidentyfikować znak ograniczenia masy jako znak ograniczenia prędkości, zidentyfikować znak minimalnej prędkości jako znak maksymalnej prędkości itp.).
- Kamera nie rozpoznaje tekstów podanych poniżej znaku ograniczenia prędkości, takich jak pas pomocniczy, 100 m do przodu, odcinek przyszkolny, 7.00-10.00 itp. Kamera rozpozna znak ograniczenia prędkości z tekstami jako normalny znak ograniczenia prędkości.
- Niektóre zdecydowane i gwałtowne ruchy kierownicą wykonywane przez kierowcę mogą być oceniane przez system jako zmiana pasa ruchu lub zawracanie na skrzyżowaniu, w wyniku czego zidentyfikowane znaki ograniczenia prędkości zostaną skasowane.
- W przypadkach gdy znak ograniczenia prędkości zawiera kilka ograniczeń prędkości, kamera może nie zidentyfikować wszystkich ograniczeń prędkości.

## Asystent utrzymania pasa ruchu



*System wspomaganie utrzymania pasa ruchu jest systemem pomocniczym, który może asystować kierowcy. NIE zwalnia on z odpowiedzialności za bezpieczną jazdę. Decydując się na korzystanie z systemu utrzymania pasa ruchu, kierowca MUSI zawsze zwracać uwagę na otoczenie, trzymać kierownicę i być gotowy do wykonania manewrów w każdej chwili. Nieutrzymanie pełnej kontroli nad pojazdem może prowadzić do wypadku skutkującego obrażeniami ciała.*



*System asystenta utrzymania pasa ruchu nie zawsze rozpoznaje linie wyznaczające pas ruchu lub krawężniki. Czasami zła nawierzchnia drogi, pewne konstrukcje drogowe lub obiekty mogą zostać pomyłone z liniami pasa ruchu lub krawężnikami. W takich sytuacjach należy natychmiast wyłączyć system asystenta utrzymania pasa ruchu.*

Przełącznik systemu asystenta utrzymania pasa ruchu znajduje się na wyświetlaczu systemu multimedialnego. System można włączyć/wyłączyć za pomocą odpowiedniego interfejsu inteligentnej asysty kierowcy, gdzie można wybrać tryb działania.

## Alarm

System wykrywa linie pasa ruchu przed pojazdem, gdy spełnione są następujące warunki wykrywania:

- funkcja jest w stanie ON,
- prędkość pojazdu przekracza 37 mph (60 km/h),
- linie pasa są wyraźne, a system wykrywa co najmniej jedną linię pasa.

Gdy koło ma zamiar przekroczyć linię pasa ruchu lub już ją przekroczyło, pojawią się ostrzeżenia wzywające kierowcę do podjęcia działań i utrzymania pojazdu między liniami pasa ruchu. Funkcja zostanie wyłączona, gdy prędkość jest mniejsza niż 33 mph (55 km/h).

## Pomoc

System wykorzystuje kamerę przednią do wykrywania linii wyznaczających pas ruchu przed pojazdem. System aktywuje się po spełnieniu następujących warunków wykrywania:

- funkcja jest WŁĄCZONA,
- prędkość pojazdu jest większa niż 60 km/h,
- oznakowanie linii pasa ruchu jest wyraźne, a system rozpoznaje co najmniej jedną linię pasa ruchu.

Gdy koło ma przekroczyć linię pasa ruchu lub już ją przekroczyło, system zapewni kierowcy pomoc, utrzymując pojazd pomiędzy liniami pasa ruchu poprzez zastosowanie korekcyjnej interwencji kierownicy i jednoczesne wyświetlenie komunikatu. Funkcja ta automatycznie się wyłączy, gdy prędkość pojazdu spadnie poniżej 55 km/h.

## System wspomagający utrzymanie pojazdu na pasie ruchu w sytuacjach awaryjnych (ELK)

System wykorzystuje przednią kamerę do wykrywania linii pasa ruchu, krawężnika i sąsiednich pasów ruchu z ruchem w kierunku przeciwnym. System zostanie aktywowany, gdy zostaną spełnione następujące warunki wykrycia:

- funkcja jest WŁĄCZONA,
- prędkość pojazdu jest większa niż 60 km/h,
- oznakowanie linii pasa ruchu jest wyraźne, a system rozpoznaje co najmniej jedną linię pasa ruchu.

Gdy koło ma przekroczyć linię pasa ruchu lub krawężnik albo pojazd zbliża się do nadjeżdżającego pojazdu w sąsiednim pasie i istnieje ryzyko kolizji, system udzieli wsparcia kierowcy, utrzymując pojazd pomiędzy liniami pasa ruchu lub krawężnikami lub gwałtownie korygując tor jazdy poprzez zastosowanie korekcyjnej interwencji kierownicy i jednoczesne wyświetlenie

komunikatu. Funkcja automatycznie się wyłączy, gdy prędkość pojazdu spadnie poniżej 55 km/h.

W przypadku kilku interwencji w określonym czasie i niewykrycia jakichkolwiek ruchów kierownicą wykonywanych przez kierowcę podczas interwencji system wysyła ostrzeżenia.

### WAŻNE

- W przypadku zwiększenia liczby pasów lub łączenia się pasów ruchu kierowca MUSI przejąć pełną kontrolę nad pojazdem.
- W obszarach o skomplikowanych warunkach drogowych, takich jak skrzyżowania lub węzły drogowe z zatorami, kierowca MUSI przejąć pełną kontrolę nad pojazdem.

# INTELIWENTNY SYSTEM WSPARCIA KIEROWCY

---

Działanie systemu wspomagania utrzymania pasa ruchu będzie zaburzone lub nieskuteczne w następujących warunkach:

- Kierowca sygnalizuje kierunek linii pasa ruchu, która ma zostać przekroczona.
- Włączają się światła awaryjne.
- Kierowca gwałtownie wciska pedał przyspieszenia, wykonuje manewr awaryjny lub mocno naciska na pedał hamulca.
- System wykrywa, że kierowca nie poruszył kierownicą przez zaprogramowany czas (w trybie wspomagania lub awaryjnego utrzymania pojazdu na pasie ruchu).
- Podczas interwencji systemu kierownica jest obracana (w trybie wspomagania lub awaryjnego utrzymania pojazdu na pasie ruchu).
- Linia pasa ruchu jest zbyt cienka, uszkodzona lub niewyraźna.
- Krawężniki są nieregularne lub uszkodzone.
- Pojazd jedzie po zakręcie o małym promieniu krzywizny, droga jest zbyt wąska lub zbyt szeroka.
- Pojazd właśnie wjechał na odcinek drogi z liniami wyznaczającymi pasy ruchu lub jedzie po odcinku drogi bez linii wyznaczających pasy ruchu.

- Pojazd zbyt szybko zmienia pas ruchu lub kołysze się na boki.
- Pojazd nie jest w trybie jazdy (D).
- Prędkość pojazdu jest mniejsza niż 55 km/h lub zbyt duża.
- Układ zapobiegający blokowaniu się kół podczas hamowania (ABS) i system dynamicznej stabilizacji toru jazdy (SCS) są aktywne.

Występują usterki w układzie zapobiegającym blokowaniu się kół podczas hamowania (ABS), układzie dynamicznej stabilizacji toru jazdy (SCS) i elektrycznie wspomaganym układzie kierowniczym (EPS) itp.

Zaleca się wyłączenie asystenta jazdy na pasie ruchu w sytuacjach, takich jak:

- prowadzenie pojazdu w stylu sportowym lub w sposób sportowy,
- prowadzenie pojazdu w złych warunkach pogodowych,
- jazda po drodze ze złą lub nierówną nawierzchnią,
- jazda drogą, na której są prowadzone roboty drogowe, lub jazda po placu budowy.



## Asystent przedkolizyjny



Kierowca pozostaje odpowiedzialny za bezpieczeństwo całego procesu jazdy, nawet jeśli pojazd jest wyposażony w asystenta kolizji czołowej. Kierowca **MUSI** zachować pełną uwagę i ostrożnie prowadzić pojazd. Podobnie jak w przypadku wszystkich systemów wspomagających kierowcę, asystent kolizji czołowej nie jest w stanie zapobiec wypadkom ani uniknąć kolizji we wszystkich sytuacjach. Kierowca **MUSI** zawsze zachować kontrolę, aby uniknąć wypadków lub sytuacji awaryjnych.



Hamowanie awaryjne podczas kontroli przez system wspomagania przed kolizją czołową może spowodować obrażenia u pasażerów. Dlatego należy prowadzić pojazd ostrożnie, a wszyscy pasażerowie **MUSZĄ** mieć zawsze zapięte pasy bezpieczeństwa.



Upewnij się, że system wspomagania przed kolizją czołową lub system zasilania pojazdu są wyłączone podczas holowania. Jeśli system wspomagania przed kolizją czołową jest aktywny, gdy pojazd jest holowany, może to negatywnie wpłynąć na bezpieczeństwo Twojego pojazdu, pojazdu holującego oraz osób znajdujących się wokół.



Aby uniknąć wypadków, nigdy nie należy specjalnie testować funkcji asystenta przedkolizyjnego.

Przełącznik asystenta kolizji czołowej znajduje się na wyświetlaczu systemu multimedialnego. Wejdź w odpowiedni interfejs wspomagania jazdy, aby włączyć system ON/OFF oraz dokonać wyboru trybu.

## Alarm

Gdy system wykryje, że istnieje ryzyko kolizji między pojazdem a pojazdem jadącym z przodu na tym samym pasie ruchu, zostaną wyświetlone ostrzeżenia, aby zachęcić kierowcę do zwolnienia w odpowiednim czasie i zachowania względnie bezpiecznej odległości od pojazdu jadącego z przodu.

## Automatyczne hamowanie awaryjne

Gdy system wykryje, że istnieje ryzyko kolizji między pojazdem macierzystym a pojazdem znajdującym się bezpośrednio przed nim, układ hamulcowy automatycznie zainterweniuje, aby wyhamować pojazd w celu uniknięcia kolizji lub złagodzenia szkód powstałych w wyniku kolizji. Jeżeli pojazd zostanie zahamowany i zatrzymany pod kontrolą systemu, przez krótki czas pozostanie nieruchomy. Kierowca odzyskuje wówczas całkowitą kontrolę nad pojazdem.

# INTELIĞENTNY SYSTEM WSPARCIA KIEROWCY

---

System automatycznie spowalnia pojazd tylko wtedy, gdy są spełnione następujące warunki:

- system dynamicznej stabilizacji toru jazdy (SCS) i system kontroli trakcji (TCS) są sprawne i są w pozycji ON,
- w pojeździe jest włączony tryb D lub N,
- poduszki powietrzne nie zostały uruchomione.

*Uwaga: w niektórych przypadkach kierowca może nie przewidzieć potrzeby interwencji hamulcowej i nie chce stosować hamulców, podczas gdy system wspomagania przed kolizją czołową intensywnie hamuje. Kierowca może tymczasowo anulować tę operację przez mocne naciśnięcie pedału przyspieszenia, upewniwszy się wcześniej, że jest to bezpieczne.*

Działanie systemu wspomagania przy kolizji czołowej może być ograniczone, jeśli:

- pojazd jadący z przodu zbliża się do skrzyżowania czołowo, przejeżdża przez skrzyżowanie lub przeskakuje kolejkę w krótkim czasie,
- pojazd jadący z przodu nie przestrzega zasad jazdy i parkowania (np. jedzie po linii pasa ruchu),
- pojazd poprzedzający nie znajduje się na tym samym pasie ruchu co pojazd macierzysty lub pojazd poprzedzający jest częściowo zasłonięty,

- pojazd poprzedzający jest pojazdem nietypowym (o zmodyfikowanym lub nietypowym kształcie),
- pojazd poprzedzający to pojazd z wyższym podwoziem,
- pojazd jadący z przodu to duży pojazd znajdujący się w bliskiej odległości (np. ciągnik, przyczepa, pojazd holowniczy, wóz asenizacyjny, wóz sanitarny, wóz zraszający itp.),
- przed pojazdem macierzystym znajduje się nietypowy środek transportu (np. koń, wóz, powóz itp.),
- system wykrywa bok pojazdu,
- kontur poprzedzającego pojazdu jest niewyraźny (np. woda rozpylana przez koła pojazdu jadącego z przodu i pojazdów sąsiednich),
- pojazd jadący z przodu nie ma świateł tylnych lub są one zasłonięte podczas jazdy nocą lub w tunelu,
- światła tylne pojazdu jadącego z przodu to listwy LED lub inne kolorowe lampy domowej roboty,
- oświetlenie uliczne jest niejednorodne lub migocze podczas jazdy nocą,
- pieszy nie znajduje się bezpośrednio przed pojazdem lub nie jest w pełni widoczny,

- pieszy nie stoi w pozycji wyprostowanej lub jest dzieckiem poniżej określonego wzrostu,
- przed pojazdem znajduje się grupa pieszych, która pozostaje w cieniu lub jest pogrążona w ciemności,
- przed pojazdem znajdują się zwierzęta,
- przed pojazdem są wykrywane obiekty, takie jak przeszkody terenowe o specjalnym kształcie (np. blokady drogowe, słupki odgradzające, taśmy odgradzające, duże kamienie, inne rozrzucone obiekty itp.),
- przed pojazdem są wykrywane obiekty, takie jak znaki, poręcze, mosty, budynki lub inne,
- pojazd porusza się po drodze na zboczu, górnym i dolnym odcinku mostu lub ciasnych zakrętach,
- pojazd ma włączony bieg wsteczny (R),
- pojazd znajduje się w stanie hamowania lub gwałtownego przyspieszenia.

# INTELIĞENTNY SYSTEM WSPARCIA KIEROWCY

## System wsparcia jazdy tyłem

### Przegląd systemu

 Funkcja wsparcia kierowcy podczas jazdy tyłem stanowi tylko pomoc, ale NIE zastępuje uwagi kierowcy. Kierowca musi zawsze panować nad sytuacją, obserwować otoczenie i prowadzić pojazd bezpiecznie.

 Skuteczne możliwości rozpoznawania przez czujniki tylne mogą być ograniczone przez takie objekty, jak budynki przydrożne, bariery ochronne, a także przez zmiany kąta nachylenia samochodu spowodowane dużym obciążeniem, warunki drogowe, takie jak zakręty lub wyboje, warunki pogodowe, takie jak śnieg i lód itp. Każdy z powyższych czynników może być przyczyną fałszywego alarmu.

 Tylony system wspomagający kierowcę (RDA) może nie zapewniać odpowiedniego ostrzeżenia o bardzo szybko zbliżających się pojazdach lub nie działać prawidłowo na ciasnych łukach ani zakrętach o małym promieniu.

 Tylony system wspomagający kierowcę (RDA) nie będzie działał prawidłowo podczas holowania przyczepy lub przyczepy kempingowej.

 Prawidłowe działanie czujników radarowych będzie zakłócone, jeśli na skutek uszkodzenia w wyniku wypadku

będą źle ustawione. Może to spowodować automatyczne wyłączenie systemu.

 Nie przyklejając żadnych przedmiotów do światła alarmowego, aby nie zakłócić funkcji alarmu systemu.

 Aby zapewnić prawidłowe działanie czujników radarowych, tylny zderzak powinien być wolny od śniegu i lodu oraz nie powinien być przykryty.

 Użycie niezalecanych materiałów lub farb do naprawy tylnego zderzaka może mieć szkodliwy wpływ na działanie czujników tylnych. Należy używać tylko zalecanych materiałów.

### Włączanie/wyłączanie funkcji systemu

Funkcję systemu wspomagania jazdy tyłem oraz przełączniki podsystemów można obsługiwać za pomocą ekranu systemu multimedialnego. Wybierz ON/OFF, aby aktywować/dezaktywować system.

*Uwaga: prędkość pojazdu podana w opisie funkcji systemu jest podana jedynie dla Twojej wiadomości.*

*Uwaga: niektóre modele są wyposażone w tryb holowania. Gdy tryb holowania jest aktywny, system pomocy przy parkowaniu oraz system wspomagania jazdy tyłem zostaną wyłączone (zależy to od konkretnego pojazdu).*

## Asystent bezpieczeństwa strefy martwych pól widzenia

### Wykrywanie w martwym polu widzenia

Asystent bezpieczeństwa strefy martwych pól widzenia składa się z dwóch funkcji aktywnego wspomaganie bezpieczeństwa: wykrywania w martwym polu widzenia (BSD) i asystenta zmiany pasa ruchu (LCA). Ich zadaniem jest ostrzeżenie kierowcy o pojazdach, które mogą być ukryte lub zasłonięte podczas wykonywania manewru.

Wykrywanie martwego punktu (BSD) ostrzega o pojazdach w martwym polu widzenia pojazdu (1 na ilustracji), asystent zmiany pasa (LCA) ostrzega o szybko zbliżających się pojazdach na sąsiednim lewym lub prawym pasie ruchu (2 na ilustracji).

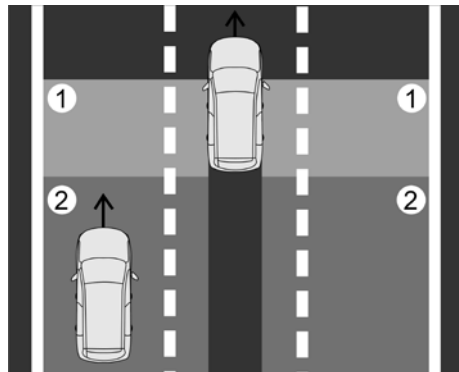

# INTELIĞENTNY SYSTEM WSPARCIA KIEROWCY

---

## Tryb alarmowy

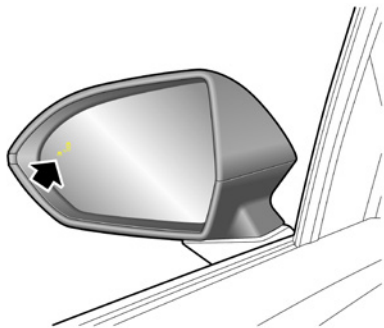

*Uwaga: lampki ostrzegawcze się nie świecą, gdy prędkość pojazdu jest znacznie większa niż prędkość wyprzedzania pojazdu w martwej strefie.*

Gdy podczas jazdy (z prędkością przekraczającą 15 km/h) system wykryje, że w martwym polu zewnętrznego lusterka wstecznego znajduje się pojazd lub że pojazd zbliża się z tyłu na sąsiednim pasie ruchu, zapali się lampka ostrzegawcza po odpowiedniej stronie. Jeśli w tym czasie po tej samej stronie zostanie włączony kierunkowskaz, lampka ostrzegawcza będzie migać, aby uświadomić kierowcy, że kontynuowanie zmiany pasa ruchu jest niebezpieczne.

## Ostrzeżenie o ruchu poprzecznym z tyłu

### Funkcje systemu ostrzegania o poprzecznym ruchu drogowym z tyłu

Podczas cofania system ostrzegania o poprzecznym ruchu drogowym z tyłu (RCTA) monitoruje za pomocą czujników zbliżające się pojazdy z lewej/prawej strony z tyłu i włącza alarm, gdy pojazd jest zagrożony.

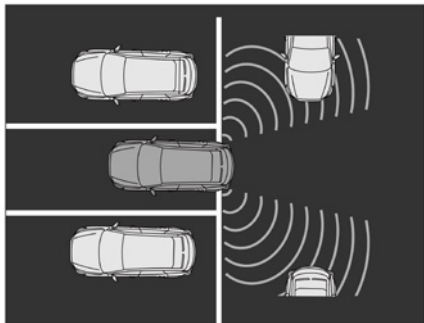

# INTELIGENTNY SYSTEM WSPARCIA KIEROWCY

---

## Tryb alarmu

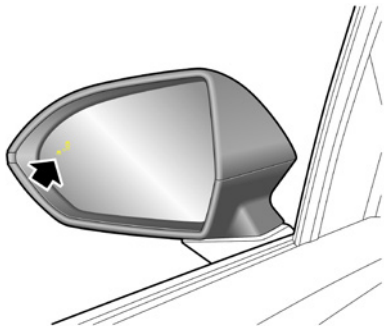

Jeśli podczas cofania istnieje zagrożenie, zapali się lampka ostrzegawcza po odpowiedniej stronie, a na wyświetlaczu systemu multimedialnego pojawi się trójkąt ostrzegawczy.



## Czujnik ultradźwiękowy wspomagający parkowanie



Zadaniem systemu wspomagania parkowania jest jedynie pomoc kierowcy podczas parkowania! Czujniki ultradźwiękowe mogą nie być w stanie wykryć pewnych rodzajów przeszkód, np. wąskich słupków, małych obiektów blisko ziemi, obiektów znajdujących się nad klapą bagażnika oraz niektórych obiektów o powierzchniach nieodbijających światła.



Należy chronić czujniki ultradźwiękowe przed brudem, lodem i śniegiem. Jeśli na powierzchni czujnika ultradźwiękowego nagromadzą się osady, jego działanie może ulec pogorszeniu. Podczas mycia pojazdu należy unikać kierowania z bliskiej odległości strumienia wody pod wysokim ciśnieniem bezpośrednio na czujniki ultradźwiękowe.

## Tylny system wspomagania parkowania (RPA)

Czujniki ultradźwiękowe na tylnym zderzaku monitorują obszar za pojazdem w celu wyszukiwania przeszkód. Jeśli przeszkoda zostanie wykryta, system obliczy jej odległość od tylnej części pojazdu i przekaże wiadomość kierowcy, emitując ostrzegawcze sygnały dźwiękowe.

*Uwaga: system PDC oraz system wspomagania kierowcy przy cofaniu są niedostępne, gdy jest włączony tryb holowania.*

## Obsługa systemu wspomagania parkowania

### Tylny system wspomagania parkowania (RPA)

Wspomaganie parkowania tyłem włącza się automatycznie po wybraniu biegu R, a po jego wyłączeniu system zostaje natychmiast wyłączony. Po wybraniu biegu R system wspomagania parkowania emituje krótki sygnał dźwiękowy informujący, że system działa prawidłowo. W przypadku wykrycia przeszkody z tyłu system poinformuje kierowcę za pomocą alarmów ostrzegawczych.

*Uwaga: jeśli po wybraniu biegu R przez 3 sekundy jest emitowany dłuższy, wyższy dźwięk, oznacza to usterkę w systemie. W takim przypadku należy się zwrócić o pomoc do Autoryzowanej Stacji Obsługi MG.*

### Tylny system wspomagania parkowania (RPA)

Przy włączonej funkcji wspomagania parkowania w przypadku wykrycia przeszkody są emitowane sygnały dźwiękowe w różnych częstotliwościach (mogą występować strefy martwe).

# INTELIĞENTNY SYSTEM WSPARCIA KIEROWCY

---

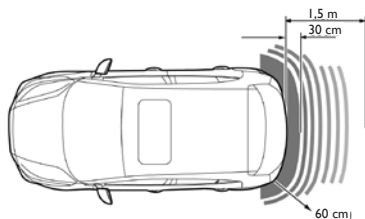

- Jeżeli przeszkoda znajduje się w zasięgu 1,5 m od tyłu lub w zasięgu 0,6 m od narożnika, rozpoczyna się sygnalizacja ostrzegawcza. Im bliżej samochód znajduje się przy przeszkodzie, tym sygnały ostrzegawcze są emitowane częściej.
- Gdy przeszkoda znajdzie się w zasięgu 0,3 m od tylnego zderzaka, pojedyncze sygnały dźwiękowe przejdą w ciągłe ostrzeżenie.

## Kamera parkowania

**!** System kamery do parkowania służy jedynie jako funkcja pomocnicza podczas parkowania pojazdu! Pole widzenia kamery jest ograniczone i nie jest w stanie wykryć przeszkód znajdujących się poza tym polem.

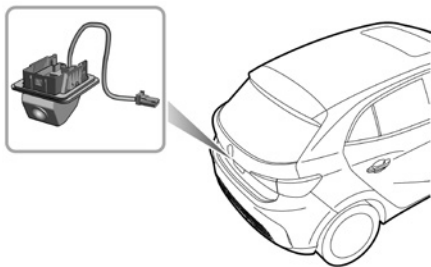

Niektóre modele są wyposażone w kamerę cofania umieszczoną między lampami oświetlenia tablicy rejestracyjnej z tyłu.

Gdy został wybrany jest bieg R, kamera wyświetli obraz tego, co znajduje się bezpośrednio za pojazdem. Obraz ten zostanie pokazany na wyświetlaczu systemu multimedialnego.

# INTELIENTNY SYSTEM WSPARCIA KIEROWCY

---

## Kamera 360 stopni\*



*Zadaniem kamery 360 stopni jest pomaganie kierowcy podczas parkowania! Kamery mają ograniczone pole widzenia i nie są w stanie wykryć przeszkód znajdujących się poza nim.*



*Mimo że wyświetlacz systemu multimedialnego może pokazywać obrazy z otoczenia pojazdu, należy zwracać uwagę na aktualne warunki drogowe, aby zapewnić sobie bezpieczeństwo jazdy.*

Po uruchomieniu kamery 360 stopni, interfejs wyświetlacza multimedialnego pokaże 360-stopniowy widok dookoła pojazdu, aby ułatwić obserwację otoczenia i uczynić środowisko jazdy znacznie bezpieczniejszym. Możesz dotykać przycisków na wyświetlaczu, aby przeglądać obrazy z różnych perspektyw wokół pojazdu.

Możesz wejść do systemu kamery (360°), korzystając z następujących operacji:

- wybierz bieg R,
- kliknij ikonę 360.
- Za pomocą interfejsu „Ustawienia” możesz wybrać opcję przełączania lamp doświetlania zakrętów/kierunkowskazów przy niskiej prędkości, co spowoduje automatyczne włączenie systemu widoku dookólnego (360°), gdy kierunkowskazy są używane przy niskich prędkościach, i wyłączenie po wyłączeniu kierunkowskazów.
- Po ustawieniu przycisku skrótu po lewej stronie kierownicy na funkcję 360, naciśnij ten przycisk.

W interfejsie wyświetlacza systemu kamery (360°) wybierz ikonę ustawień, aby włączyć indywidualne funkcje systemu.

**Uwaga:** *gdy pokrętko kontrolne zmiany biegów znajduje się w pozycji D, system kamery (360°) jest wyłączony przy prędkościach większych lub równych 10 mph (15 km/h).*

## System pośredniego monitorowania zmęczenia kierowcy



*Kierowca powinien zawsze mieć pewność, że jego stan fizyczny pozwala na prowadzenie pojazdu, nawet jeśli pojazd jest wyposażony w pośredni system przypominania o zmęczeniu kierowcy. NIGDY nie należy prowadzić pojazdu, będąc zmęczonym.*



*Pośredni system przypominania o zmęczeniu kierowcy nie zawsze potrafi dokładnie określić poziom zmęczenia kierowcy. Określa on poziom zmęczenia na podstawie funkcjonowania kierowcy, zamiast monitorować jego rzeczywiste cechy fizyczne, takie jak rozproszenie uwagi, i nie może zapewnić awaryjnego ostrzeżenia kierowcy, który właśnie uległ zmęczeniu.*

System ostrzegania o zmęczeniu kierowcy określa poziom zmęczenia kierowcy, porównując takie informacje, jak prędkość pojazdu i kąt skrętu kierownicy, z bazowymi danymi uzyskanymi na podstawie statystyk masowych danych. System ciągle porównuje wyliczony poziom zmęczenia z bieżącym działaniem kierowcy. Jeśli system stwierdzi, że kierowca znajduje się już w stanie zmęczenia, zostanie wydane ostrzeżenie.

System pośredniego monitorowania zmęczenia kierowcy włącza

się, gdy prędkość pojazdu przekroczy 37 mil na godzinę/60 km/h. System przestanie monitorować poziom zmęczenia kierowcy, gdy:

1. kierowca odepnie pas bezpieczeństwa i otworzy drzwi po swojej stronie,
2. czas zatrzymania przekracza 15 minut,
3. system zasilania jest wyłączony.

### Ustawienia systemu

Po uruchomieniu pojazdu pośredni system przypominania o zmęczeniu kierowcy jest domyślnie włączony i może być wyłączony/włączony oraz można ustawić jego czułość na ekranie wyświetlacza systemu multimedialnego.

*Uwaga: pośredni system przypominania o zmęczeniu kierowcy nie jest łatwo aktywowany, gdy pojazd przejeżdża przez odcinki dróg złej jakości, ciągłe zakręty lub odcinki z dużą ilością sygnalizacji świetlnej.*



## ***Reagowanie na sytuacje awaryjne na drodze***

---

<i>Urządzenia ostrzegające przed zagrożeniem</i>	246
<i>Rozruch awaryjny</i>	247
<i>Wezwanie alarmowe</i>	250
<i>Pomoc drogowa</i>	252
<i>Naprawa opon</i>	256

# REAGOWANIE NA SYTUACJE AWARYJNE NA DRODZE

---

## Urządzenia ostrzegające przed zagrożeniem

### Trójkąt ostrzegawczy

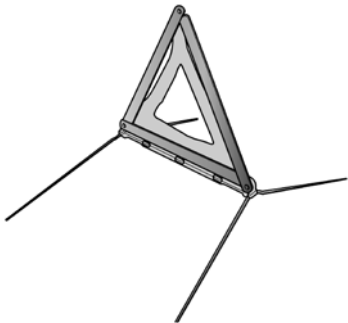





Trójkąt ostrzegawczy jest przechowywany w bagażniku.

Jeśli w jakiejś nagłej sytuacji musisz zatrzymać samochód na drodze, masz obowiązek umieścić trójkąt ostrzegawczy w przybliżeniu 50-150 metrów za samochodem, jeśli to możliwe, i nacisnąć przycisk świateł awaryjnych, aby ostrzec innych użytkowników drogi o swojej pozycji.



# REAGOWANIE NA SYTUACJE AWARYJNE NA DRODZE

## Rozruch awaryjny

-  **NIGDY** nie należy podejmować prób uruchomienia pojazdu poprzez pchanie ani holowanie.
-  Należy się upewnić, że oba akumulatory mają takie samo napięcie znamionowe (12 V), a kable rozruchowe są dopuszczone do użytku z akumulatorami samochodowymi 12 V.
-  Należy dopilnować, aby iskry i otwarty ogień znajdowały się z dala od przedziału przedniego.
-  Należy się upewnić, że kable rozruchowe są mocno podłączone i nie dotykają siebie nawzajem ani innych ruchomych części. W przeciwnym razie może dojść do iskrzenia, a w konsekwencji do pożaru lub eksplozji.

W przypadku rozładowanej baterii pojazd można uruchomić, używając przewodu rozruchowego do połączenia z akumulatorem innego pojazdu lub do zewnętrznego podłączenia akumulatora.



W przypadku możliwości otwarcia tylnej klapy pojazdu unieruchomionego (B), zawsze należy nadawać priorytet dodatniemu zaciskowi jako punktowi połączeniowemu. Jeśli nie można otworzyć tylnej klapy, należy otworzyć skrzynkę bezpieczników w przedziale silnika. Zacisk pokazany na poniższym rysunku może być użyty jako dodatni punkt połączeniowy.

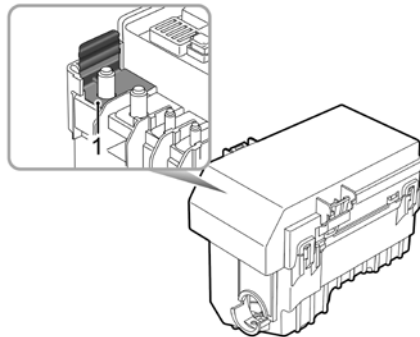

I. Dodatni punkt połączenia

## REAGOWANIE NA SYTUACJE AWARYJNE NA DRODZE

Wyłącz zasilanie pojazdu oraz wszystkie urządzenia elektryczne pojazdu, a następnie postępuj zgodnie z poniższymi instrukcjami:

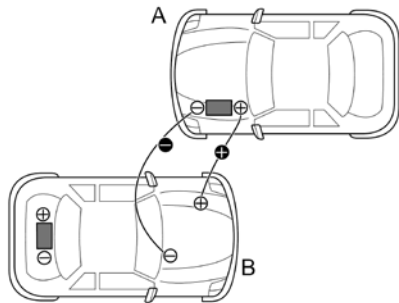

1. Podłącz czerwony przewód rozruchowy od dodatniego (+) zacisku akumulatora dawcy (A) do dodatniego punktu przyłączeniowego w niesprawnym pojeździe (B). Podłącz czarny przewód rozruchowy od ujemnego (-) zacisku akumulatora dawcy (A) do odpowiedniego punktu uziemienia (rysunek poniżej) w niesprawnym pojeździe (B), starając się umieścić go z dala od akumulatora i ominąć przewody paliwowe i hamulcowe.

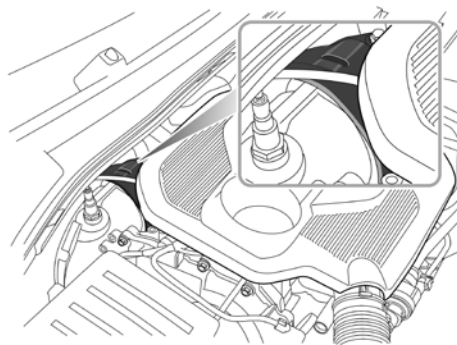

2. Uruchom pojazd dawcy i pozwól mu pracować na biegu jałowym przez kilka minut.
3. Uruchom niesprawny pojazd. Jeżeli niesprawny pojazd nie uruchamia się po kilku próbach, może wymagać naprawy. Proszę się skontaktować z Autoryzowaną Stacją Obsługi MG w celu uzyskania pomocy.
4. Po normalnym uruchomieniu obu pojazdów należy wyłączyć zasilanie w pojeździe dawcy.

## REAGOWANIE NA SYTUACJE AWARYJNE NA DRODZE

---

5. Odłącz przewody rozruchowe. Rozłączanie przewodów rozruchowych powinno przebiegać dokładnie odwrotnie niż ich podłączanie, tzn. **NAJPIERW** należy odłączyć **CZARNY** kabel ujemny od punktu masowego w niesprawnym pojeździe.

### **WAŻNE**

NIE WOLNO włączać żadnych urządzeń elektrycznych w niesprawnym pojeździe, dopóki kable rozruchowe nie zostaną odłączone.

*Uwaga: zaleca się wyłączenie świateł, klimatyzacji i innych urządzeń elektrycznych po uruchomieniu pojazdu z rozładowanym akumulatorem oraz utrzymanie pracy pojazdu przez 1-2 godziny w celu przywrócenia mocy akumulatora. Jeśli akumulator jest w pełni naładowany, a pojazd się nie uruchamia, proszę się skontaktować z Autoryzowaną Stacją Obsługi MG w celu uzyskania serwisu.*

# REAGOWANIE NA SYTUACJE AWARYJNE NA DRODZE

---

## Wezwanie alarmowe

W razie wypadku system eCall – SOS pomoc w nagłych wypadkach, w Twoim pojeździe może zostać aktywowany ręcznie lub, w przypadku poważnych zdarzeń, automatycznie przez czujniki pojazdu. Usługa eCall jest publiczną usługą i jest dostępna bezpłatnie. Centrum połączeń alarmowych nawiąże komunikację głosową z osobami w pojeździe, aby poznać skalę sytuacji awaryjnej oraz oszacować potrzebny poziom pomocy. Próba przesłania wiadomości z informacjami o pojeździe do centrum połączeń alarmowych zostanie podjęta. Odpowiednie służby ratunkowe zostaną skierowane do aktualnej lokalizacji pojazdu, o ile będzie ona znana.

- Aktualny czas, lokalizacja i kierunek podróży
- Typ pojazdu
- Numer identyfikacyjny pojazdu (VIN)
- Niezależnie od tego, czy połączenie zostało zainicjowane automatycznie, czy ręcznie
- Kategoria pojazdu

System ten zapewni, że Twoje dane osobowe będą bezpiecznie chronione. Jest on zaprojektowany w taki sposób, aby nie mogły być śledzone i aby inne systemy zewnętrzne nie miały możliwości uzyskania dostępu. Gdy zostanie aktywowany eCall, system

prześle informacje tylko do odpowiednich punktów obsługi bezpieczeństwa publicznego wyznaczonych przez właściwe organy publiczne kraju, na terytorium którego się znajdują. Służby ratunkowe odbiorą i przetworzą Twoje zgłoszenie o pomoc w nagłych wypadkach. System będzie przechowywał dane lokalnie przez 13 godzin po aktywacji.

Użytkownik ma prawo dostępu do danych przechowywanych w tym systemie oraz do żądania poprawienia, usunięcia lub zablokowania informacji, które nie spełniają wymogów określonych w przepisach. W przypadku gdy ktoś się wydaje, że jego dane osobowe zostały naruszone, może skorzystać z prawa do złożenia skargi do właściwego organu ochrony danych.

## REAGOWANIE NA SYTUACJE AWARYJNE NA DRODZE

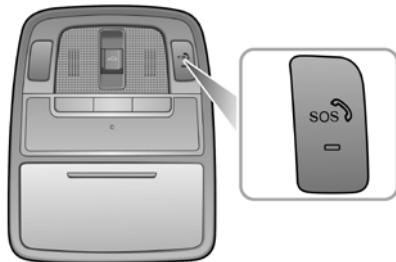

W przypadku aktywacji ręcznej należy naciskać przycisk SOS na konsoli podsufitowej przez około 1 sekundę, aby aktywować połączenie alarmowe. Po uruchomieniu systemu eCall rozlegnie się pojedynczy sygnał dźwiękowy, a na wyświetlaczu centrum komunikatów i odtwarzacza multimedialnego zostanie wyświetlony komunikat. Odtwarzacz multimedialny jest wyciszony, gdy aktywne jest połączenie alarmowe. Ręcznie wyzwalane połączenia alarmowe można anulować przez ponowne naciśnięcie i zwolnienie przycisku SOS w ciągu 5 sekund od pierwszego naciśnięcia. Komunikaty zostaną usunięte.

System połączeń alarmowych (eCall) przeprowadza autotest po WŁĄCZENIU zasilania pojazdu. Podczas autotestu wskaźnik

LED połączeń alarmowych (eCall) na przycisku SOS szybko miga aż do zakończenia testu. Wskaźnik stanu LED świeci światłem ciągłym, jeśli nie występują żadne usterki systemu. W przypadku wykrycia usterki wskaźnik stanu LED gaśnie lub wolno miga. Usterki wykryte podczas autotestu wyświetlają się w centrum komunikatów pojazdu.

*Uwaga: działanie systemu eCall – SOS pomoc w sytuacjach awaryjnych, zależy od zasięgu sieci telefonii komórkowej i może być zakłócone przez przerwy w odbiorze sygnału lub słaby sygnał.*

*Uwaga: funkcja automatycznego połączenia alarmowego (eCall) może zostać wyłączona przez lokalną Autoryzowaną Stację Obsługi MG na życzenie użytkownika.*

*Uwaga: zaleca się, aby nie wyłączać funkcji eCall, a każde działanie wymagane przez właściciela musi być wykonane na podstawie złożonego podpisanego wniosku.*

# REAGOWANIE NA SYTUACJE AWARYJNE NA DRODZE

---

## Pomoc drogowa

### Pojazd holowany

 Nie holuj pojazdu z którymkolwiek z kół napędowych w kontakcie z powierzchnią drogi, aby uniknąć uszkodzenia elektrycznej przekładni napędowej. Jeśli w niektórych przypadkach jest wymagane pchanie pojazdu, prędkość nie powinna przekraczać 5 km/h, a czas trwania nie powinien być dłuższy niż 3 minuty.

 Podczas pchania lub holowania pojazdu w sytuacji awaryjnej pas bezpieczeństwa po stronie kierowcy powinien być włożony do klamry, skrzynia biegów powinna być ustawiona w pozycji neutralnej, a hamulec postojowy musi być wyłączony, w przeciwnym razie pojazd może zostać uszkodzony.

### Hak holowniczy

 Nie używaj liny holowniczej, która jest poskręcana, w przeciwnym razie hak holowniczy może się odkręcić.

## REAGOWANIE NA SYTUACJE AWARYJNE NA DRODZE

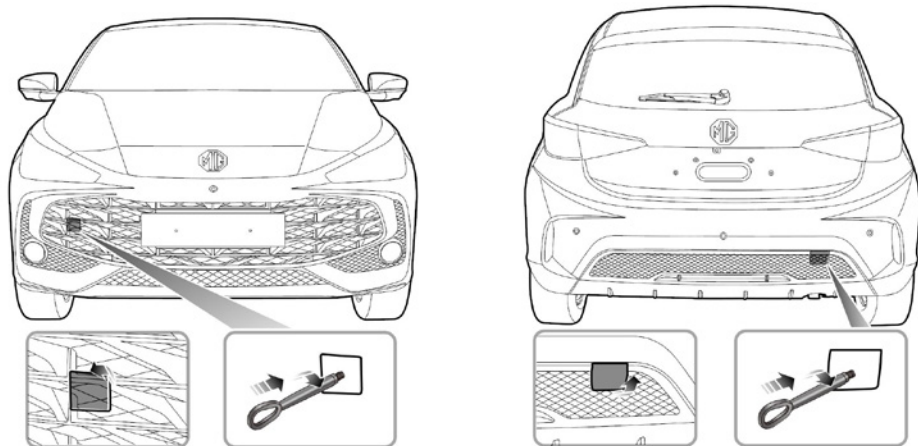

Hak holowniczy znajduje się w zestawie narzędzi. Zestaw narzędzi jest umieszczony pod wykładziną bagażnika. Aby zamontować hak holowniczy, należy zdjąć małą osłonę na zderzaku. Podczas demontażu chwycić dolny prawy występ, aby otworzyć przednią małą osłonę, i użyj dźwigni, aby otworzyć tylną małą osłonę w kierunku wskazanym na rysunku. Następnie wkręć hak holowniczy przez mały otwór w gwintowany otwór w belce zderzaka (patrz ilustracja). Upewnij się, że hak holowniczy jest całkowicie dokręcony!

Ten model pojazdu nie ma funkcji holowania z tyłu.

# REAGOWANIE NA SYTUACJE AWARYJNE NA DRODZE

*Uwaga: mała pokrywa po demontażu jest zabezpieczona przy zderzaku za pomocą plastikowego sznurka.*

Oba punkty holownicze są przeznaczone do użytku przez wykwalifikowanych specjalistów od holowania w celu pomocy w bezpiecznym odholowaniu pojazdu w przypadku awarii lub wypadku. Nie są one jednak przeznaczone do holowania innych pojazdów. Pojazd można holować przy użyciu liny holowniczej, ale zaleca się stosowanie belki holowniczej.

## Holowanie w ramach pomocy drogowej



*Podczas holowania pojazdu pojazd holujący nie może gwałtownie ruszać ani przyspieszać z dużą siłą, aby uniknąć uszkodzenia pojazdu.*

## Holowanie pojazdu podwieszono



Holowanie z zawieszeniem jest najlepszą metodą odholowania pojazdu. Koła napędowe powinny być zawieszono nad ziemią, w przeciwnym razie może dojść do uszkodzenia skrzyni biegów. Zwolnij hamulec postojowy, włącz światła awaryjne i upewnij się, że w pojeździe nie ma pasażerów. Jeśli holujesz pojazd z tylnymi kołami na ziemi, zwolnij hamulec postojowy.



# REAGOWANIE NA SYTUACJE AWARYJNE NA DRODZE

## Pojazd holujący

Jeśli Twój pojazd wymaga holowania, zaleca się użycie specjalnego transportera. Aby zabezpieczyć pojazd na transporterze, należy:

1. zaciągnąć hamulec postojowy i ustawić dźwignię zmiany biegów w pozycji P,
2. założyć kliny pod koła (1) jak na rysunku, a następnie umieścić gumowe kliny antypoślizgowe (2) na obwodzie opony,
3. założyć pasy mocujące (3) wokół kół i przymocować do przyczepy. Napiąć pasy, aż pojazd będzie bezpiecznie unieruchomiony.

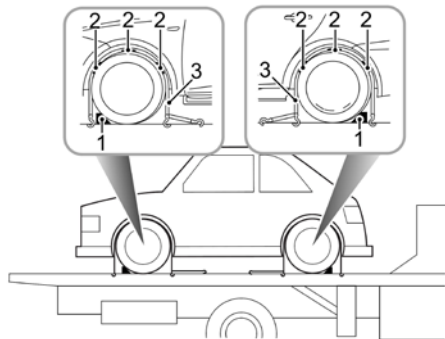

# REAGOWANIE NA SYTUACJE AWARYJNE NA DRODZE

## Naprawa opon

### Identyfikacja narzędzi

(w tym narzędzi do naprawy opon)

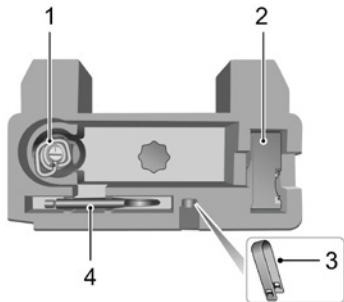

1. Płyn naprawczy
2. Elektryczna sprężarka powietrza
3. Narzędzie do zdejmowania kołpaków śrub mocujących koła
4. Hak holowniczy

## Naprawa opon

1. Usuń naklejkę znajdującą się na spodzie zbiornika płynu naprawczego i przymocuj ją do kierownicy, aby przypominała, że kierowcy nie wolno przekraczać 80 km/h.

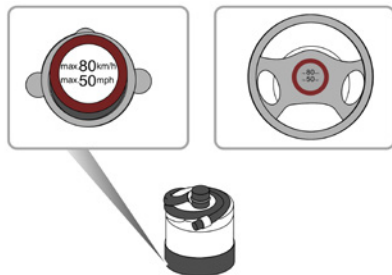

2. Podłącz wąż powietrzny elektrycznej pompy do zbiornika płynu naprawczego. Odwróć zbiornik płynu naprawczego i umieść go w gnieździe elektrycznej pompy. Zdejmij zakrywkę wentyła uszkodzonej opony i podłącz złącze węża zbiornika płynu naprawczego do wentyła opony. Upewnij się, że wyłącznik zasilania elektrycznej pompy jest wyłączony

## REAGOWANIE NA SYTUACJE AWARYJNE NA DRODZE

(tj. naciśnij przycisk „O”), następnie podłącz wtyczkę elektrycznej pompy powietrza do gniazda zasilania 12 V i włącz system zasilania pojazdu.



**Uwaga:** aby uniknąć nadmiernego rozładowania baterii, proszę uruchomić pojazd.

3. Włącz przełącznik zasilania elektrycznej pompy powietrza (tzn. naciśnij „-”), aby rozpocząć pompowanie uszczelnacza do opony. Zbiornik z płynem naprawczym opróżni się po około

30 sekundach. Ciśnienie w oponie powinno osiągnąć określony poziom w ciągu 5 lub 10 minut.

**Uwaga:** gdy wskaźnik ciśnienia pompy powietrza zacznie pracować, może on na krótko wskazać do 600 kPa (czyli 6 barów), a następnie ciśnienie wraca do normy.

4. Po osiągnięciu wymaganego ciśnienia należy wyłączyć elektryczną sprężarkę powietrza (tzn. nacisnąć przycisk „O”).

**Uwaga:** jeśli opona nie osiągnie określonego ciśnienia w ciągu 10 minut, należy zdjąć zestaw naprawczy opony i przemieścić pojazd o odległość równoważną jednemu obrotowi koła przed ponownym doładowaniem opony. Jeśli ciśnienie w oponie nadal nie osiągnie określonego poziomu, wskazuje to na poważne uszkodzenie opony i brak możliwości naprawy. Proszę się skontaktować z Autoryzowaną Stacją Obsługi MG w celu uzyskania pomocy.

**Uwaga:** nieprzerwana praca elektrycznej pompy powietrza przez więcej niż 10 minut może spowodować uszkodzenie jej silnika z powodu przegrzania.

5. Wyjmij zbiornik płynu naprawczego ze szczeliny i odłącz wąż zbiornika od zaworu opony. Następnie wyjmij wtyczkę elektrycznej pompy powietrza z zasilającego gniazda 12 V i umieść zestaw do naprawy opon z powrotem w bagażniku.

## REAGOWANIE NA SYTUACJE AWARYJNE NA DRODZE

---

6. Prowadź samochód przez 1 minutę po zakończeniu powyższych operacji, aby umożliwić równomierne rozprowadzenie uszczelniacza w oponie, przy czym prędkość pojazdu nie powinna przekraczać 80 km/h, a przejechany dystans nie powinien przekraczać 5 km. Następnie znajdź bezpieczne miejsce do zatrzymania się i ponownie sprawdź ciśnienie w oponie.

Jeśli ciśnienie w oponie jest niższe niż 80 kPa (0,8 bara), oznacza to, że opona jest poważnie uszkodzona i nie nadaje się do naprawy. Proszę się skontaktować z Autoryzowanym Serwisem Pojazdów Nowej Energetyki SAIC w celu naprawy.

Jeśli ciśnienie w oponie jest pomiędzy 80 kPa (0,8 bara) a określonym ciśnieniem, napompuj oponę elektryczną pompką powietrza, aż osiągnie określone ciśnienie. Powtórz krok 6.

Jeśli ciśnienie w oponach jest równe zalecanemu ciśnieniu, możesz kontynuować jazdę, ale prędkość pojazdu nie powinna przekraczać 80 km/h, a przejechany dystans nie powinien przekraczać 200 km.

*Uwaga: zestaw naprawczy do opon nadaje się tylko do uszkodzeń opon spowodowanych przez przebicia o średnicy do 6 mm i może naprawiać tylko obszary bieżnika i barku, jak pokazano na rysunkach A i B.*

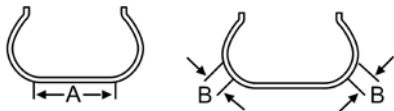

## **Konserwacja**

---

<i>Instrukcja serwisowania</i>	260
<i>Pakiet baterii wysokiego napięcia</i>	264
<i>Maska</i>	266
<i>Przedział silnika</i>	268
<i>Olej silnikowy</i>	269
<i>Katalizator</i>	272
<i>System chłodzenia</i>	274
<i>Hamulec</i>	276
<i>Wymiana bezpiecznika</i>	278
<i>Akumulator 12V</i>	285
<i>Wymiana żarówki</i>	287
<i>Spryskiwacze</i>	297
<i>Wycieraczki</i>	299
<i>Opony</i>	302
<i>Czyszczenie i pielęgnacja</i>	308

# KONSERWACJA

---

## Instrukcja serwisowania

### Regularne przeglądy

Bezpieczeństwo, niezawodność i wydajność pojazdu będą częściowo zależę od tego, jak dobrze jest on utrzymany. Musisz zadbać, aby przeglądy były wykonywane w odpowiednim czasie i zgodnie z informacjami zawartymi w książce serwisowej.

### Serwisowanie

Aby uzyskać informacje o kolejnym przeglądzie, proszę się zapoznać z rozdziałem „Centrum komunikatów” lub informacjami dotyczącymi systemu multimedialnego. Po zakończeniu każdej obsługi wyświetlacz następnego przeglądu zostanie zresetowany przez Autoryzowaną Stację Obsługi MG.

*Uwaga: jeśli przegląd nie zostanie przeprowadzony (lub wyświetlacz nie zostanie zresetowany przez Autoryzowaną Stację Obsługi MG po przeglądzie), wyświetlacz przeglądów nie będzie w stanie dostarczyć poprawnych informacji.*

### Historia serwisowa

Po każdej obsłudze zawsze należy poprosić Autoryzowanego Dealera MG o zarejestrowanie serwisu.

## Płyn

Używaj tylko płynów zalecanych i certyfikowanych przez MG Motor. Zobacz „Zalecane płyny i pojemności” w sekcji „Dane techniczne”.

### WAŻNE

Używanie płynów lub dodatków niezalecanych do tego pojazdu może uszkodzić komponenty lub urządzenia. Proszę się skonsultować z Autoryzowaną Stacją Obsługi MG w celu poznania szczegółów.

## Kontrola emisji

Twój samochód jest wyposażony w urządzenia kontrolujące emisję spalin i oparów paliwa zaprojektowane tak, aby spełniać określone wymogi terytorialne i prawne. Nieprawidłowe ustawienia silnika mogą negatywnie wpływać na emisję spalin, wydajność silnika i zużycie paliwa, a także powodować wysokie temperatury, które mogą doprowadzić do uszkodzenia katalizatorów i silnika.

## WAŻNE

Należy mieć świadomość, że nieautoryzowana wymiana, modyfikacja lub manipulacja tym sprzętem przez właściciela lub mechanika pojazdów mogą skutkować uznaniem gwarancji producenta za nieważną. Ponadto nie należy dokonywać żadnych regulacji ustawień silnika. W przeciwnym razie indeksy emisji pojazdu mogą zostać naruszone.

### Obsługa techniczna we własnym zakresie użytkownika



*Każdy znaczny lub nagły spadek poziomu płynów lub nierównomierne zużycie opon należy bezzwłocznie zgłosić do Autoryzowanej Stacji Obsługi MG.*

Oprócz rutynowej obsługi, o której była mowa wcześniej, niektóre proste kontrole muszą być przeprowadzane częściej.

Kontrola codzienna

- Działanie świateł, sygnału dźwiękowego, wycieraczek, spryskiwaczy i lampek ostrzegawczych.
- Działanie pasów bezpieczeństwa i hamulców.
- Sprawdzenie, czy pod samochodem nie ma osadów płynów, które mogłyby wskazywać na nieszczelność.

- Sprawdzenie wyglądu opon.

Kontrola cotygodniowa

- Poziom oleju silnikowego.
- Poziom płynu chłodzącego.
- Poziom płynu hamulcowego.
- Poziom płynu do spryskiwaczy przedniej szyby.
- Ciśnienie w oponach.
- Działanie klimatyzacji.

*Uwaga: poziom oleju silnikowego należy sprawdzać częściej, jeśli samochód jest używany przez dłuższy czas do jazdy z dużą prędkością.*

# KONSERWACJA

---

## Specjalne warunki eksploatacji

Jeśli pojazd jest często używany w warunkach dużego zapylenia lub eksploatowany w ekstremalnych klimatach, gdzie normą są ujemne lub bardzo wysokie temperatury otoczenia, może być konieczne częstsze zwracanie uwagi na wymagania dotyczące konserwacji. Należy przeprowadzić specjalne operacje konserwacyjne (patrz: Książka serwisowa) lub skontaktować się z Autoryzowaną Stacją Obsługi MG.

## Bezpieczeństwo w warsztacie samochodowym



*Wentylatory chłodzące mogą zacząć działać po wyłączeniu silnika i działać jeszcze przez kilka minut. Zachowaj ostrożność i trzymaj się z dala od wszystkich wentylatorów podczas pracy w komorze silnika.*

W przypadku konieczności przeprowadzenia obsługi technicznej zawsze należy przestrzegać następujących środków ostrożności:

- Trzymać ręce i ubranie z dala od pasków napędowych i kół pasowych.
- Jeśli samochód był niedawno używany, **NIE NALEŻY DOTYKAĆ** elementów układu wydechowego i chłodzenia, dopóki silnik nie ostygnie.
- **NIE DOTYKAĆ** przewodów ani elementów elektrycznych

podczas pracy silnika ani gdy włączony jest wyłącznik rozruchu.

- **NIGDY** nie zostawiać pracującego silnika w nieprzewietrzonym pomieszczeniu – spaliny są wyjątkowo niebezpieczne.
- **NIE WOLNO** pracować pod pojazdem, używając tylko podnośnika jako podpory.
- Upewnić się, że iskry i otwarte płomienie są daleko od komory silnika.
- Stosować odzież ochronną i rękawice robocze.
- Przed przystąpieniem do pracy w komorze silnika należy zdjąć zegarki i biżuterię.
- **NIE WOLNO** dopuścić, aby narzędzia lub metalowe części pojazdu stykały się z przewodami lub zaciskami akumulatora.

## Toksyczne płyny

Płyny używane w pojazdach silnikowych są trujące i nie powinny być spożywane ani doprowadzane do kontaktu z otwartymi ranami. Obejmują one: kwas akumulatorowy, płyn chłodniczy, płyn hamulcowy, paliwo, olej silnikowy i płyn do spryskiwaczy szyb.

Dla własnego bezpieczeństwa **ZAWSZE** czytaj wszystkie instrukcje na etykietach i pojemnikach i przestrzegaj zawartych tam zaleceń.



## **Zużyty olej silnikowy**

Długotrwały kontakt z olejem silnikowym może powodować poważne choroby skóry, takie jak zapalenie skóry i rak skóry. Po kontakcie należy dokładnie umyć ręce. Zużyty olej silnikowy powinien być utylizowany w odpowiedni sposób. Nieprawidłowa utylizacja może stanowić zagrożenie dla środowiska.

# KONSERWACJA

---

## Pakiet baterii wysokiego napięcia

### Środki ostrożności i ograniczone warunki użytkowania akumulatora



*Jeśli pojazd nie będzie używany przez długi czas (będzie zaparkowany lub garażowany), konieczne jest jego użycie przynajmniej raz na dwa miesiące przez dłużej niż 30 minut za każdym razem (poziom naładowania wysokonapięciowego pakietu baterii powinien być utrzymany na poziomie 50% (lub 4 kresk wskaźnika naładowania) lub wyższym. Surowo zabrania się parkowania pojazdu na więcej niż 7 dni, jeśli moc wysokonapięciowego pakietu baterii jest niska. Nieprzestrzeganie tych wytycznych może wpłynąć na utratę gwarancji wysokonapięciowej baterii.*



***NIE WOLNO** podejmować prób demontażu zespołu akumulatorów ani jakichkolwiek komponentów wysokiego napięcia – **JEST TO NIEBEZPIECZNE**. Wszelkie ślady demontażu lub uszkodzenia powstałe w wyniku prób demontażu spowodują unieważnienie gwarancji.*

I. **NIE WOLNO** parkować samochodu w warunkach, w których temperatura otoczenia przekracza 45°C przez okres dłuższy

niż 15 dni. Wpłynie to na wydajność i żywotność akumulatora wysokiego napięcia.

2. Aby wydłużyć żywotność zespołu akumulatorów wysokiego napięcia, zaleca się używanie pojazdu przynajmniej raz w miesiącu przez więcej niż 30 minut za każdym razem, aby umożliwić pojazdowi ładowanie i konserwację zespołu akumulatorów wysokiego napięcia.
3. Gdy pojazd jest używany po raz pierwszy lub po długim okresie postoju, wyświetlany w zestawie wskaźników SoC może nie być dokładny. Zaleca się jazdę z niską prędkością 19-30 mph (30-50 km/h) przez 20-30 minut przed normalnym użyciem.
4. Układ chłodzenia wysokonapięciowego pakietu baterii jest wyposażony w element filtrujący powietrze, proszę wymieniać go zgodnie z harmonogramem konserwacji producenta.
5. W razie wypadku, uszkodzenia akumulatora wysokiego napięcia lub jakichkolwiek powiązanych z nim elementów, lub jakichkolwiek napraw układu wysokiego napięcia samochód musi zostać sprawdzony przez wykwalifikowany personel w Autoryzowanej Stacji Obsługi MG.
6. W razie wypadku lub konieczności naprawy nadwozia prosimy o kontakt z wykwalifikowanym personelem Autoryzowanej Stacji Obsługi MG. Naprawa może wymagać odcięcia

akumulatora wysokiego napięcia lub specjalistycznego demontażu komponentów HV.

## **WAŻNE**

Tylko w pełni przeszkolony i wykwalifikowany personel może wykonywać prace przy systemach i podzespołach wysokiego napięcia w tym pojeździe. Wszelkie demontaże takich systemów lub komponentów są surowo zabronione.

# KONSERWACJA

## Maska

### Otwieranie maski silnika

**!** *NIE WOLNO* prowadzić samochodu, gdy maska silnika nie jest zamknięta lub jest zabezpieczona tylko zatrzaskiem.

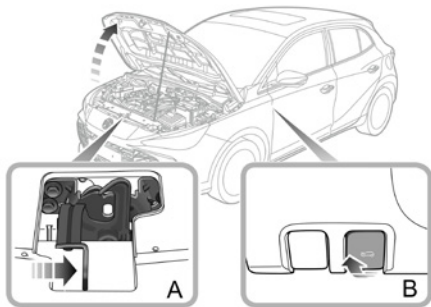

1. Pociągnij za uchwyt zwalniający maskę (B) z wnętrza pojazdu.
2. Przesuń uchwyt zwalniający zatrzask zabezpieczający na korpusie zamka maski w kierunku strzałki (A), aby zwolnić zatrzask zabezpieczający maski.

3. Po odblokowaniu maski przejdź do przodu pojazdu, aby podnieść maskę i utrzymać ją w górze za pomocą pręta podtrzymującego.

### Zamykanie maski silnika

Jedną ręką podeprzyj maskę, a drugą ręką zwolnij pręt podtrzymujący i umieść go pewnie w podstawie pręta. Trzymając maskę obiema rękami, opuść ją. Gdy maska opadnie na wysokość mniej więcej 20-30 cm, mocno naciśnij, aby ją zamknąć.

Próbując podnieść przednią krawędź maski, sprawdź, czy zamek jest całkowicie zapięty po zamknięciu maski. Jeśli zamek nie jest całkowicie zapięty, musisz powtórzyć czynność.

### Alarm otwartej maski\*

Jeśli maska nie jest całkowicie zamknięta, na wyświetlaczu centrum komunikatów pojawi się odpowiednia ikona alarmu. Jeśli podczas jazdy stwierdzi się, że maska nie jest całkowicie zablokowana, zostanie uruchomione ostrzeżenie dźwiękowe.

## WAŻNE

- Ze względów bezpieczeństwa maska powinna być zawsze dobrze zamknięta podczas jazdy. Dlatego po zamknięciu maski należy sprawdzić, czy maska jest bezpiecznie zatrzaśnięta, np. czy krawędź maski jest równa z karoserią pojazdu.
- Należy natychmiast zatrzymać pojazd, gdy tylko jest to bezpieczne, i zamknąć maskę, jeśli nie jest całkowicie zamknięta.
- Należy uważać, aby nie przytrzasnąć rąk podczas zamykania maski.

# KONSERWACJA

---

## Przedział silnika

Podczas obsługi komponentów w komorze silnika zawsze przestrzegaj środków bezpieczeństwa wymienionych we fragmencie „Bezpieczeństwo w warsztacie samochodowym” w sekcji „Konservacja”.

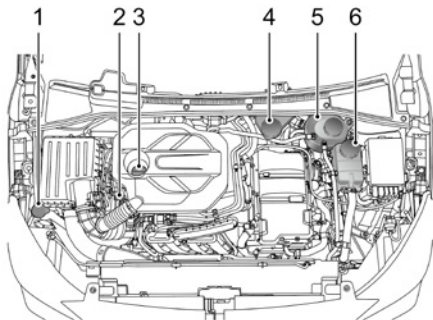

1. Zbiornik płynu do spryskiwaczy (niebieska nakrętka)
2. Bagnet do oleju (żółty)
3. Korek wlewu oleju (czarny korek)
4. Zbiornik płynu hamulcowego (czarny korek)
5. Zbiornik płynu chłodzącego (czarny korek)
6. Zbiornik płynu chłodzącego skrzyni biegów (czarny korek)

## Olej silnikowy

### Olej silnikowy ACEA/API

Europejskie Stowarzyszenie Producentów Samochodów (ACEA) oraz Amerykański Instytut Nafty (API) klasyfikują oleje silnikowe na podstawie wydajności i jakości. Aby zapewnić najlepszą wydajność pojazdu, proszę używać oleju silnikowego 0W-20 rekomendowanego przez SAIC Motor. Olej silnikowy 0W-20 jest odpowiedni do środowisk o niskiej i normalnej temperaturze i jest uniwersalnym olejem silnikowym na wszystkie pory roku.

#### WAŻNE

Nie pozwól, aby silnik pracował przez długi czas przy niskiej temperaturze płynu chłodzącego. Jeśli wykonałeś kilka krótkich przejazdów i za każdym razem nie osiągnąłeś normalnej temperatury pracy silnika, przedłuż czas pracy silnika, aby osiągnąć normalną temperaturę pracy.

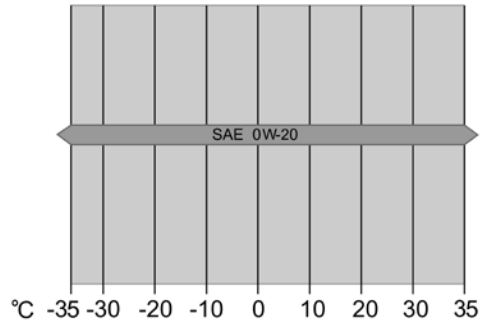

# KONSERWACJA

## Sprawdzanie i uzupełnianie oleju silnikowego

**!** Jazda pojazdem z poziomem oleju silnikowego **POWYŻEJ** górnego lub **PONIŻEJ** dolnego znacznika na bagnecie spowoduje uszkodzenie silnika.

**!** Nie rozlewaj oleju silnikowego na gorący silnik, gdyż może to spowodować pożar.

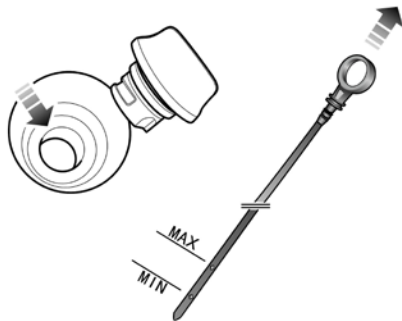

włączony i już się rozgrzał, odczekaj przynajmniej 5 minut po wyłączeniu włącznika rozruchu, zanim sprawdzisz poziom oleju.

1. Wymij bagnet i wytrzyj z niego olej.
2. Powoli wsuń bagnet olejowy i ponownie go wymij, aby sprawdzić poziom oleju. Poziom oleju nie powinien być niższy niż znak „MIN” na bagnecie olejowym.
3. Odkręć korek wlewu oleju silnikowego i uzupełnij olej, aby poziom oleju utrzymywał się między znacznikiem „MAX” a znacznikiem „MIN” na bagnecie olejowym.
4. Odczekaj 5 minut, a następnie ponownie sprawdź poziom oleju i w razie potrzeby dolej odpowiednią ilość. **NIEWOLNO WLEWAĆ ZA DUŻO OLEJU!**
5. Na koniec upewnij się, że bagnet jest schowany, a korek wlewu oleju dokładnie zamknięty.

## Specyfikacja oleju silnikowego

Użyj oleju silnikowego zalecanego i certyfikowanego przez SAIC Motor. Zapoznaj się z: „Zalecane płyny i pojemności” w sekcji „Dane techniczne”.

**Uwaga:** nie używaj dodatków do oleju silnikowego, które nie są przeznaczone do samochodu, gdyż może to uszkodzić silnik. Zaleca się stosowanie dodatków do oleju silnikowego

Sprawdzaj poziom oleju co tydzień i uzupełniaj go w razie potrzeby. Najlepiej jest sprawdzać poziom oleju, gdy silnik jest zimny, a samochód stoi na równym podłożu. Jeśli silnik jest



*zatwierdzonych przez producenta. Skonsultuj się z Autoryzowaną Stacją Obsługi MG w celu poznania szczegółów.*

## **WAŻNE**

Należy sprawdzać poziom oleju silnikowego częściej, jeśli pojazd jest eksploatowany z wysoką prędkością przez dłuższy czas.

# KONSERWACJA

## Katalizator



**NIE** pozwól, aby pojazd jeździł po drogach i polach ani parkował w miejscach, gdzie znajdują się materiały łatwopalne takie jak siano czy liście, aby uniknąć pożaru spowodowanego kontaktem układu wydechowego z materiałami łatwopalnymi.

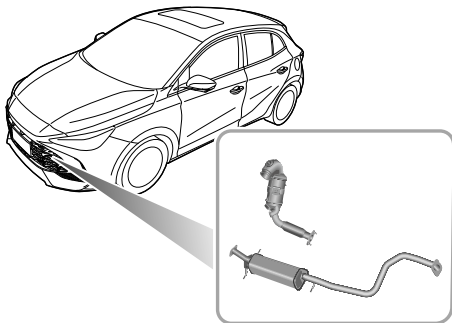

Układ wydechowy zawiera katalizator, który przekształca trujące spaliny z silnika w mniej szkodliwe dla środowiska gazy.

Katalizator może zostać łatwo uszkodzony przez nieprawidłowe użytkowanie, proszę przestrzegać poniższych środków ostrożności, aby zminimalizować ryzyko przypadkowego uszkodzenia.

### Paliwo

- Używaj **WYŁĄCZNIE** paliwa zalecanego do Twojego pojazdu.
- Nigdy nie dopuść do opróżnienia zbiornika paliwa – może to spowodować, że silnik nie zapali, a katalizator się uszkodzi.

### Olej silnikowy

- Używaj **WYŁĄCZNIE** oleju silnikowego zalecanego do Twojego pojazdu. Użycie niezalecanego oleju może uszkodzić katalizator.

**Uwaga:** prosimy o zgłaszanie się do serwisu zgodnie z harmonogramem konserwacji w Księżce serwisowej.

### Rozpoczęcie

Zwróć uwagę na poniższe kwestie podczas uruchamiania systemu zasilania:

- Nie kontynuuj uruchamiania rozrusznika po kilku nieudanych próbach. Zgłoś się do Autoryzowanej Stacji Obsługi MG.
- Nie uruchamiaj rozrusznika, jeśli podejrzewasz awarię systemu zasilania. Nie próbuj usunąć awarii przez wciśnięcie pedału przyspieszenia.

- Nie próbuj uruchamiać pojazdu poprzez pchanie ani holowanie.

## **Jazda**

Prosimy zwrócić uwagę na poniższe warunki:

- Nie przeciążaj silnika ani nie zwiększaj jego obrotów zbyt szybko.
- Nie wyłączaj silnika, gdy samochód jest w ruchu z wybranym biegiem.
- Niezwłocznie zgłoś się do Autoryzowanej Stacji Obsługi MG, jeśli uważasz, że zużycie oleju silnikowego w Twoim pojeździe jest nieprawidłowe lub wydajność silnika zostanie zmniejszona.
- Jeśli silnik pracuje nienormalnie lub pojazd ma problemy z mocą podczas jazdy, niezwłocznie zgłoś się do Autoryzowanej Stacji Obsługi MG.
- Nie prowadź pojazdu w terenie, na którym może dojść do silnych uderzeń w spód samochodu.

*Uwaga: nie dokonuj modyfikacji silnika bez pozwolenia, ponieważ modyfikacja silnika może prowadzić do jego nieprawidłowej pracy, utraty mocy lub drgań, co z kolei może poważnie uszkodzić katalizator.*

# KONSERWACJA

---

## System chłodzenia



Nie zdejmuj korka zbiornika wyrównawczego płynu chłodzącego, gdy układ chłodzenia jest gorący – wydobywająca się para lub gorący płyn chłodzący mogą spowodować poważne obrażenia.

*Uwaga: zapobiegaj kontaktowi płynu chłodzącego z nadwoziem pojazdu podczas dolewania. Płyn chłodzący uszkodzi lakier.*

Jeśli poziom płynu chłodzącego znacząco spadnie w krótkim czasie, należy podejrzewać wyciek i zorganizować wizytę w lokalnej Autoryzowanej Stacji Obsługi MG w celu sprawdzenia pojazdu.

## Sprawdzanie i uzupełnianie płynu chłodzącego



Zaleca się, aby układ chłodzenia był sprawdzany co tydzień, gdy układ jest zimny i pojazd stoi na równym terenie. Jeśli poziom płynu chłodniczego jest poniżej „MIN”, należy zdjąć korek zbiornika wyrównawczego płynu chłodniczego i dolać płynu, jednak poziom nie powinien być wyższy niż „MAX”.

### Specyfikacja płynu chłodzącego

 Płyn chłodniczy jest trujący i może być śmiertelnie groźny w przypadku połknięcia – należy przechowywać zbiornik płynu chłodniczego szczelnie zamknięty i poza zasięgiem dzieci. W przypadku podejrzenia przypadkowego kontaktu dzieci z płynem chłodniczym należy niezwłocznie zwrócić się o pomoc lekarską.

 Zapobiegaj kontaktowi płynu chłodniczego ze skórą lub oczami. W przypadku kontaktu niezwłocznie przemyj obszar dużą ilością wody. Jeśli oczy są nadal czerwone, bolące lub czujesz dyskomfort, niezwłocznie zasięgnij porady medycznej.

Prosimy używać płynu chłodniczego zalecanego i certyfikowanego przez producenta. Zobacz: „Zalecane płyny i pojemności” w sekcji „Dane techniczne”.

*Uwaga: dodanie inhibitorów korozji lub innych dodatków do układu chłodzenia tego samochodu może poważnie zakłócić efektywność systemu i spowodować uszkodzenie części. Zaleca się stosowanie dodatków certyfikowanych przez producenta. W celu uzyskania szczegółowych informacji skonsultuj się z Autoryzowaną Stacją Obsługi MG.*

# KONSERWACJA

---

## Hamulec



*NIE WOLNO opierać stopy na pedale hamulca podczas jazdy, gdyż może to doprowadzić do przegrzania hamulców, zmniejszenia ich skuteczności i nadmiernego zużycia elementów układu hamulcowego.*

Swobodny skok pedału hamulca mieści się w zakresie 0-30 mm.

Rozsądny zakres stosowania pary ciernej hamulca: nie mniej niż 2 mm dla grubości klocków hamulcowych, 20-22 mm dla przedniej tarczy hamulcowej oraz 8-10 mm dla tylnej tarczy hamulcowej\*.

Przez pierwsze 900 mil (1500 km) należy unikać sytuacji, w których jest konieczne intensywne hamowanie.

Należy pamiętać, że regularna konserwacja jest kluczowa, i dbać, aby wszystkie elementy hamulcowe były sprawdzane pod kątem zużycia w odpowiednich odstępach czasu i wymieniane w razie potrzeby, co zapewnia długoterminowe bezpieczeństwo w okresie przewidzianym w Książce serwisowej.

Po wymianie klocków hamulcowych lub tarczy pojazd musi przejechać 500 mil (800 km) w celu ich docierania.

## Sprawdzanie i uzupełnianie płynu hamulcowego



*Płyn hamulcowy jest silnie toksyczny, należy go przechowywać w szczelnie zamkniętym opakowaniu w miejscu niedostępnym dla dzieci. Jeśli istnieje podejrzenie przypadkowego kontaktu z płynem hamulcowym, należy natychmiast zwrócić się o pomoc lekarską.*



*Nie dopuścić do kontaktu płynu hamulcowego ze skórą lub oczami. Jeśli tak się stanie, należy natychmiast spłukać miejsce kontaktu dużą ilością wody. Jeżeli oczy są nadal czerwone, bolesne lub sprawiają dyskomfort, należy natychmiast zasięgnąć porady lekarza.*

Poziom płynu hamulcowego należy sprawdzać co tydzień, gdy układ jest zimny i samochód znajduje się na równym podłożu. Przed otwarciem zbiornika płynu hamulcowego należy najpierw oczyścić pokrywę.

Poziom płynu hamulcowego jest widoczny przez ściankę zbiorniczka i należy go utrzymywać pomiędzy „MAX” a „MIN”.

*Uwaga: nie dopuścić, aby poziom płynu hamulcowego spadł poniżej znaku „MIN” lub wzrósł powyżej znaku „MAX”.*



## WAŻNE

Regularnie wymieniaj płyn hamulcowy zgodnie z harmonogramem serwisowania.

*Uwaga: płyn hamulcowy może uszkodzić powierzchnie lakierowane. W razie przypadkowego rozlania płynu hamulcowego na lakierowaną powierzchnię należy natychmiast wytrzeć wyciek chłonną szmatką i umyć miejsce wodą lub szamponem samochodowym.*

### **Specyfikacja płynu hamulcowego**

Używaj płynu hamulcowego zalecanego i zatwierdzonego przez producenta. Zobacz: „Zalecane płyny i pojemności” w sekcji „Dane techniczne”.

# KONSERWACJA

## Wymiana bezpiecznika

### Bezpiecznik

Bezpieczniki to proste wyłączniki obwodu, które chronią elektryczne wyposażenie samochodu przed przeciążeniem obwodów elektrycznych. Przepalony bezpiecznik może wskazywać na problem z obwodem pod jego ochroną i prawdopodobne jest, że system przestanie działać.

Jeżeli zachodzi podejrzenie, że bezpiecznik jest uszkodzony, można go wyjąć ze skrzynki bezpieczników i sprawdzić, czy przewód w bezpieczniku nie jest przepalony.

### WAŻNE

- NIGDY nie należy podejmować prób naprawy przepalonego bezpiecznika. ZAWSZE należy wymienić bezpiecznik na nowy o tej samej wartości znamionowej, w przeciwnym razie może dojść do pożaru z powodu uszkodzenia instalacji elektrycznej lub przeciążenia obwodu.
- Jeżeli wymieniony bezpiecznik natychmiast się przepali, należy jak najszybciej skontaktować się z lokalną Autoryzowaną Stacją Obsługi MG w celu oddania pojazdu do serwisu.

Zaleca się mieć w samochodzie zapasowe bezpieczniki, które można nabyć w Autoryzowanej Stacji Obsługi MG.

### Skrzynka bezpieczników

Pojazd jest wyposażony w 2 skrzynki bezpieczników:

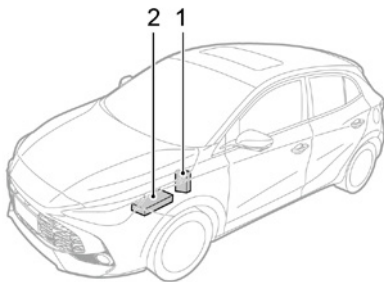

1. Skrzynka bezpieczników w przedziale pasażerskim (za kolanowym panelem wykończeniowym po stronie kierowcy)
2. Skrzynka bezpieczników przedziału przedniego (po lewej stronie przedziału przedniego)



## Skrzynka bezpieczników w przedziale pasażerskim



Sprawdzenie lub wymiana bezpiecznika

1. Wyłączyć zasilanie pojazdu, wyłączyć wszystkie urządzenia elektryczne i odłączyć ujemny przewód akumulatora.
2. Zdjąć kolanowy panel wykończeniowy po stronie kierowcy, aby uzyskać dostęp do skrzynki bezpieczników.

3. Zaciśnąć główkę bezpiecznika za pomocą przyrządu do wyciągania bezpieczników umieszczonego w pokrywie skrzynki bezpieczników w przedziale przednim, wyciągnąć i sprawdzić, czy bezpiecznik nie jest przepalony.
4. Jeżeli bezpiecznik jest przepalony, należy go wymienić na inny bezpiecznik tego samego typu i o tym samym prądzie znamionowym.

### Specyfikacja bezpieczników

Kod	Specyfikacje	Funkcja
F1	40 A	przednia dmuchawa
F2	5 A	złącze danych i zestaw wskaźników
F3	10 A	bramka
F4	5 A	czujnik deszczu/światła, moduł kamery przedniej, radar narożny tylnej części i przełącznik startowy
F5	5 A	przełącznik kombinacyjny drzwi kierowcy, zewnętrzne lusterka wsteczne i przełącznik poziomowania reflektorów, elektroniczny przełącznik parkowania i wyświetlacz biegów

## KONSERWACJA

Kod	Specyfikacje	Funkcja
F6	5 A	sprzęgło obrotowe, panel sterowania rozrywką i wyświetlacz deski rozdzielczej
F7	5 A	urządzenie interfejsu blokady alkoholowej
F8-F12	–	–
F13	5 A	jednostka sterująca zmianą biegów
F14	10 A	moduł wykrywania i diagnostyki
F15-F19	–	–
F20	20 A	szyberdach
F21	20 A	moduł sterowania systemem rozrywki
F22	–	–
F23	5 A	automatyczna regulacja temperatury
F24	–	–
F25	5 A	moduł komunikacyjny
F26-F28	–	–

Kod	Specyfikacje	Funkcja
F29	10 A	elektroniczna blokada kolumny kierownicy
F30-F43	–	–
F44	15 A	gniazdo zasilania w konsoli przedniej
F45	5 A	przełącznik reflektorów, reflektory, przekaźnik dmuchawy i moduł sterowania ostrzeganiem pieszych
F46	5 A	wewnętrzne lustro wsteczne, porty USB, tylny USB, bezprzewodowe ładowanie telefonu komórkowego

## Skrzynka bezpieczników przedziału przedniego

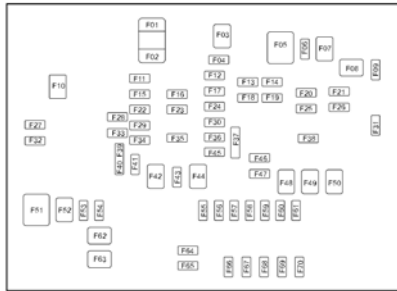

### Sprawdzanie lub wymiana bezpiecznika

1. Wyłączyć zasilanie samochodu i wszystkie urządzenia elektryczne oraz odłączyć ujemny przewód akumulatora.
2. Nacisnąć zatrzask blokady, aby otworzyć górną pokrywę skrzynki bezpieczników przedziału przedniego.
3. Zaciśnąć główkę bezpiecznika za pomocą przyrządu do wyciągania bezpieczników umieszczonego w górnej pokrywie, wyciągnąć i usunąć bezpiecznik, a następnie sprawdzić, czy bezpiecznik nie jest przepalony.

4. Jeżeli bezpiecznik jest przepalony, wymienić go na inny bezpiecznik tego samego typu i o tym samym prądzie znamionowym.

### Specyfikacja bezpieczników

Kod	Specyfikacje	Funkcja
F1-F2	–	–
F3	40 A	przełącznik podgrzewanej tylnej szyby
F4	10 A	podgrzewane zewnętrzne lusterka wsteczne
F5	40 A/60 A	system kontroli stabilności/system zintegrowanego hamowania
F6	30 A	moduł sterowania nadwoziem
F7	40 A/60 A	system kontroli stabilności/system zintegrowanego hamowania
F8-F10	–	–
F11	30 A	moduł sterowania nadwoziem

# KONSERWACJA

Kod	Specyfikacje	Funkcja
F12	30 A	moduł sterowania nadwoziem
F13	5 A	zestaw wskaźników, gateway, moduł sterowania nadwoziem
F14	10 A	przełącznik interfejsu blokady alkoholowej
F15	20 A	moduł sterowania silnikiem
F16	20 A	moduł sterowania skrzynią biegów
F17	5 A	czujnik baterii
F18	5 A	moduł wykrywania i diagnostyki oraz czujnik parkowania

Kod	Specyfikacje	Funkcja
F19	10 A	system kontroli stabilności, zintegrowany system hamulcowy, moduł sterowania skrzynią biegów, moduł sterowania silnikiem, system zarządzania baterią i automatyczny mechanizm zmiany biegów
F20-F21	–	–
F22	15 A	czujnik skoku cylindra sprzęgła i trójstanowy przełącznik ciśnienia klimatyzacji
F23-F24	–	–
F25	10 A	system zarządzania baterią
F26-F27	–	–
F28	15 A	cewka zapłonowa

Kod	Specyfikacje	Funkcja
F29	15 A	moduł sterowania skrzynią biegów
F30	10 A	moduł sterowania silnikiem
F31	15 A	silnik wycieraczki tylnej
F32	10 A	sprężarka klimatyzacji
F33	15 A	wtryskiwacz paliwa
F34	5 A	przełącznik hamulcowy
F35	–	–
F36	30 A	moduł sterowania nadwoziem
F37	15 A	przełącznik sygnału dźwiękowego i przełącznik spryskiwaczy
F38	5 A	przełącznik podgrzewanej tylnej szyby
F39	–	–
F40	20 A	pompa paliwa o stałym ciśnieniu

Kod	Specyfikacje	Funkcja
F41	15 A	pompa chłodzenia PEU
F42	30 A	regulator szyby przedniej lewej, kombinowany przełącznik drzwi kierowcy oraz przełącznik regulatora szyby tylnej lewej
F43	30 A	moduł sterowania nadwoziem
F44	30 A	przełącznik regulatora szyby pasażera z przodu oraz przełącznik regulatora szyby tylnej prawej
F45	30 A	moduł sterowania nadwoziem
F46	20 A	moduł urządzenia holowniczego
F47	15 A	moduł urządzenia holowniczego
F48	30 A	jednostka zasilająca elektryczna

## KONSERWACJA

---

Kod	Specyfikacje	Funkcja
F49	30 A	elektryczna pompa oleju z napędem paskowym
F50	25 A	silnik wycieraczek przednich

## Akumulator 12 V

### Konserwacja akumulatorów

**!** *NIE WOLNO* używać pokładowych urządzeń elektrycznych przez dłuższy czas, gdy pojazd nie jest uruchomiony, w przeciwnym razie akumulator może się rozładować, co spowoduje niemożność uruchomienia pojazdu lub skrócenie żywotności akumulatora.

**!** *Akumulatory należy zawsze przechowywać w pozycji pionowej i nigdy nie należy podejmować prób ich demontażu.*

Akumulator znajduje się w przedziale przednim i jest zaprojektowany jako bezobsługowy, więc jego uzupełnianie nie jest konieczne.

Zgodnie z aktualnym obciążeniem oraz stanem baterii system może ograniczyć moc niektórych urządzeń elektrycznych. Należy jak najszybciej uruchomić pojazd w celu naładowania baterii.



# KONSERWACJA

---

*Uwaga: jeśli pojazd nie będzie używany przez dłuższy czas, zaleca się odłączenie ujemnego zacisku akumulatora.*

*Upewnij się, że przełącznik START jest w pozycji OFF przed podłączeniem lub odłączeniem ujemnego przewodu akumulatora.*

*Przy ponownym podłączeniu ujemnego przewodu akumulatora upewnij się, że zacisk kabla i biegun akumulatora są mocno przymocowane. Gdy ponownie podłączasz ujemny zacisk, pojazd musi pozostać w stanie zablokowanym przez 4 godziny, to znaczy, że musi być „zamknięty na kluczyk” w celu ponownej kalibracji stanu akumulatora. Nieprzestrzeganie tego spowoduje uniemożliwienie funkcji STOP/START.*

*Gdy pojazd nie jest używany przez dłuższy czas i kabel ujemny akumulatora zostanie ponownie podłączony, zaleca się prowadzenie pojazdu lub pozostawienie go na biegu jałowym przez ponad pół godziny co tydzień, co pomaga przedłużyć żywotność akumulatora.*

## Wymiana akumulatora



*Akumulator zawiera kwas siarkowy, który jest żrący.*

Prosimy o kontakt z Autoryzowaną Stacją Obsługi MG w celu demontażu i montażu akumulatora. Należy montować jedynie akumulator zamienny tego samego typu i specyfikacji co oryginalny, aby zachować prawidłowe funkcjonowanie pojazdu.



Zużyte baterie mogą być szkodliwe dla środowiska, dlatego muszą być utylizowane zgodnie z zatwierdzoną metodą i poddane recyklingowi przez profesjonalną firmę. Prosimy o konsultację z lokalną Autoryzowaną Stacją Obsługi MG w celu uzyskania szczegółowych informacji.



## Wymiana żarówki

### Specyfikacja żarówek

Żarówka	Specyfikacja
Przednia lampka do czytania	W5W 5 W
Tylnie oświetlenie wnętrza*	C10W 10 W
Światła mijania i drogowe*	HB3 55/60 W i 55/60 W
Żarówka przedniego kierunkowskazu	PY21W 21 W
	W21W/5W 21 W/5 W
Żarówka kierunkowskazu tylnego	WY16W 16 W
Lampa świateł cofania	W16W 16 W
Tylna lampa świateł przeciwmgłowych	W21W 21 W
Lampa oświetlenia tablicy rejestracyjnej	W5W 5 W

**Uwaga: inne niewymienione źródła światła to żarówki LED, których nie można wymieniać oddzielnie.**

## Wymiana żarówek

Przed wymianą jakiegokolwiek żarówki należy wyłączyć zasilanie pojazdu, aby uniknąć ryzyka zwarcia.

**Uwaga: żarówka zamienna musi być identyczna z oryginalną pod względem typu i specyfikacji.**

Jeśli szkło żarówki jest porysowane lub zabrudzone, może to spowodować, że żarówka nie będzie prawidłowo świecić. Należy zachować ostrożność, aby NIE dotykać szkła, i w razie potrzeby przemyć szkło spirytusem metylowym, aby usunąć odciski palców.

W przypadku innych żarówek, które nie zostały wymienione i wymagają wymiany, należy się zwrócić o poradę do Autoryzowanej Stacji Obsługi MG.

# KONSERWACJA

---

## Przednia lampka do czytania

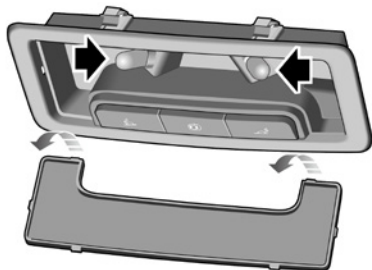

1. Odłącz ujemny zacisk akumulatora.
2. Użyj małego płaskiego śrubokręta, aby delikatnie wydzwignąć soczewkę z jednostki świetlnej.
3. Pociągnij żarówkę, aby ją wyjąć z mocowania.
4. Zainstaluj nową żarówkę w uchwycie lampy.
5. Zamontuj soczewkę, zlokalizuj dwa bolce z przodu soczewki, a następnie ostrożnie wygnij soczewkę, aby umieścić dwa bolce z tyłu soczewki w zespole lampy. Pchnij soczewkę do góry, aż „zaskoczy” na swoim miejscu.
6. Podłącz ujemny zacisk akumulatora.
7. Sprawdź działanie przedniej lampy do czytania.

## Oświetlenie tylnej części wnętrza\*

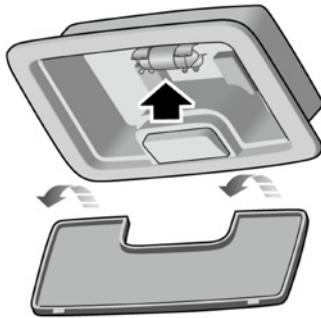

1. Odłącz ujemny zacisk akumulatora.
2. Delikatnie podważ klosz lampy za pomocą śrubokręta „jedyński” i wyjmij uszkodzoną żarówkę.
3. Zainstaluj nową żarówkę w uchwycie lampy.
4. Podczas montażu klosza lampy najpierw wyrównaj dwa zaczepty umieszczone z przodu klosza, a następnie powoli obracaj klosz, aby wyrównać dwa zaczepty z tyłu klosza z zespołem lampy. Pchnij klosz do góry, aż klosz będzie na miejscu.
5. Podłącz ujemny zacisk akumulatora.
6. Sprawdź, czy tylne światło do czytania działa prawidłowo.

# KONSERWACJA

---

## Światła mijania i drogowe\*

1. Otwórz maskę, patrz „Maska” w sekcji „Konservacja”.
2. Odłącz ujemny zacisk akumulatora.
3. Obróć pokrywę żarówki światła mijania i drogowych w lewo do odpowiedniej pozycji i zdejmij pokrywę żarówki.

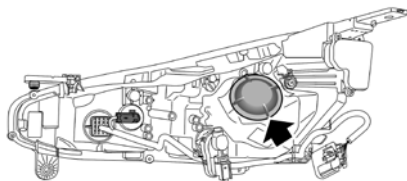

4. Obróć zespół żarówki w lewo, odłącz złącze wiązki przewodów i wyjmij uszkodzoną żarówkę światła mijania i drogowych.
5. Podłącz złącze wiązki przewodów, ustaw nową żarówkę w miejscu instalacji i obróć ją zgodnie z ruchem wskazówek zegara, aż będzie w pełni umocowana.
6. Zainstaluj osłonę żarówki światła mijania i drogowych i obróć zgodnie z ruchem wskazówek zegara, aby ją umocować.

7. Podłącz ujemny zacisk akumulatora i sprawdź, czy światła mijania i drogowe działają prawidłowo.
8. Zamknij przednią pokrywę kabiny (patrz: „Maska” w sekcji „Konservacja”).

## Żarówka przedniego kierunkowskazu

1. Otwórz przednią pokrywę kabiny (patrz: „Maska” w sekcji „Konservacja”).
2. Odłącz ujemny zacisk akumulatora.
3. Obróć uchwyty żarówki kierunkowskazu przedniego w lewo, aby go wyjąć.

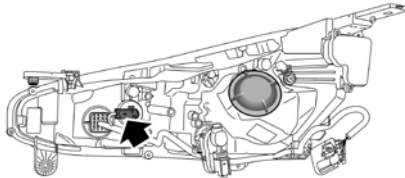

4. Naciśnij i obróć przeciwnie do ruchu wskazówek zegara do odpowiedniej pozycji, aby wyjąć uszkodzoną żarówkę przedniego kierunkowskazu.
5. Zainstaluj nową żarówkę w gnieździe, naciśnij żarówkę i obróć w prawo do momentu pełnego zabezpieczenia.
6. Umieść gniazdo lampy kierunkowskazu przedniego w pozycji montażowej i obróć je w prawo do momentu pełnego zabezpieczenia.

7. Podłącz ujemny zacisk akumulatora i sprawdź, czy przednie kierunkowskazy działają prawidłowo.
8. Zamknij przednią pokrywę kabiny (patrz: „Maska” w sekcji „Konservacja”).

# KONSERWACJA

## Światło pozycyjne tylne i żarówka kierunkowskazu tylnego/żarówka światła hamowania

1. Otwórz klapę bagażnika.
2. Odłącz ujemny zacisk akumulatora.
3. Wyjmij dwie zaślepki z bocznego panelu tylnego światła.
4. Odkręć śruby mocujące tylne lampy boczne do karoserii pojazdu.
5. Odłącz złącze wiązki przewodów i wyjmij boczne światło tylne.
6. Obróć oprawkę lampy tylnego kierunkowskazu w lewo (1) lub oprawkę lampy pozycyjnej/stopu (2). Wyjmij uchwyt lampy, a następnie wyjmij żarówkę tylnego kierunkowskazu lub lampy pozycyjnej/stopu.

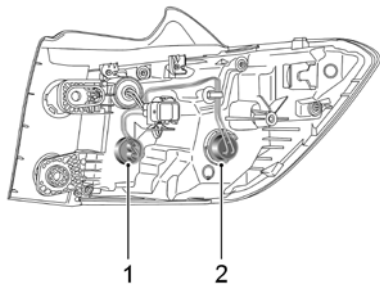

7. Zainstaluj nową żarówkę tylnej lampy kierunkowskazu lub żarówkę światła pozycyjnego/hamowania w uchwycie lampy.
8. Obróć uchwyt lampy kierunkowskazu tylnego lub uchwyt lampy pozycyjnej/stopu w prawo i zamontuj go na bocznych światłach tylnych.
9. Upewnij się, że uszczelka lampy tylnej jest zamontowana na swoim miejscu.

10. Podłącz złącze wiązki przewodów i zabezpiecz łączenie między światłami tylnymi a nadwoziem, a następnie zainstaluj 2 śruby, dokręć do 3-5 Nm.
11. Zainstaluj dwie zaślepki na panelu wykończeniowym lampy tylnej.
12. Podłącz ujemny zacisk akumulatora.
13. Sprawdź, czy tylne kierunkowskazy lub światła pozycyjne/ hamowania działają prawidłowo.
14. Zamknij klapę tylną.

## Tylna lampa świateł przeciwmgłowych

1. Otwórz klapę bagażnika (patrz „Klapa bagażnika” w sekcji „Przygotowania do podróży”).
2. Odłącz ujemny zacisk akumulatora i pozostaw pojazd w stanie nieruchomym przez co najmniej 1 minutę.
3. Używając śrubokręta „jedyńki”, wyważ lewą osłonę dostępu serwisowego wewnętrznego panelu tylnej klapy, aby uzyskać dostęp do gniazda tylnej lampy przeciwmgłowej.
4. Obróć przeciwnie do ruchu wskazówek zegara gniazdo tylnej lampy przeciwmgłowej, wyjmij gniazdo, a następnie wyjmij uszkodzoną żarówkę tylnej lampy przeciwmgłowej.

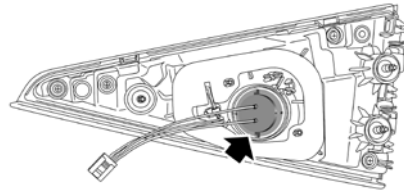

## KONSERWACJA

---

5. Zainstaluj nową żarówkę tylnej lampy przeciwmgłowej w gnieździe i umieść je w zespole lampy tylnej. Dokręć zgodnie z ruchem wskazówek zegara, aby zapewnić prawidłowy montaż.
6. Zainstaluj lewą osłonę dostępu serwisowego wewnętrznego panelu tylnej klapy.
7. Podłącz ujemny zacisk akumulatora.
8. Sprawdź, czy tylne światło przeciwmgłowe działa prawidłowo.
9. Zamknij pokrywę bagażnika.



## Lampa świateł cofania

1. Otwórz klapę bagażnika (patrz: „Kłapa bagażnika” w sekcji „Przygotowania do podróży”).
2. Odłącz ujemny zacisk akumulatora i pozostaw pojazd w stanie nieruchomym przez co najmniej 1 minutę.
3. Używając śrubokręta „jedyński”, wyważ prawą osłonę dostępu serwisowego wewnętrznego panelu tylnej klapy, aby uzyskać dostęp do gniazda tylnej lampy przeciwmgłowej.
4. Obróć oprawkę lampy zapasowej w lewo, wyjmij oprawkę i usuń uszkodzoną lampę cofania.
5. Zainstaluj nową lampę cofania na oprawie żarówki i umieść oprawkę lampy cofania na tylnej lampie kombinacyjnej. Dokręć zgodnie z ruchem wskazówek zegara, aby zapewnić prawidłową instalację.
6. Zainstaluj prawą osłonę dostępu serwisowego wewnętrznego panelu tylnej klapy.
7. Podłącz ujemny zacisk akumulatora.
8. Sprawdź, czy lampa cofania działa prawidłowo.
9. Zamknij klapę tylną.

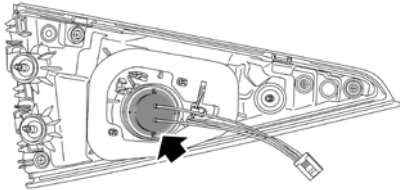

# KONSERWACJA

---

## Lampa oświetlenia tablicy rejestracyjnej

1. Odłącz ujemny zacisk akumulatora.
2. Delikatnie przesunąć oświetlenie tablicy rejestracyjnej z lewej strony na prawą stronę za pomocą dźwigni.
3. Ostrożnie wyważyć światło tablicy rejestracyjnej przy użyciu łopatkę wyważającą.
4. Wyjmij uszkodzoną żarówkę i zainstaluj nową w uchwycie żarówki.
5. Podczas montażu oświetlenia tablicy rejestracyjnej najpierw umieść lewą stronę lampy oświetlenia tablicy w rowku.
6. Naciśnij palcami prawą stronę lampy tablicy rejestracyjnej do góry, aż usłyszysz dźwięk „klik”.
7. Podłącz ujemny zacisk akumulatora.
8. Sprawdź, czy światło tablicy rejestracyjnej z tyłu działa poprawnie.

### WAŻNE

Postępuj delikatnie i powoli, by nie uszkodzić powierzchni lakieru ani zaczepów wokół lampy oświetlającej tablicę rejestracyjną.

## Spryskiwacze

### Sprawdzanie i uzupełnianie płynu do spryskiwaczy

**!** Płyn do spryskiwaczy jest łatwopalny. **NIE WOLNO** dopuścić do kontaktu płynu do spryskiwaczy z nieosłoniętym płomieniem lub źródłem zapłonu.

**!** Podczas uzupełniania płynu do spryskiwaczy nie dopuść do rozlania płynu na układ napędowy lub na powierzchnię lakieru karoserii pojazdu. W przypadku rozlania płynu do spryskiwaczy na ręce lub inne części ciała należy niezwłocznie umyć je czystą wodą.

Regularnie sprawdzaj poziom płynu do spryskiwaczy. Gdy poziom jest niski, należy go uzupełnić zgodnie z instrukcją. Używaj płynu do spryskiwaczy zalecanego i certyfikowanego przez producenta. Zobacz: „Zalecane płyny i pojemności” w sekcji „Dane techniczne”.

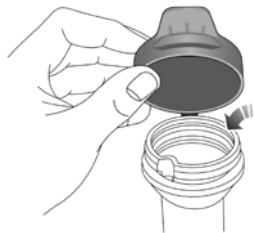

**Uwaga:** **NIE WOLNO** używać roztworu płynu niezamarzającego ani wodnego roztworu octu w zbiorniku spryskiwacza – płyn niezamarzający niszczy lakier, a ocet – pompkę spryskiwacza.

# KONSERWACJA

## WAŻNE

- Należy używać płynu do spryskiwaczy zalecanego i certyfikowanego przez producenta. Nieprawidłowe stosowanie płynu do spryskiwaczy w zimie może spowodować uszkodzenie silnika spryskiwacza na skutek zamarznięcia.
- Uruchomienie przełącznika spryskiwacza, gdy brak jest płynu do spryskiwaczy, może spowodować uszkodzenie silnika spryskiwacza.
- Włączenie wycieraczek, gdy szyba przednia jest sucha i nie ma płynu do spryskiwaczy, może spowodować uszkodzenie szyby przedniej i piór wycieraczek. Należy spryskać szybę płynem do spryskiwaczy i uruchomić wycieraczki, gdy ilość płynu jest wystarczająca.

## Dysze spryskiwaczy

Dysze spryskiwaczy szyby przedniej znajdują się na panelu kratki dolotu powietrza klimatyzacji w przedziale silnika i są konfigurowane podczas ustawień fabrycznych, więc w zasadzie nie ma potrzeby dokonywania regulacji. Aby wyregulować dyszę spryskiwacza, można włożyć mały płaski śrubokręt w szczelinę (czarny obszar wskazany przez strzałkę) między obudową (1)

a dyszą (2) i obrócić dyszę nieco w dół lub w górę, aby uzyskać odpowiedni kąt wyrzutu.

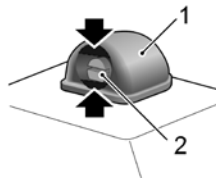

Uruchamiaj spryskiwacze, aby okresowo rozpylać wodę i sprawdzić, czy dysze są czyste i prawidłowo skierowane. Jeśli dysza jest zablokowana, włóż igłę lub cienki drut metalowy do otworu, aby usunąć zator.

## Wycieraczki

### Pióra wycieraczek

#### WAŻNE

- Smary, silikon i produkty ropopochodne pogarszają zdolność pióra do wycierania. Pióra wycieraczek należy czyścić w ciepłej wodzie z mydłem i okresowo sprawdzać ich stan.
- Należy często czyścić przednią szybę. **NIEWOLNO** używać piór wycieraczek do usuwania uporczywych lub zalegających zanieczyszczeń, ponieważ zmniejszy to skuteczność działania piór i skróci ich żywotność.
- W przypadku stwierdzenia oznak twardości lub pęknięć gumy albo gdy wycieraczki pozostawiają smugi lub niewysuszone obszary na przedniej szybie, należy wymienić pióra wycieraczek.
- Przed wymianą piór wycieraczek należy dokładnie oczyścić przednią szybę za pomocą zatwierdzonego środka do czyszczenia szyb.
- Należy montować tylko pióra wycieraczek o parametrach identycznych z oryginalnymi.
- Przed próbą uruchomienia wycieraczek należy usunąć z nich lód i śnieg oraz się upewnić, że nie są zamrożone lub w inny sposób nie przywierają do szyby przedniej.

# KONSERWACJA

---

## Wymiana pióra wycieraczki przedniej szyby

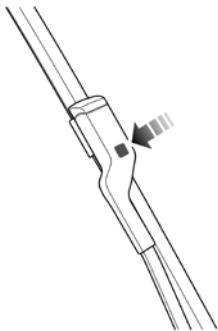

1. Przy zamkniętej masce i w ciągu 20 sekund od przełączenia zapłonu/systemu zasilania pojazdu w pozycję OFF posłuż się przełącznikiem dźwigni wycieraczek poprzez naciśnięcie i zwolnienie, wycieraczki wykonają ruch i zatrzymają się w „pozycji serwisowej” na przedniej szybie.
2. Odciągnij ramię wycieraczki od szyby przedniej.

3. Naciśnij przycisk na ramieniu wycieraczki (jak na ilustracji) i odciągnij górny koniec pióra wycieraczki na zewnątrz, aby odłączyć pióro od ramienia wycieraczki.
4. Odczep pióro od ramienia wycieraczki i odłóż je.
5. Umieść nową wycieraczkę w szczelinie ramienia wycieraczki.
6. Wsuń pióro wycieraczki w kierunku ramienia, aż pióro wycieraczki będzie całkowicie osadzone.
7. Zamontuj zespół wycieraczek z powrotem na przedniej szybie i sprawdź, czy pióro wycieraczki jest prawidłowo zamocowane na ramieniu wycieraczki.
8. Aby wyjść z trybu serwisowego i przywrócić wycieraczki do pozycji parkowania, ponownie uruchom przełącznik dźwigni wycieraczek, naprzemiennie naciskając w dół i zwalniając, przełącz system zasilania pojazdu do pozycji ON.

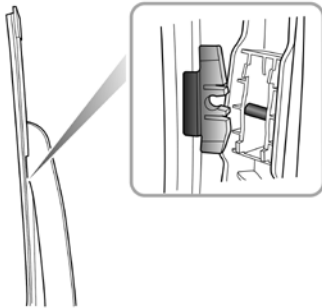
**Wymiana pióra wycieraczki tylnej szyby**

1. Odciągnij ramię wycieraczki od tylnej szyby.
2. Pociągnij złącze pióra wycieraczki na zewnątrz, z umiarkowaną siłą, aby oddzielić je od ramienia wycieraczki i odłóż je.
3. Włóż złącze nowego pióra wycieraczki w otwór ramienia wycieraczki. Upewnij się, że pióro wycieraczki jest prawidłowo zabezpieczone na ramieniu wycieraczki.
4. Umieść zespół wycieraczki z powrotem na tylnej szybie.

## Opony

### Przegląd

- Zachowaj szczególną ostrożność podczas używania nowych opon przez pierwsze 300 mil (500 km).
- Unikaj pokonywania zakrętów z nadmierną prędkością.
- Gdzie to możliwe, nie pozwól kołom wjeżdżać na krawężniki lub zjeżdżać z nich, zawsze zachowaj szczególną ostrożność przy przekraczaniu krawężników/wjazdów.
- Regularnie sprawdzaj opony pod kątem uszkodzeń (przecięć, zadrapań, pęknięć i wybrzuszeń) oraz usuwaj wszelkie obce przedmioty z bieżnika.
- Zapobiegaj kontaktowi opony z olejem, smarem i paliwem.
- Upewnij się, że zawsze są zamontowane zaślepki zaworów.
- Jeżeli opona ma być zdjęta, zawsze zaznaczaj ustawienie opony/koła, aby zapewnić prawidłową ponowną instalację.
- Koła lub opony, które zostały zdemontowane, przechowuj w chłodnym, suchym i zacienionym miejscu.

Uszkodzenie opony lub felgi może nie zostać zauważone. Jeśli doświadczysz nieprawidłowych wibracji lub zachowania pojazdu, może to wskazywać, że opona lub felga zostały uszkodzone.

Zwolnij i bezpiecznie zatrzymaj pojazd, a następnie sprawdź oponę i felgę. Jeśli nie ma widocznych uszkodzeń zewnętrznych, powinieneś kontynuować jazdę do najbliższego Autoryzowanego Serwisu MG z małą prędkością w celu przeprowadzenia kontroli.

### Opony kierunkowe

Opony kierunkowe są oznaczone „kierunkiem obrotu” (DOR). Aby zachować właściwości jezdne, osiągi opon, niski poziom hałasu drogowego i wydłużyć żywotność opon, opony/koła muszą być zawsze montowane zgodnie ze strzałką pokazującą prawidłowy „DOR”.



## **Żywotność opon**

Racjonalne ciśnienie w oponach i umiarkowany styl jazdy mogą wydłużyć żywotność opon. Zalecenia:

- Sprawdzaj ciśnienie w oponach co najmniej raz w miesiącu, gdy opony są zimne.
- Unikaj pokonywania zakrętów z nadmierną prędkością.
- Regularnie sprawdzaj opony pod kątem nietypowych oznak zużycia.
- Pamiętaj, że jeżeli pojazd ma być zaparkowany przez dłuższy czas, należy go przemieszczać co najmniej raz na 2 tygodnie, aby zapobiec trwałym odkształceniom opon spowodowanych długotrwałym naprężeniem.

Na żywotność opony mają wpływ następujące czynniki:

### **Ciśnienie w oponach**

Zbyt wysokie lub zbyt niskie ciśnienie w oponach spowoduje nieprawidłowe zużycie opony, znacznie skróci jej żywotność i będzie miało negatywny wpływ na właściwości jezdne pojazdu.

### **Styl jazdy**

Zbyt gwałtowne przyspieszanie i hamowanie podczas pokonywania zakrętów skraca żywotność opon.

## **Wyważanie kół**

Koła nowego pojazdu podlegają testom równowagi dynamicznej, ale koła mogą być nadal niewyważone z powodu wpływu różnych czynników w trakcie eksploatacji.

Jeżeli koła nie są wyważone, mogą wystąpić wstrząsy lub drgania mechanizmu kierowniczego, a opony mogą się zacząć nadmiernie zużywać. Ważne jest, aby jak najszybciej przywrócić wyważenie kół. Po założeniu nowej opony lub naprawieniu opony należy wyważyć wszystkie koła.

## **Wada zbieżności kół**

Nieprawidłowa zbieżność kół może powodować nadmierne zużycie opon i wpływać na bezpieczeństwo jazdy. Jeśli opony wykazują oznaki nieprawidłowego zużycia, należy sprawdzić zbieżność kół i zasięgnąć porady w lokalnej Autoryzowanej Stacji Obsługi MG.

# KONSERWACJA

---

## Dbanie o opony

 **UŻYWANIE WADLIWYCH OPON JEST NIEBEZPIECZNE!** NIE NALEŻY prowadzić pojazdu, jeśli jakkolwiek opona jest uszkodzona, nadmiernie zużyta lub niewłaściwie napompowana.

 Przy wymianie opon zdecydowanie się zaleca, aby nowe opony były tej samej specyfikacji co oryginalne opony. **NIE WOLNO** wymieniać opon na opony innego typu. Opony alternatywne, o innej specyfikacji, mogą negatywnie wpłynąć na właściwości jezdne pojazdu i jego bezpieczeństwo. W celu zachowania właściwości jezdnych i bezpieczeństwa sugeruje się konsultację z Autoryzowaną Stacją Obsługi MG.

Należy zawsze zwracać uwagę na stan opon i regularnie sprawdzać bieżnik oraz ściany boczne pod kątem wszelkich śladów zniekształceń (wybrzuszeń), nacięć lub zużycia.

**Uwaga:** zapobiegaj kontaktowi opon z olejem, smarem i paliwem.

## Ciśnienie w oponach

 Przed dłuższą podróżą należy sprawdzić ciśnienie w oponach.

Sprawdzaj ciśnienie przynajmniej raz w miesiącu, gdy opony są zimne.

Jeśli konieczne jest sprawdzenie opon, gdy są ciepłe, należy oczekiwać, że ciśnienie wzrośnie o 30-40 kPa (tj. 0,3-0,4 bara). W takiej sytuacji **NIGDY** nie wolno spuszczać powietrza z opon, aby dopasować je do zalecanego ciśnienia (na zimno) podanego w danych technicznych.

## Zawory

Należy mocno zabezpieczyć pokrywy zaworów, aby zapobiec przedostawaniu się zanieczyszczeń do wnętrza zaworu. Przy sprawdzaniu ciśnienia w oponach należy sprawdzić, czy zawór nie jest nieszczelny (słuchać, czy nie występuje charakterystyczne syczenie).

## Przebite opony

Samochód jest wyposażony w opony, z których może nie uchodzić powietrze po przebiciu ostrym przedmiotem, pod warunkiem że przedmiot ten pozostanie w oponie. Jeżeli wiadomo, że tak się dzieje, należy natychmiast zmniejszyć prędkość i jechać ostrożnie do czasu, aż zostanie zamontowane koło zapasowe lub wykonana naprawa.

*Uwaga: jeśli ściana boczna opony jest uszkodzona lub zniekształcona, należy natychmiast wymienić oponę. Nie próbuj jej naprawiać.*

## Wskaźniki zużycia opon

Opony montowane jako wyposażenie oryginalne mają około 2-milimetrowej wysokości wskaźniki zużycia na dnie wzoru bieżnika, ustawione pionowo do kierunku toczenia koła i równomiernie rozmieszczone na obwodzie. Oznaczenie na boku opony, takie jak wielkie litery TWI lub symbol trójkąta, wskazuje lokalizację wskaźnika zużycia.

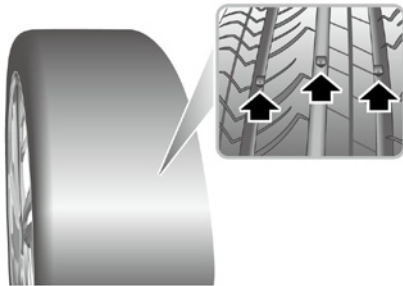

Gdy bieżnik zużyje się do poziomu 2,0 mm lub niższego, wskaźniki znajdą się na powierzchni rzeźby bieżnika, dając efekt ciągłego pasma gumy na całej szerokości opony.

## WAŻNE

Opona **MUSI** zostać wymieniona, gdy tylko zauważy się na niej ślady zużycia. W przeciwnym razie może dojść do wypadków.

# KONSERWACJA

## Przekładanie kół

Zaleca się w nieregularnych odstępach czasu przekładać koła, aby wyrównać zużycie opon.

Gdy opony są poważnie zużyte, zaleca się zamianę kół przednich i tylnych zgodnie z ilustracją. Może to zapobiec nierównomiernemu zużyciu opon, przedłużyć ich żywotność i zrównoważyć zmęczenie opon.

Zaleca się zamianę kół napędowych z przodu na tył oraz wymianę kół nienapędowych na przeciwnie.

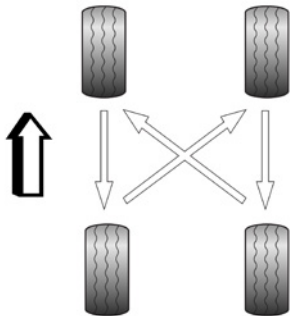

*Uwaga: opony kierunkowe (rozpoznawalne po strzałce na boku opony) NIE MOGĄ być przenoszone z jednej strony na drugą.*

*Uwaga: TPMS wymaga samoczynnej adaptacji po przełożeniu zestawu kół. W celu uzyskania szczegółowych informacji należy się skontaktować z Autoryzowaną Stacją Obsługi MG.*

## Łańcuchy śniegowe na opony

Nieodpowiednie łańcuchy śniegowe mogą uszkodzić opony, koła, zawieszenie, hamulce lub nadwozie pojazdu.

Podczas użytkowania należy zwrócić uwagę na następujące wymagania:

- Łańcuchy śniegowe na opony można montować tylko na przednich kołach.
- Grubość łańcuchów śniegowych na opony nie powinna przekraczać 15 mm.
- Należy zawsze przestrzegać instrukcji montażu i napinania łańcuchów śniegowych na opony oraz ograniczeń prędkości obowiązujących na różnych drogach.
- Prosimy unikać stylu jazdy, w którym wymagane są gwałtowne hamowania, ostre zakręty itp., gdy na oponach są zamontowane łańcuchy śniegowe.
- Jeśli podczas używania łańcuchów na koła/opon do śniegu pojawią się nieprawidłowe dźwięki, proszę jak najszybciej bezpiecznie zatrzymać pojazd i sprawdzić podwozie.
- Nie należy jechać szybciej niż 25 mph (40 km/h).
- Aby uniknąć uszkodzenia opon i nadmiernego zużycia łańcuchów śniegowych, należy je zdejmować do jazdy po odśnieżonej drodze.

Rozmiar i specyfikacja kół i opon przystosowanych do montażu łańcuchów śniegowych w tym pojeździe	
Rozmiar obręczy kół	5,5J×15
Rozmiar opony	185/65 R15 88H

*Uwaga: przed zakupem łańcuchów śniegowych na opony upewnij się, że specyfikacje opon i felg pojazdu są takie same jak te wymienione w powyższej tabeli, w przeciwnym razie łańcuchy śniegowe na opony nie będą pasować.*

*Uwaga: w przypadku częstej jazdy po zaśnieżonych i oblodzonych drogach zaleca się stosowanie opon zimowych. W celu uzyskania szczegółowych informacji należy się skontaktować z Autoryzowaną Stacją Obsługi MG.*

# KONSERWACJA

---

## Czyszczenie i pielęgnacja



*Należy przestrzegać wszystkich środków ostrożności dotyczących produktów czyszczących; nie pić płynów czyszczących i trzymać je z dala od oczu.*

## Elementy zewnętrzne

### Mycie samochodu



*Aby zapobiec wypadkom, należy czyścić samochód, tylko gdy system zasilania jest wyłączony (OFF).*



*Nie należy myć przedziału przedniego wodą pod wysokim ciśnieniem, ponieważ może to spowodować uszkodzenie instalacji elektrycznej pojazdu.*



*Niektóre systemy mycia pod wysokim ciśnieniem mogą przebić uszczelki drzwi, okien i okna dachowego oraz uszkodzić mechanizmy zamków. NIE WOLNO kierować strumienia wody bezpośrednio na elementy, które mogą łatwo ulec uszkodzeniu.*



*Wilgoć lub obecność wody na częściach układu hamulcowego zmniejsza wydajność hamowania, co może zwiększyć ryzyko wypadków.*

Aby zachować powłokę lakierniczą samochodu, należy przestrzegać poniższych zaleceń dotyczących pielęgnacji:

- NIEWOLNO używać gorącej wody do mycia samochodu.
- NIEWOLNO używać detergentów ani płynu do mycia naczyń.
- W upalne dni NIEWOLNO myć samochodu wystawionego na bezpośrednie działanie promieni słonecznych.
- W przypadku użycia węża NIEWOLNO kierować strumienia wody bezpośrednio na uszczelki okien, drzwi lub okna dachowego ani też przez otwory w kołach na elementy układu hamulcowego.

Jeśli samochód jest szczególnie brudny, przed jego umyciem należy użyć wody z węża do spłukania brudu i żwiru z nadwozia. Następnie należy umyć samochód zimną lub letnią wodą z dodatkiem dobrej jakości szamponu do mycia i woskowania. Zawsze należy używać dużej ilości wody, aby żwir został spłukany z powierzchni, a nie wtarty w lakier. Po umyciu należy spłukać nadwozie czystą wodą i osuszyć irchą.

### Czyszczenie spodu pojazdu



*Nie należy myć przedziału przedniego wodą pod wysokim ciśnieniem, ponieważ może to spowodować uszkodzenie instalacji elektrycznej pojazdu.*

Od czasu do czasu, a zwłaszcza w miesiącach zimowych, gdy na drogach jest używana sól, należy umyć spód samochodu za pomocą węża. Spłukać nagromadzone błoto i dokładnie oczyścić miejsca, w których łatwo gromadzą się zanieczyszczenia (np. nadkola i spoiny paneli).

## WAŻNE

- Unikaj mycia pojazdu w bezpośrednim świetle słonecznym.
- Podczas czyszczenia pojazdu zimą unikaj bezpośredniego opryskania wodą zamków drzwi i szczelin panelowych ze względu na ryzyko zamarzania.
- Nie używaj do czyszczenia samochodu szorstkich gąbek lub ściereczek, mogą one uszkodzić wykończenie lakieru.
- Przy czyszczeniu reflektorów nie używaj suchej szmatki ani gąbki, używaj tylko ciepłej wody z mydłem.

## Czyszczenie za pomocą myjki wysokociśnieniowej

Zawsze należy się zapoznać z instrukcją obsługi dostarczoną przez producenta.

Podczas korzystania z myjek wysokociśnieniowych zawsze należy się upewnić, że istnieje odpowiednia odległość między dyszą

natryskową a wszelkimi miękkimi materiałami, naklejkami lub uszczelkami gumowymi.

*Uwaga: NIE WOLNO kierować dyszy myjki ciśnieniowej bezpośrednio na komponenty wysokiego napięcia lub połączenia akumulatora wysokiego napięcia znajdujące się na spodzie pojazdu.*

## WAŻNE

- Należy postępować zgodnie z instrukcją obsługi myjki wysokociśnieniowej.
- Należy zachować odpowiednią odległość między dyszą myjki wysokociśnieniowej a miękkimi elementami pojazdu.

## Polerowanie powłoki lakierniczej

Od czasu do czasu należy pokryć powierzchnię lakieru zatwierdzonym środkiem polerującym, takim jak:

- bardzo łagodne środki ścierne do usuwania zanieczyszczeń powierzchni bez usuwania lub uszkodzania lakieru,
- masy wypełniające, które wypełniają rysy i zmniejszają ich widoczność,
- wosk stanowiący powłokę ochronną zabezpieczającą lakier przed działaniem czynników atmosferycznych.

# KONSERWACJA

---

*Uwaga: w miarę możliwości należy unikać stosowania środków polerujących lub woskowych na szybach okiennych i uszczelkach gumowych.*

## **Farba matowa**

Lakier matowy to specjalny rodzaj powłoki – należy więc zachować szczególną ostrożność podczas mycia i pielęgnacji samochodów.

Zaleca się mycie samochodu ręcznie i nieużywanie szorstkiej gąbki ani ściereczki do mycia samochodu. Podczas czyszczenia i wycierania nie stosować nadmiernej siły. Unikać mycia samochodu w bezpośrednim świetle słonecznym.

- Nie używaj strumienia wody pod wysokim ciśnieniem ani pary do czyszczenia pojazdu. Jeśli pojazd jest bardzo brudny, konieczne jest jego wstępne oczyszczenie przed myciem. Użyj węża, aby zmyć wszelkie zabrudzenia, piasek i inne cząstki, które mogą uszkodzić powierzchnię lakieru.
- Obficie spłucz karoserię czystą wodą i po umyciu jej od dachu w dół przy użyciu miękkiej gąbki i neutralnego, wolnego od wosku środka do mycia samochodów osusz karoserię.

Podczas codziennej pielęgnacji samochodu należy również pamiętać, że:

- Jeśli powłoka malarska wejdzie w kontakt z żywicą lub tłuszczem, a także z resztkami owadów lub odchodami

ptaków, należy natychmiast usunąć zabrudzenie, aby uniknąć nieodwracalnego uszkodzenia matowej powierzchni lakieru.

- Jeśli na matowej powierzchni lakieru pojawią się plamy oleju lub odciski palców, należy je natychmiast usunąć delikatnie czystą szmatką, aby uniknąć nieodwracalnych uszkodzeń matowej powierzchni lakieru.
- Aby utrzymać matowy efekt powierzchni lakieru, nie można używać środków ściernych, past polerskich ani wosków polerskich, a karoserii nie wolno polerować.
- Nie wolno używać żadnych naklejek, łatek, magnesów ani podobnych przedmiotów, aby zapobiec uszkodzeniom powierzchni lakieru.
- Należy zadbać, aby naprawa powłoki lakierniczej została przeprowadzona w kwalifikowanym warsztacie naprawczym.

## **Pióra wycieraczek**

Myć w ciepłej wodzie z mydłem. **NIEWOLNO** używać środków czyszczących na bazie alkoholu ani rozpuszczalników.

## **Szyby i lusterka**

Regularnie czyścić wszystkie okna, od wewnątrz i na zewnątrz, używając zatwierdzonego środka do mycia szyb.

**Szyba przednia:** w szczególności należy wyczyścić zewnętrzną



stronę szyby środkiem do mycia szyb po umyciu samochodu z użyciem produktów do mycia i woskowania oraz przed zamontowaniem nowych piór wycieraczek.

**Szyba tylna:** wyczyścić stronę wewnętrzną miękką szmatką, wykonując ruchy z boku na bok, aby nie uszkodzić elementów grzejnych.

**Lusterka:** umyć wodą z mydłem. Do usuwania lodu należy używać plastikowego skrobaka. **NIEWOLNO** używać ściernych środków czyszczących ani skrobaka metalowego.

## Elementy plastikowe

Wszelkie elementy plastikowe należy czyścić przy użyciu konwencjonalnych metod czyszczenia i nie poddawać działaniu materiałów ściernych.

## Uszkodzenia lakieru

Wszelkie uszkodzenia lakieru lub odpryski spowodowane przez kamienie należy niezwłocznie pokryć odpowiednimi materiałami lakierniczymi, aby uniknąć unieważnienia gwarancji antykorozyjnej.

## Uszczelki

Wszelkie uszczelki czy gumowe uszczelnienia otworów powinny być traktowane odpowiednimi środkami (żel krzemionkowy),

jeśli są czyszczone przy użyciu silnych detergentów, co powinno zapobiec ich klejeniu się i przedłużyć ich żywotność.

## Koła



*Podczas czyszczenia kół wszelkie materiały lub woda mające bezpośredni kontakt z tarczą hamulcową mogą wpłynąć na skuteczność hamowania.*

Aby zapewnić utrzymanie kół w optymalnym stanie, należy je regularnie czyścić.

Należy używać wyłącznie zalecanych, niekwaśnych środków do czyszczenia kół. Należy zawsze czytać instrukcje umieszczone na produkcie.

# KONSERWACJA

---

## Czyszczenie wnętrza

### Materiały plastikowe

Materiały pokryte tworzywem sztucznym należy czyścić rozcieńczonym środkiem do czyszczenia tapicerki, a następnie przetrzeć wilgotną ściereczką.

*Uwaga: nie należy polerować elementów tablicy rozdzielczej – powinny one pozostać matowe.*

### Dywaniki i tkaniny

Czyścić rozcieńczonym środkiem do czyszczenia tapicerki – najpierw wypróbować w miejscu niewidocznym.

### Skóra

Skórzane elementy wykończeniowe należy czyścić ciepłą wodą i mydłem bez detergentów. Wysuszyć i wypolerować skórę za pomocą suchej, czystej, niestrzępiącej się szmatki.

*Uwaga: jako środków czyszczących NIE UŻYWAĆ benzyny, detergentów, kremów do mebli ani past polerskich.*

### Zestaw wskaźników, wyświetlacz systemu multimedialnego

Czyścić wyłącznie suchą ściereczką. NIE UŻYWAĆ płynów czyszczących ani sprayów.

## Oslony modułów poduszek powietrznych



*NIE WOLNO dopuścić do zalania tych miejsc cieczą ani NIE WOLNO używać benzyny, detergentów, kremów do mebli ani past polerskich.*

Aby zapobiec uszkodzeniu systemu SRS poduszek powietrznych, wyszczególnione poniżej miejsca należy czyścić oszczędnie, używając wyłącznie wilgotnej szmatki i środka do czyszczenia tapicerki:

- środkowa osłona kierownicy,
- obszar tablicy rozdzielczej, w którym znajduje się poduszka powietrzna pasażera,
- obszar podsufitki i wykończenia słupków przednich, w których znajdują się moduły górnych bocznych poduszek powietrznych.

## Pasy bezpieczeństwa



*Do czyszczenia pasów bezpieczeństwa NIE WOLNO używać wybielaczy, rozpuszczalników do farb ani rozpuszczalników czyszczących.*

Wysunąć pasy, a następnie umyć ciepłą wodą i mydłem bez detergentu. Pozostawić pasy do naturalnego wyschnięcia. NIE WOLNO ich zwiijać ani używać samochodu, dopóki nie będą całkowicie suche.

## ***Dane techniczne***

---

<i>Dane techniczne, wymiary</i>	314
<i>Kompletne parametry masy pojazdu</i>	316
<i>Główne parametry silnika</i>	319
<i>Parametry dynamicznej wydajności</i>	321
<i>Parametry silnika napędowego</i>	322
<i>Zalecane płyny i pojemności</i>	323
<i>Geometria kół (stan nieobciążony)</i>	324
<i>Koła i opony</i>	325
<i>Ciśnienie w oponach (Cold)</i>	326

# DANE TECHNICZNE

## Dane techniczne, wymiary

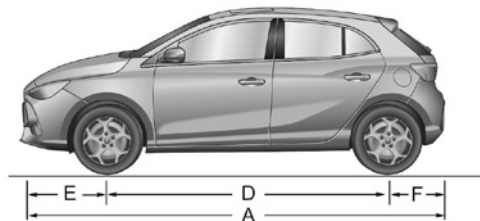
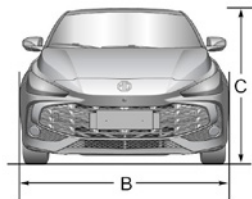

Pozycja, jednostki	Parametr
Długość całkowita A, mm	4113
Szerokość całkowita B, mm	1797
Wysokość całkowita C (bez ładunku), mm	1502
Rozstaw osi D, mm	2570
Wyprzedzenie przednie E, mm	892
Zwis tylny F, mm	651

## DANE TECHNICZNE

Pozycja, jednostki	Parametr
Rozstaw kół przednich, mm	1510
Rozstaw kół tylnych, mm	1520
Minimalny prześwit (obciążony), mm	116,8
Minimalna średnica skrętu koła, m	10,3
Pojemność zbiornika paliwa, l	36

*Uwaga: długość pojazdu nie uwzględnia tablicy rejestracyjnej.*

*Uwaga: lusterka wsteczne i odkształcona część ściany opony bezpośrednio nad punktem styku z podłożem nie są wliczane do szerokości całkowitej.*

# DANE TECHNICZNE

---

## Kompletne parametry masy pojazdu

Pozycja, jednostki	Parametr		
	GS62H 1.5L HT11 TL1	GS62H 1.5L HT11 TL2	GS62H 1.5L HT11 TL3
Liczba miejsc w kabinie	5		
Masa pojazdu bez ładunku (masa własna), kg	1285	1298	1308
Masa całkowita pojazdu, kg	1733	1746	1766
Obciążenie osi przedniej, pojazd bez obciążenia, kg	816	824	831
Obciążenie osi tylnej, pojazd bez obciążenia, kg	469	474	477
Obciążenie osi przedniej, pojazd z obciążeniem, kg	926	935	946
Obciążenie osi tylnej, pojazd z obciążeniem, kg	807	811	820

## Masy holowane

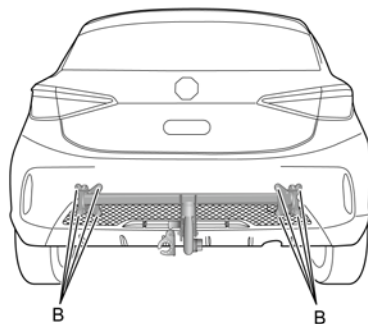
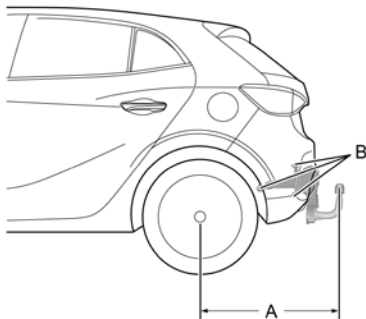

Pozycja, jednostki	Parametry
Dopuszczalna masa holowana, bez hamulca, kg	500
Dopuszczalna masa holowana, z hamulcem, kg	500
Obciążenie haka holowniczego, kg	75

## DANE TECHNICZNE

---

Pozycja, jednostki	Parametry
Odległość od środka koła do środka kuli haka holowniczego A, mm	738
Punkty montażowe urządzenia holowniczego	B

*Uwaga: podczas holowania przyczepy prędkość pojazdu NIE MOŻE przekraczać 100 km/h.*

*Uwaga: przed holowaniem przyczepy należy sprawdzić ciśnienie w tylnych oponach, napompować je do wartości co najmniej 20 kPa (0,2 bara) powyżej zalecanego ciśnienia – NIE WOLNO dopuścić do przekroczenia ciśnienia 300 kPa (3,0 barów), może to być niebezpieczne.*



**Główne parametry silnika**

Pozycja, jednostki	Parametr
Średnica cylindra × skok tłoka, mm × mm	72 × 92
Całkowita pojemność skokowa, ml	1498
Stosunek sprężania	16,0 ± 0,5
Maksymalna moc netto, kW	75
Prędkość silnika przy maksymalnej mocy, obr./min	6000
Maksymalny moment obrotowy, Nm	128

## DANE TECHNICZNE

---

Pozycja, jednostki	Parametr
Prędkość silnika przy maksymalnym momencie obrotowym, obr./min	4500
Rodzaj paliwa, RON	benzyna bezołowiowa lub gazohol E5-E10 / RON95 lub wyższy

## Parametry dynamicznej wydajności

Przedmiot, jednostka	Parametr
Maksymalna prędkość, km/h	170
Zdolność pokonywania wzniesień, %	30

# DANE TECHNICZNE

---

## Parametry silnika napędowego

Pozycja	Silnik napędowy przedni
Typ silnika	silnik synchroniczny z magnesami trwałymi
Zdolność pokonywania wzniesień, %	30
Moc znamionowa/moc szczytowa, kW	TM:72/150 GM:78/170
Nominalny moment obrotowy /maksymalny moment obrotowy, Nm	TM:250 GM:140
Klasa ochrony	IP67

**Zalecane płyny i pojemności**

Nazwa	Klasa	Pojemność
Olej silnikowy (wymiana przez serwis obsługi posprzedażowej), l	C5&SP 0W-20	4
Płyn chłodniczy, l	glikol (OAT)	6,4
Płyn chłodzący silnik napędowy, l		3,4
Olej do automatycznej skrzyni biegów, l	Castrol BOT794	1,5
Płyn hamulcowy, l	DOT 4	0,8
Płyn do spryskiwaczy, l	oryginalny płyn do spryskiwaczy MG Motor	2,5
Czynnik klimatyzacji, g	R-1234yf	520

# DANE TECHNICZNE

---

## Geometria kół (stan nieobciążony)

Pozycja, jednostki		Parametry
Koła przednie	kąt pochylenia	$-27' \pm 45'$
	kąt pochylenia zwrotnicy	$5^{\circ}52' \pm 45'$
	kąt zbliżenia kół (całkowite zbliżenie)	$6' \pm 12'$
	pochylenie sworznia zwrotnicy	$13^{\circ}21' \pm 45'$
Koła tylne	kąt pochylenia	$-1^{\circ}25' \pm 45'$
	zbieżność kół (całkowita)	$12' \pm 15'$

## Koła i opony

Rozmiar obręczy koła	5,5J×15	6,0J×16
Rozmiar opony	185/65 R15 88H	195/55 R16 87H

## DANE TECHNICZNE

---

### Ciśnienie w oponach (Cold)

Koła	Nieobciążony
Koła przednie	250 kPa/2,5 bara/37 psi
Koła tylne	250 kPa/2,5 bara/37 psi









